

G

1	MTD Products AG Industriestraße 23 D-66129 Saarbrücken	13 12	72XXXXXX650 XXXXXXXXXX	11	CE	L _{WA} XXX dB	10
2	Grass Shear		18V				
3	GS 10 eM	4 5 6	XX min ⁻¹ XX kg	7 8 9		IPX..	xxxx

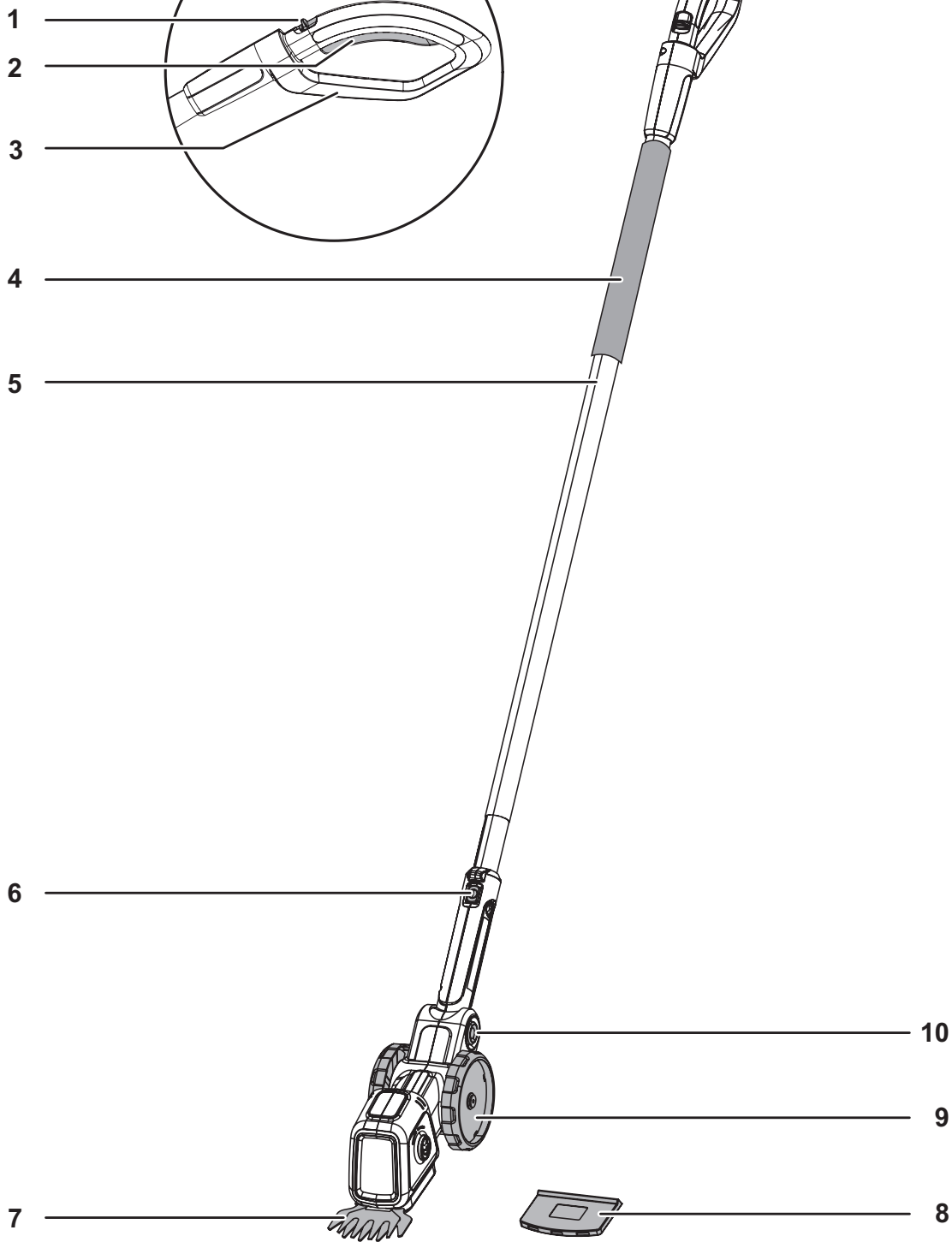

H





DE	Deutsch	8
	(Originalbetriebsanleitung)	
EN	English	17
	(Original operating instructions)	
FR	Français	25
	(Notice d'instructions originale)	
IT	Italiano	34
	(Istruzioni per l'uso originali)	
NL	Nederlands	42
	(Originele gebruiksaanwijzing)	
SV	Svenska	50
	(Originalbruksanvisning)	
DA	Dansk	58
	(Originale driftsvejledning)	
NO	Norsk	66
	(Originale driftsanvisningen)	
FI	Suomi	74
	(Alkuperäinen käyttöohjekirja)	
ES	Español	82
	(Instrucciones de funcionamiento originales)	
PT	Português	91
	(Instruções de serviço originais)	
EL	Ελληνικά	100
	(Αυθεντικές οδηγίες χειρισμού)	
HU	Magyar	109
	(Eredeti üzemeltetési útmutató)	
PL	Polski	117
	(Oryginalna instrukcja obsługi)	
CS	Český	126
	(Originální návod k obsluze)	
SK	Slovenský	134
	(Originálny návod na obsluhu)	
SL	Slovensko	142
	(Izvirno navodilo za obratovanje)	
HR	Hrvatski	150
	(Originalna uputa za rad)	
RU	Русский	158
	(Оригинальная инструкция по эксплуатации)	

Inhalt	
Bedeutung der Symbole.....	8
Zu Ihrer Sicherheit.....	8
Sicherheitshinweise.....	9
Bestimmungsgemäße Verwendung.....	13
Typenschild.....	13
Bedienelemente.....	13
Inbetriebnahme.....	13
Betrieb.....	14
Wartung.....	14
Transport und Lagerung.....	15
Beseitigung von Störungen.....	15
Garantie.....	16
EG-Konformitätserklärung.....	16
Umweltgerechte Entsorgung.....	16

Bedeutung der Symbole



WARNUNG!

Zur Verringerung eines Verletzungsrisikos Betriebsanleitung lesen!



Hände vom Schneidwerk fernhalten!



Vorsicht!

Schneidwerk läuft nach.

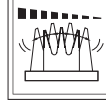

Hinweis

Beachten Sie die Symbole und deren Bedeutung in der Bedienungsanleitung des Bedienstieles.

Zu Ihrer Sicherheit



Lesen Sie vor der ersten Benutzung Ihres Gerätes diese Betriebsanleitung sorgfältig und handeln Sie danach. Bewahren Sie diese Betriebsanleitung für späteren Gebrauch oder Nachbesitzer auf.

WARNUNG!

Lesen Sie alle Sicherheitshinweise und Anweisungen. Versäumnisse bei Einhaltung der Sicherheitshinweise und Anweisungen können elektrischen Schlag, Brand und/oder schwere Verletzungen verursachen.

Bewahren Sie alle Sicherheitshinweise und Anweisungen für die Zukunft auf.

- Der in den Sicherheitshinweisen verwendete Begriff "Elektrowerkzeug" bezieht sich auf netzbetriebene Elektrowerkzeuge (mit Netzkabel) und auf akkubetriebene Elektrowerkzeuge (ohne Netzkabel).
- Lesen Sie vor der ersten Inbetriebnahme unbedingt die Sicherheitshinweise! Bei Nichtbeachtung der Betriebsanleitung und der Sicherheitshinweise können Schäden am Gerät und Gefahren für den Bediener und andere Personen entstehen.
- Alle Personen, die mit der Inbetriebnahme, Bedienung und Wartung des Gerätes zu tun haben, müssen entsprechend qualifiziert sein.

Verbot eigenmächtiger Veränderungen und Umbauten

Es ist verboten, Veränderungen am Gerät durchzuführen oder Zusatzgeräte daraus herzustellen. Solche Änderungen können zu Personenschäden und Fehlfunktionen führen.

- Reparaturen am Gerät dürfen nur von hierzu beauftragten und geschulten Personen durchgeführt werden. Verwenden Sie hierbei stets die Originalersatzteile. Damit wird sichergestellt, dass die Sicherheit des Gerätes erhalten bleibt.

Informationssymbole dieser Anleitung

Die Zeichen und Symbole in dieser Anleitung sollen Ihnen helfen, die Anleitung und das Gerät schnell und sicher zu benutzen.



Hinweis

Informationen über die effektivste bzw. praktikabelste Nutzung des Gerätes.

→ Handlungsschritt

Fordert Sie zum Handeln auf.

Zu Ihrer Sicherheit

✓ **Handlungsergebnis**

Hier finden Sie das Ergebnis einer Abfolge von Handlungsschritten.

[1] **Positionsnummer**

Positionsnummern sind im Text mit eckigen Klammern [] gekennzeichnet.

A Illustrationskennzeichnung

Illustrationen sind mit Buchstaben nummeriert und im Text gekennzeichnet.

❶ Handlungsschrittnummer

Die definierte Abfolge von Handlungsschritten ist nummeriert und im Text gekennzeichnet.

Gefahrenstufen von Warnhinweisen

In dieser Betriebsanleitung werden die folgenden Gefahrenstufen verwendet, um auf potenzielle Gefahrensituationen hinzuweisen:

GEFAHR !



Die gefährliche Situation steht unmittelbar bevor und führt, wenn die Maßnahmen nicht befolgt werden, zu schweren Verletzungen bis hin zum Tod.

WARNUNG !



Die gefährliche Situation kann eintreten und führt, wenn die Maßnahmen nicht befolgt werden, zu schweren Verletzungen bis hin zum Tod.

VORSICHT !



Die gefährliche Situation kann eintreten und führt, wenn die Maßnahmen nicht befolgt werden, zu leichten oder geringfügigen Verletzungen.

Achtung !

Eine möglicherweise schädliche Situation kann eintreten und führt, wenn sie nicht gemieden wird, zu Sachschäden.

Aufbau von Sicherheitshinweisen

GEFAHR !



Art und Quelle der Gefahr!

➔ Folgen bei Nichtbeachtung

➤ Maßnahme zur Gefahrenabwehr

Sicherheitshinweise

Arbeitsplatzsicherheit

- Halten Sie Ihren Arbeitsbereich sauber und gut beleuchtet.** Unordnung oder unbeleuchtete Arbeitsbereiche können zu Unfällen führen.
- Arbeiten Sie mit dem Elektrowerkzeug nicht in explosionsgefährdeter Umgebung, in der sich brennbare Flüssigkeiten, Gase oder Stäube befinden.** Elektrowerkzeuge erzeugen Funken, die den Staub oder die Dämpfe entzünden können.
- Halten Sie Kinder und andere Personen während der Benutzung des Elektrowerkzeugs fern.** Bei Ablenkung können Sie die Kontrolle über das Gerät verlieren.

Elektrische Sicherheit

- Halten Sie Elektrowerkzeuge von Regen und Nässe fern.** Das Eindringen von Wasser in ein Elektrowerkzeug erhöht das Risiko eines elektrischen Schlages.

Sicherheit von Personen

- Seien Sie aufmerksam, achten Sie darauf, was Sie tun, und gehen Sie mit Vernunft an die Arbeit mit einem Elektrowerkzeug. Benutzen Sie kein Elektrowerkzeug, wenn Sie müde sind oder unter dem Einfluss von Drogen, Alkohol oder Medikamenten stehen.** Ein Moment der Unachtsamkeit beim Gebrauch des Elektrowerkzeugs kann zu ernsthaften Verletzungen führen.
- Tragen Sie persönliche Schutzausrüstung und immer eine Schutzbrille.** Das Tragen persönlicher Schutzausrüstung, wie Staubmaske, rutschfeste Sicherheitsschuhe, Schutzhelm oder Gehörschutz, je nach Art und Einsatz des Elektrowerkzeugs, verringert das Risiko von Verletzungen.
- Vermeiden Sie eine unbeabsichtigte Inbetriebnahme. Vergewissern Sie sich, dass das Elektrowerkzeug ausgeschaltet ist, bevor Sie es an die Stromversorgung und/oder den Akku anschließen, es aufnehmen oder tragen.** Wenn Sie beim Tragen des Elektrowerkzeugs den Finger am Schalter haben oder das Gerät eingeschaltet an die Stromversorgung anschließen, kann dies zu Unfällen führen.

Sicherheitshinweise

- d) **Entfernen Sie Einstellwerkzeuge oder Schraubenschlüssel, bevor Sie das Elektrowerkzeug einschalten.** Ein Werkzeug oder Schlüssel, der sich in einem drehenden Geräteteil befindet, kann zu Verletzungen führen.
- e) **Vermeiden Sie eine abnormale Körperhaltung. Sorgen Sie für einen sicheren Stand und halten Sie jederzeit das Gleichgewicht.** Dadurch können Sie das Elektrowerkzeug in unerwarteten Situationen besser kontrollieren.
- f) **Tragen Sie geeignete Kleidung. Tragen Sie keine weite Kleidung oder Schmuck. Halten Sie Haare, Kleidung und Handschuhe fern von sich bewegenden Teilen.** Lockere Kleidung, Schmuck oder lange Haare können von sich bewegenden Teilen erfasst werden.

Verwendung und Behandlung des Elektrowerkzeugs

- a) **Überlasten Sie das Gerät nicht. Verwenden Sie für Ihre Arbeit das dafür bestimmte Elektrowerkzeug.** Mit dem passenden Elektrowerkzeug arbeiten Sie besser und sicherer im angegebenen Leistungsbereich.
- b) **Benutzen Sie kein Elektrowerkzeug, dessen Schalter defekt ist.** Ein Elektrowerkzeug, das sich nicht mehr ein- oder ausschalten lässt, ist gefährlich und muss repariert werden.
- c) **Ziehen Sie den Stecker aus der Steckdose und/oder entfernen Sie den Akku, bevor Sie Geräteeinstellungen vornehmen, Zubehörteile wechseln oder das Gerät weglegen.** Diese Vorsichtsmaßnahme verhindert den unbeabsichtigten Start des Elektrowerkzeugs.
- d) **Bewahren Sie unbenutzte Elektrowerkzeuge außerhalb der Reichweite von Kindern auf. Lassen Sie Personen das Gerät nicht benutzen, die mit diesem nicht vertraut sind oder diese Anweisungen nicht gelesen haben.** Elektrowerkzeuge sind gefährlich, wenn Sie von unerfahrenen Personen benutzt werden.
- e) **Pflegen Sie Elektrowerkzeuge mit Sorgfalt. Kontrollieren Sie, ob bewegliche Teile einwandfrei funktionieren und nicht klemmen, ob Teile gebrochen oder so beschädigt sind, dass die Funktion des Elektrowerkzeugs beeinträchtigt ist. Lassen Sie beschädigte Teile vor dem Einsatz des Gerätes reparieren.** Viele Unfälle haben ihre Ursache in schlecht gewarteten Elektrowerkzeugen.
- f) **Halten Sie Schneidwerkzeuge scharf und sauber.** Sorgfältig gepflegte Schneidwerkzeuge mit scharfen Schneidkanten verklemmen sich weniger und sind leichter zu führen.

- g) **Verwenden Sie Elektrowerkzeug, Zubehör, Einsatzwerkzeuge usw. entsprechend diesen Anweisungen. Berücksichtigen Sie dabei die Arbeitsbedingungen und die auszuführende Tätigkeit.** Der Gebrauch von Elektrowerkzeugen für andere als die vorgesehenen Anwendungen kann zu gefährlichen Situationen führen.

Verwendung und Behandlung des Akkuwerkzeugs

- a) **Laden Sie die Akkus nur in Ladegeräten auf, die vom Hersteller empfohlen werden.** Für ein Ladegerät, das für eine bestimmte Art von Akkus geeignet ist, besteht Brandgefahr, wenn es mit anderen Akkus verwendet wird.
- b) **Verwenden Sie nur die dafür vorgesehenen Akkus in den Elektrowerkzeugen.** Der Gebrauch von anderen Akkus kann zu Verletzungen und Brandgefahr führen.
- c) **Halten Sie den nicht benutzten Akku fern von Büroklammern, Münzen, Schlüsseln, Nägeln, Schrauben oder anderen kleinen Metallgegenständen, die eine Überbrückung der Kontakte verursachen könnten.** Ein Kurzschluss zwischen den Akkukontakten kann Verbrennungen oder Feuer zur Folge haben.
- d) **Bei falscher Anwendung kann Flüssigkeit aus dem Akku austreten. Vermeiden Sie den Kontakt damit. Bei zufälligem Kontakt mit Wasser abspülen. Wenn die Flüssigkeit in die Augen kommt, nehmen Sie zusätzlich ärztliche Hilfe in Anspruch.** Austretende Akkuflüssigkeit kann zu Hautreizungen oder Verbrennungen führen.

Service

- a) **Lassen Sie Ihr Elektrowerkzeug nur von qualifiziertem Fachpersonal und nur mit Original-Ersatzteilen reparieren.** Damit wird sichergestellt, dass die Sicherheit des Elektrowerkzeugs erhalten bleibt.

Sicherheitshinweise für Grasscheren

- **Halten Sie alle Körperteile vom Schneidmesser fern. Versuchen Sie nicht, bei laufendem Messer Schnittgut zu entfernen oder zu schneidendes Material festzuhalten. Entfernen Sie eingeklemmtes Schnittgut nur bei ausgeschaltetem Gerät.** Ein Moment der Unachtsamkeit bei Benutzung der Grasschere kann zu schweren Verletzungen führen.
- **Tragen Sie die Grasschere nur bei ausgeschaltetem Motor und bei stillstehendem Messer. Bei Transport oder Aufbewahrung der Grasschere stets die Schutzabdeckung aufziehen.** Sorgfältiger Umgang mit dem Gerät verringert die Verletzungsgefahr durch das Messer.

Sicherheitshinweise

- **Halten Sie das Elektrowerkzeug nur an den isolierten Griffflächen, da das Schneidmesser in Berührung mit verborgenen Stromleitungen oder dem eigenen Netzkabel kommen kann.** Der Kontakt des Schneidmessers mit einer spannungsführenden Leitung kann metallene Geräteteile unter Spannung setzen und zu einem elektrischen Schlag führen.
- **Suchen Sie den Rasen nach verborgenen Objekten, z. B. Steinen, Draht, usw. ab.**
- **Halten Sie das Gerät mit beiden Händen fest.**
- **Schalten Sie das Gerät aus und entfernen Sie den Bedienstiel nach einer Berührung eines Fremdkörpers.** Überprüfen Sie das Gerät auf Beschädigungen und lassen Sie Beschädigungen von einer Fachwerkstatt instandsetzen.
- **Schalten Sie das Gerät aus und entfernen Sie den Bedienstiel, wenn das Gerät übermäßig stark zu vibrieren beginnt.** Lassen Sie das Gerät von einer Fachwerkstatt überprüfen und ggf. instandsetzen.

Selbst- und Personenschutz

- **Nehmen Sie die Grasschere nicht in Betrieb, wenn sich Personen (insbesondere Kinder) oder Tiere in unmittelbarer Nähe befinden.** Achten Sie auch darauf, dass Kinder nicht mit der Grasschere spielen.
- **Unterbrechen Sie den Gebrauch der Maschine, wenn Personen (insbesondere Kinder) oder Haustiere in der Nähe sind.**
- **Dieses Gerät darf nicht von Kindern und nicht von Personen mit eingeschränkten körperlichen, sensorischen oder geistigen Fähigkeiten oder mit unzureichender Erfahrung und Wissen verwendet werden. Ebenso dürfen Personen, die mit dieser Betriebsanleitung nicht vertraut sind, das Gerät nicht verwenden.** Lokale Vorschriften können eine Altersbeschränkung für Benutzer festlegen.
- **Schalten Sie den Motor nur ein, wenn Ihre Füße und Hände in sicherem Abstand von der Schneideinrichtung entfernt sind.**
- **Trennen Sie die Maschine stets von der Stromversorgung, wenn diese unbeaufsichtigt gelassen wird und beim Entfernen einer Blockierung.**
- **Tragen Sie bei Arbeiten mit oder an der Grasschere immer feste Schuhe und lange Hosen sowie weitere entsprechende geeignete persönliche Schutzausrüstung (Schutzbrille, Gehörschutz, Arbeitshandschuhe etc.).** Das Tragen von persönlicher Schutzausrüstung verringert das Risiko von Verletzungen. Vermeiden Sie das Tragen weiter Kleidung etc., die vom Schneidwerkzeug erfasst werden kann.

Vor dem Einsatz

- **Machen Sie sich vor Arbeitsbeginn mit der Grasschere und ihren Funktionen sowie ihren Bedienelementen vertraut.**
- **Benutzen Sie keine Grasschere, deren Schalter defekt ist und sich nicht mehr ein- oder ausschalten lässt.** Lassen Sie diesen von einer qualifizierten Fachkraft oder einer Fachwerkstatt reparieren.
- **Verwenden Sie niemals ein Gerät mit beschädigten oder fehlenden Schutzeinrichtungen oder Abdeckungen.** Lassen Sie diese von einer dazu qualifizierten Fachkraft oder Fachwerkstatt reparieren oder ggf. austauschen.
- **Bevor Sie Einstellungen am Gerät vornehmen, oder es säubern, schalten Sie das Gerät aus und entfernen Sie den Bedienstiel, in welchem der Akku fest verbaut ist.**
- **Benutzen Sie keine Grasschere mit einer defekten oder stark abgenutzten Schneideinrichtung.** Lassen Sie diese von einer dazu qualifizierten Fachkraft oder Fachwerkstatt reparieren oder ggf. austauschen.

Beim Einsatz

- **Lesen und beachten Sie die Bedienungsanleitung des Ladegeräts und des Bedienstieles, in welchem der Akku fest verbaut ist.**
- **Lassen Sie bei Arbeitsunterbrechungen die Grasschere nie unbeaufsichtigt und bewahren Sie diese an einem sicheren Ort auf.**
- **Halten Sie die Grasschere beim Einschalten parallel zum Boden, da sonst Verletzungsgefahr oder Sachschaden entstehen kann.**
- **Halten Sie auch beim Arbeiten einen Sicherheitsabstand zum Schneidwerkzeug ein.**
- **Seien Sie besonders vorsichtig, wenn Sie rückwärts gehen. Stolpergefahr!**
- **Schalten Sie den Motor beim Transport von/zu den einzelnen Arbeitsstellen ab.**
- **Überbrücken und manipulieren Sie niemals die am Gerät installierten Schalteinrichtungen (z. B. durch Anbinden des Schalters am Griff).**
- **Achten Sie stets auf Ihre Umgebung und auf mögliche Gefahren, die Sie wegen der Geräusche des Gerätes vielleicht nicht hören können.**

Sicherheitshinweise

Hinweise zu Vibrationen:

- **Die Einwirkung von Schwingungen kann Schädigungen an den Nerven und Störungen der Blutzirkulation in Händen und Armen verursachen.**
- **Tragen Sie bei Arbeiten in kalter Umgebung warme Kleidung und halten Sie Ihre Hände warm und trocken.**
- **Machen Sie Pausen.**
- **Falls Sie feststellen, dass die Haut an Ihren Fingern oder Händen taub wird, kribbelt, schmerzt oder sich weiß verfärbt, stellen Sie die Arbeit mit der Maschine ein und konsultieren Sie gegebenenfalls einen Arzt.**
- Die angegebenen Schwingungsemissionswerte:
 - Wurden nach einem genormten Prüfverfahren gemessen.
 - Ermöglichen die Abschätzung der Emissionen des Elektrowerkzeugs und den Vergleich verschiedener Elektrowerkzeuge. Je nach Einsatzbedingung, Zustand des Elektrowerkzeuges oder der Einsatzwerkzeuge kann die tatsächliche Belastung höher oder geringer ausfallen. Berücksichtigen Sie zur Abschätzung Arbeitspausen und Phasen geringerer Belastung. Legen Sie aufgrund entsprechend angepasster Schätzwerte Schutzmaßnahmen fest, z.B. organisatorische Maßnahmen.

Nach dem Einsatz

- **Schalten Sie das Gerät aus, entfernen Sie den Bedienstiel vom Gerät und überprüfen Sie das Gerät auf Beschädigung. Achtung, Gefahr! Schneidwerkzeug läuft nach!**
- **Sollten Sie Wartungs- und Reinigungsarbeiten am Gerät durchführen, schalten Sie das Gerät aus und entfernen Sie den Bedienstiel vom Gerät.**
- **Warten Sie immer den Stillstand des Schneidwerkzeuges ab.**
- **Das Abnehmen der Schutzeinrichtungen darf nur bei stillgesetztem Motor und entferntem Bedienstiel erfolgen.**
- **Achten Sie darauf, dass Lüftungsschlitze frei von Verschmutzungen sind.**
- **Reinigen Sie die Grasschere nicht mit Wasser.**
- **Montieren Sie nach dem Einsatz und bei Nichtgebrauch immer die Schutzabdeckung.**

Allgemeine Sicherheitshinweise

- **Ersatzteile müssen den vom Hersteller festgelegten Anforderungen entsprechen.** Verwenden Sie daher nur Original Ersatzteile oder die vom Hersteller zugelassenen Ersatzteile. Bitte beachten Sie beim Austausch immer die mitgelieferten Einbauhinweise, entfernen Sie vorher den Bedienstiel, in welchem sich der fest verbaute Akku befindet.
- **Lassen Sie Reparaturen ausschließlich von einer qualifizierten Fachkraft oder in einer Fachwerkstatt durchführen.** Adressen von Fachwerkstätten finden Sie auf unserer Internetseite.
- **Diese Grasschere ist für die Pflege von Rasen im privaten Bereich vorgesehen.** Wegen körperlicher Gefährdung des Benutzers oder anderer Personen darf das Gerät nicht für artfremde Zwecke eingesetzt werden.
- **Auch bei Beachtung aller Sicherheits- und Bedienungshinweise besteht immer ein Restrisiko von Verletzungen und Sachschäden.** Seien Sie sich dessen immer bewusst.
- **Benutzen Sie das Gerät nicht bei Regen- oder Gewittergefahr.**
- **Ersetzen Sie alle abgenutzten oder beschädigten Hinweisschilder an dem Gerät.**
- **Benutzen Sie nur die vom Hersteller freigegebenen Akkus/Bedienstiele mit fest verbauten Akkus und Ladegeräte.** Die Bezeichnung der freigegebene Akkus/Bedienstiele mit fest verbauten Akkus und Ladegeräte können Sie der beige-fügten EG Konformitätserklärung entnehmen.

Bestimmungsgemäße Verwendung

Die Grasschere ist ausschließlich zur Pflege von Rasenkanten, kleineren Rasenflächen im privaten Bereich bestimmt. Jeder darüber hinausgehende Gebrauch gilt als nicht bestimmungsgemäß. Für Schäden bei nicht bestimmungsgemäßer Verwendung haftet der Benutzer.

Typenschild

Lage

Das Typenschild finden Sie am Gehäuse des Gerätes.

Aufbau

- 1 Hersteller
- 2 Gerätegruppe
- 3 Modellname
- 4 Nennspannung, Stromart
- 5 Motordrehzahl in min⁻¹
- 6 Gewicht
- 7 Schutzart
- 8 Entsorgungshinweis
- 9 Baujahr
- 10 Schalleistung garantiert
- 11 CE-Kennzeichnung
- 12 Modellnummer
- 13 Seriennummer

Bedienelemente

Bedienelemente

- 1 Einschaltsperrschalter
 - 2 Ein-/Ausschalter am Handgriff
 - 3 Handgriff
 - 4 Haltebereich für die Hand/ Befestigungsbereich für den optionalen Mittelgriff
 - 5 Bedienstiel *(mit fest verbautelem Akku)
 - 6 Einrastknopf
 - 7 Schneidmesser
 - 8 Schutzabdeckung
 - 9 Räder
 - 10 Arretierknopf Arbeitswinkelverstellung
- *Erforderliches Bedienelement (im Lieferumfang nicht enthalten)

Inbetriebnahme

Ergänzende Dokumentationen



Nehmen Sie das Gerät erst in Betrieb, wenn Ihnen die mitgelieferten Betriebsanleitungen des Ladegerätes und die des Bedienstieles vorliegen und Sie diese verstanden und beachtet haben.

Akku laden

WARNUNG !



Akku ausschließlich mit dem vom Hersteller freigegebenem Ladegerät laden. Die Bezeichnung der freigegebenen Ladegeräte können Sie der beigefügten EG-Konformitätserklärung entnehmen.

Achtung !

Der Akku wird teilgeladen ausgeliefert. Laden Sie den Akku vor dem ersten Einsatz vollständig auf, um die volle Leistung des Akkus zu gewährleisten.

VORSICHT !



Der Akku ist fest im Bedienstiel verbaut.

→ Laden Sie den Akku entsprechend der Anweisungen der ergänzenden Dokumentation auf.

Arbeitswinkel einstellen

WARNUNG !





Gefahr von Verletzungen durch das Schneidwerkzeug.



- Einstellungen am Gerät nur bei abgeschaltetem Motor und stillstehendem Schneidwerkzeug vornehmen.
- Vor allen Arbeiten am Gerät den Bedienstiel, in welchem sich der fest verbaute Akku befindet, entfernen.

Das Gerät verfügt über einen 7-fach (je nach Ausführung) verstellbaren Arbeitswinkel. Dadurch können Sie problematische und schwer zugängliche Stellen bequem erreichen.

Horizontale Verstellung

- Drücken Sie den Arretierknopf und halten Sie ihn gedrückt .
- Stellen Sie den Arbeitswinkel ein .
- Lassen Sie den Arretierknopf los.
- ✓ Der Arretierknopf der Grasschere rastet hörbar ein.

Vertikale Verstellung

- Ziehen Sie den Grasscherenkopf **[A]** nach vorne heraus und halten Sie ihn .
- Drehen Sie den Grasscherenkopf um 90° nach links oder rechts .
- Führen Sie den Grasscherenkopf langsam zurück bis dieser in der Stellung einrastet .
- ✓ Der Kopf der Grasschere rastet hörbar ein.



Hinweis

Die Vertikale Stellung wird z. B. benötigt zum Randlosen schneiden an Beetkanten usw..

Grasschere mit Bedienstiel verbinden **C**

- Drücken Sie den Einrastknopf **[A]** am Bedienstiel und stecken Sie den Bedienstiel in die Aufnahme des Grasschere bis der Einrastknopf in der Aufnahme **[B]** einrastet **1 2**.

Achtung !

- Achten Sie auf die korrekte Einrastung



Hinweis

Als Zubehör ist ein optional erhältlicher Mittelgriff für den Bedienstiel erhältlich. Informationen und Montagehinweise finden Sie in der Bedienungsanleitung des Bedienstieles.

Betrieb

Betriebszeiten

Beachten Sie bitte regionale Vorschriften. Erfragen Sie die Betriebszeiten bei Ihrer örtlichen Ordnungsbehörde.

Gerät einschalten **D**

⚠ WARNUNG !



Gefahr von Verletzungen oder Sachschäden

- Halten Sie das Gerät während des Betriebes immer mit beiden Händen fest. Eine Hand umfasst den Handgriff, die andere Hand umfasst den Bedienstiel an dem ummantelten Bereich bzw. den optional erhältlichen Mittelgriff.
- Achten Sie immer auf einen sicheren Stand.

- Entfernen Sie die Schutzabdeckung.
- Betätigen Sie den Einschaltsperrschalter **[A]** am Handgriff **1**.
- Betätigen Sie gleichzeitig den Ein-/Ausschalter **[B]** am Handgriff **2**.
- Lassen Sie den Einschaltsperrschalter wieder los.
✓ Das Gerät ist in Betrieb.

Gerät ausschalten **D**

- Lassen Sie den Ein-/Ausschalter am Handgriff los.
✓ Das Gerät ist ausgeschaltet.



Hinweis

Das Schneidwerkzeug läuft nach dem Ausschalten noch kurze Zeit nach.



Hinweis

Beim Loslassen des Ein-/Ausschalters kehrt der Einschaltsperrschalter automatisch in seine Ausgangsposition zurück.

Schneiden **E**

- Halten Sie das Gerät in Arbeitsstellung.
- Führen Sie die Grasschere immer mit den Rädern auf dem Boden.
- Achten Sie auf einen korrekt eingestellten Arbeitswinkel, damit das Schneidwerkzeug nicht in den Boden schneidet.
- Arbeiten Sie langsam und vorsichtig.
- Schneiden Sie den Rasen nicht zu dicht am Boden ab.

Bedienstiel mit fest verbautem Akku entfernen **F**

- Gerät ausschalten.
- Drücken Sie den Einrastknopf **[A]** am Bedienstiel **1**.
- Ziehen Sie den Bedienstiel aus der Aufnahme der Grasschereinheit **[B]** ganz heraus **2**.

Wartung

⚠ WARNUNG !



Gefahr von Verletzungen oder Sachschäden.

- Wartungs- und Reinigungsarbeiten am Gerät dürfen nur bei stillgesetztem Motor und stillstehendem Schneidwerkzeug vorgenommen werden.
- Vor allen Arbeiten am Gerät den Bedienstiel, in welchem sich der fest verbauter Akku befindet, entfernen.
- Reinigen Sie das Gerät nicht mit Wasser.
- Reparatur- und Wartungsarbeiten sowie den Austausch von Sicherheitselementen nur von einer qualifizierten Fachkraft oder einer Fachwerkstatt durchführen lassen.
- Bei allen Arbeiten an dem Schneidmesser Schutzhandschuhe tragen.

Reinigung

- Schalten Sie das Gerät aus, warten Sie bis das Schneidwerkzeug zum Stillstand gekommen ist und entfernen Sie den Bedienstiel.
- Reinigen Sie die Grasschere, insbesondere die Lüftungsschlitze, nach jedem Einsatz mit einem trockenen Tuch bzw. bei starker Verschmutzung mit einer Bürste.
- Reinigen Sie das Schneidmesser vorsichtig nach jedem Gebrauch.
- Sprühen Sie das Schneidmesser nach dem Einsatz mit Pflegeöl ein, um eine lange Lebensdauer der Grasschere zu garantieren. Verwenden Sie hierzu möglichst umweltfreundliche Schmiermittel.
- Ölen Sie die Grasschere nicht während des Betriebs.
- Legen Sie die Grasschere zum Ölen auf die Seite und tragen sie einen dünnen Ölfilm auf das Schneidmesser auf.

Transport und Lagerung

⚠️ WARNUNG !



Gefahr von Verletzungen durch das Schneidwerkzeug.

- Vor jedem Transport und jeder Lagerung das Gerät abschalten und den Stillstand des Schneidwerkzeuges abwarten.
- Entfernen Sie Bedienstiel vor Transport oder Lagerung.
- Montieren Sie immer die Schutzabdeckung vor Transport und Lagerung.

- ➔ Lagern Sie den Bedienstiel und die Grasschere getrennt voneinander.
- ➔ Lagern Sie den Bedienstiel an einem kühlen und trockenen Ort. Empfohlene Lagertemperatur ca. 0 - 23 °C.
- ➔ Halten Sie die Grasschere und insbesondere seine Plastikbestandteile fern von Bremsflüssigkeiten, Benzin, erdöhlhaltigen Produkten, Kriechölen etc. Sie enthalten chemische Stoffe, welche die Plastikbestandteile der Heckenschere beschädigen, angreifen oder zerstören können.
- ➔ Düngemittel und andere Gartenchemikalien enthalten Stoffe, die stark korrosiv auf die Metallteile der Grasschere wirken können. Lagern Sie Ihre Grasschere daher nicht in der Nähe dieser Stoffe.

Transport

- ➔ Sichern Sie das Gerät ausreichend gegen unbeabsichtigtes Verrutschen wenn Sie es auf oder in einem Fahrzeug transportieren.

Lagerung

- ➔ Führen Sie nach jeder Saison eine gründliche Reinigung an Ihrem Gerät durch.
- ➔ Lagern Sie das Gerät stets an einem trockenen und sicheren Ort, welcher unzugänglich für Kinder ist.

Beseitigung von Störungen

⚠️ WARNUNG !



Gefahr von Verletzungen oder Sachschäden

- Suchen Sie im Zweifelsfall immer eine Fachwerkstatt auf.
- Stellen Sie vor jeder Prüfung oder vor Arbeiten am Gerät den Motor ab und entfernen Sie den Bedienstiel.

Problem	Mögliche Ursache	Abhilfe
Das Gerät schaltet ab.	Der Akku ist zu heiß.	Lassen Sie den Akku abkühlen.
	Der Akku ist entladen.	Laden Sie den Akku auf.
	Temperatur des Gerätes (Elektronik) ist zu hoch.	Lassen Sie das Gerät abkühlen und reinigen Sie ggf. die Lüftungsschlitze
	Überstromauslösung	Suchen Sie bei erneutem Auftreten eine Fachwerkstatt auf.
Das Gerät lässt sich nicht einschalten.	Der Akku ist entladen.	Laden Sie den Akku auf.
	Überstromauslösung	Suchen Sie bei erneutem Auftreten eine Fachwerkstatt auf.
	Temperatur des Akkus zu hoch oder zu niedrig.	Lassen Sie den Akku abkühlen bzw. aufwärmen.
	Der Akku ist defekt.	Lassen Sie den Akku in dem Bedienstiel von einer Fachwerkstatt überprüfen.
Das Schneidmesser wird heiß.	Das Schneidmesser ist stumpf.	Suchen Sie eine Fachwerkstatt auf.
	Es besteht zu viel Reibung aufgrund fehlender Schmierung.	Ölen Sie das Schneidmesser.
Unruhiger Lauf, starkes Vibrieren der Grasschere.	Das Schneidmesser ist schadhaf.	Suchen Sie eine Fachwerkstatt auf.
	Die Befestigung des Schneidmessers hat sich gelöst.	Suchen Sie eine Fachwerkstatt auf.

Garantie

In jedem Land gelten die von unserer Gesellschaft oder dem Importeur herausgegebenen Garantiebestimmungen. Störungen beseitigen wir an ihrem Gerät im Rahmen der Gewährleistung kostenlos, sofern ein Material- oder Herstellungsfehler die Ursache sein sollte. Im Garantiefall wenden Sie sich bitte an Ihren Verkäufer oder die nächstgelegene Niederlassung.

EG-Konformitätserklärung



Weitere Angaben zum Gerät finden Sie auf der separat beigelegten EG-Konformitätserklärung, die ein Bestandteil dieser Betriebsanleitung ist.

Umweltgerechte Entsorgung

Elektrowerkzeuge, Zubehör und Verpackungen müssen einer umweltgerechten Wiederverwertung zugeführt werden.





Akkus/Batterien:

Werfen Sie Akkus nicht in den Hausmüll, ins Feuer oder ins Wasser. Akkus müssen gesammelt, recycelt oder auf umweltfreundliche Weise entsorgt werden.

Elektrowerkzeug (ohne Akkus/Batterien):

Werfen Sie das Elektrowerkzeug nicht in den Hausmüll! Geben Sie es in einer geeigneten Entsorgungseinrichtung ab.

Contents	
Meaning of the symbols.....	17
For your safety.....	17
Safety information.....	18
Intended use.....	21
Identification plate.....	21
Operating controls.....	21
Using for the first time.....	21
Operation.....	22
Servicing.....	23
Transport and storage.....	23
Troubleshooting.....	24
Warranty.....	24
CE Declaration of Conformity.....	24
Environmentally-friendly disposal.....	24

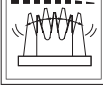
Meaning of the symbols	
	WARNING! To reduce the risk of injury, read the instruction manual!
	Keep your hands away from the cutter deck!
	Caution!
	Cutters continue running.

 **Note**
Observe the symbols and their meaning in the operating manual for the operating arm.

For your safety



Before using your device for the first time, read this instruction manual carefully and observe the instructions. Keep this instruction manual for later use or subsequent owners.

WARNING!

- Read all safety information and instructions.** Failure to observe safety information and instructions may lead to electric shock, fire and/or severe injury.
- Keep all information on safety precautions and instructions for future use.**
- ➔ The term "power tool" used in the safety information refers to mains-powered electrical tools (with a mains cable) and power pack-powered electrical tools (without a mains cable).
 - ➔ Before using for the first time, you must read the safety information!
Failure to observe the instruction manual and the safety instructions can result in damage to the device and danger for the operator and other persons.
 - ➔ All persons involved with the initial set-up, operation and servicing of the device, must have appropriate qualifications.

The making of unauthorised changes or conversions is not permitted

Do not make any changes to the device or convert it to make other machinery. Such changes can result in personal injury and incorrect operation.

➔ Repairs to the device must only be performed by trained persons who have been instructed to do so. When doing so always use original spare parts. This ensures that the safety of the device is maintained.

Information symbols in this manual

The signs and symbols in this manual are intended to help you to use the manual and device quickly and safely.



Note
Information to ensure the most effective and practical use of the device.

➔ **Action step**

Prompts you to perform an action.

✓ **Action result**

This is the result of a sequence of action steps.

[1]Item number

Item numbers are indicated in the text by square brackets [].

For your safety

A Illustration label

Illustrations are numbered with letters and identified in the text.

1 Step number

The defined sequence of steps is numbered and identified in the text.

Danger levels of warning information

The following danger levels are used in this instruction manual to indicate potentially dangerous situations:

DANGER!



A dangerous situation is highly likely and, if the measures are not followed, will result in severe injury and even death.

WARNING!



A dangerous situation may occur and, if the measures are not followed, will result in severe injury and even death.

CAUTION!



A dangerous situation may occur and, if the measures are not followed, will result in slight or minor injuries.

Attention!

A possibly harmful situation may occur which if not avoided will result in property damage.

Safety information content

DANGER!



- Type and source of the danger!
- ➔ Consequences of non-observation
- Measure for preventing the danger

Safety information

Workplace safety

- a) **Keep your work area clean and well lit.** Messy and poorly lit work areas can lead to accidents.
- b) **Do not use the power tool in an explosive environment, where there are inflammable liquids, gases or dusts.** Electrical power tools may create sparks, which could ignite the dust or vapours.
- c) **Keep children and other persons away from the power tool during use.** You can lose control of the device when distracted.

Electrical safety

- a) **Keep power tools away from rain and water.** The ingress of water into a power tool increases the risk of an electric shock.

Personal safety

- a) **Pay attention, be aware of what you are doing and go about your work with the electric power tool prudently. Do not use any power tools if you are tired or under the influence of drugs, alcohol or medication.** One moment of inattentiveness when using the power tool may lead to serious injury.
- b) **Wear personal protective equipment and always wear safety glasses.** The wearing of personal protective equipment such as dust masks, non-slip safety shoes, protective helmet or hearing protection reduces the risk of injury depending on the type and use of the power tool.
- c) **Prevent unintentional start-ups. Ensure that the power tool is switched off before connecting it to the power supply and/or the power pack, picking it up or carrying it.** If you hold your finger to the switch when carrying the power tool or connect the device to the power supply when it is switched on, this can lead to accidents.
- d) **Remove any adjustment tools or spanners before switching the power tool on.** A tool or spanner located in a turning device component may lead to injuries.
- e) **Adopt a normal posture. Ensure you are standing securely and that you maintain your balance at all times.** This will ensure that you can maintain better control of the power tool if unexpected situations occur.
- f) **Wear suitable clothing. Do not wear any loose clothing or jewellery. Keep hair, clothing and gloves away from moving parts.** Loose hair, clothing, jewellery or long hair may get caught by moving parts.

Safety information

Use and handling of the power tool

- a) **Do not overload the device. Use the electric power tool designed for your work.** Your work is performed better and safer with the appropriate power tool in the specified power range.
- b) **Do not use a power tool with a defective switch.** An electric power tool which can no longer be switched on or off is dangerous and must be repaired.
- c) **Pull the plug out of the socket and/or remove the power pack before configuring any device settings, changing accessory parts or storing the device away.** This precautionary measure prevents the unintended start of the power tool.
- d) **Keep unused power tools out of the reach of children. Do not let people use the device who are unfamiliar with it or who have not read these instructions.** Electric power tools are dangerous when used by inexperienced persons.
- e) **Treat power tools with care. Check that moving parts are in perfect working order and are not jammed. Also check whether parts are so damaged that they impair the function of the power tool. Have damaged parts repaired prior to using the device.** Many accidents originate from poorly maintained electric power tools.
- f) **Keep cutting tools sharp and clean.** Cutting tools with sharp cutting edges which are treated with care become stuck less frequently and are easier to run.
- g) **Use power tools, accessories, insertion tools, etc. in accordance with these instructions. Take the work conditions and the activity to be performed into consideration.** The use of electric power tools for applications other than those intended may lead to hazardous situations.

Use and handling of the battery tool

- a) **Charge the power packs only with chargers that are recommended by the manufacturer.** There is a risk of fire if a charger that is suitable for a specific type of battery is used with other batteries.
- b) **Only use the power packs intended for this purpose in power tools.** Use of other power packs can result in injuries and fires.
- c) **Keep the unused power pack away from paper clips, coins, keys, nails, screws or other small metal objects that could cause short circuiting of the contacts.** A short-circuit between the power pack contacts could result in burns or fire.
- d) **Liquid may leak from the power pack if it is used incorrectly. Avoid contact with this liquid. If contact should occur, rinse off with water. If the liquid comes into contact with the eyes, also seek medical assistance.** Leaking battery fluid may lead to skin irritation and burns.

Service

- a) **All repairs to the power tool must be carried out by qualified specialist technicians and with original spare parts only.** This ensures that the safety of the power tool is maintained.

Safety information for grass shears

- **Keep all body parts away from the cutting blade. Do not attempt to remove grass cuttings or hold material to be cut with the blade running. Only remove jammed grass cuttings with the device switched off.** One moment of inattentiveness when using the grass shears could result in serious injuries.
- **Only carry the grass shears with the motor switched off and the blade stationary. When transporting or storing the grass shears, always pull on the cover.** Careful handling of the device reduces the risk of injury from the blade.
- **Only hold the power tool by the insulated handles, because the cutting blade can come into contact with hidden power cables or even its own power cable.** Contact of the cutting blade with a live cable can conduct electrical voltage into metallic device parts resulting in an electric shock.
- **Check for hidden objects in the lawn, such as stones, wire, etc..**
- **Hold the device firmly with both hands.**
- **Switch the device off and remove the operating arm after contact with a foreign body.** Check the device for damage, and, if necessary, arrange for repair by a specialist workshop.
- **Switch the device off and remove the operating arm if the device starts to vibrate excessively.** Arrange for the device to be checked and, if necessary, repaired by a specialist workshop.

Protection of yourself and others

- **Do not operate the grass shears when there are people (especially children) or animals in the immediate vicinity.** Ensure children do not play with the grass shears.
- **Stop using the device if persons (especially children) or animals are nearby.**
- **This device must not be used by children or persons with reduced physical, sensory or mental capabilities or with inadequate experience and knowledge. Likewise persons must be familiar with this instruction manual before using the device.** The minimum age for using the device may be specified by local or national legislation.

Safety information

- **Only switch the motor on if your feet and hands are at a safe distance from the cutting element.**
- **Always disconnect the device from the power supply if you are leaving it unattended or removing a blockage.**
- **Always wear sturdy shoes and long trousers as well as other appropriate personal protective equipment (safety glasses, ear defenders, safety gloves etc.) when working on the grass shears.** Wearing personal protective equipment reduces the risk of injuries. Do not wear loose clothing, etc., which could be caught by the cutting tool.

Before use

- **Before use, make sure you are familiar with the grass shears, their functions and operating elements.**
- **Do not use grass shears if the switch is defective and can no longer be switched on or off.** It must be repaired by a qualified expert or workshop.
- **Never use a device with damaged or missing guards or covers.** It must be repaired or replaced by a qualified expert or workshop.
- **Before making adjustments to the device or cleaning it, switch off the device and remove the operating arm in which the power pack is permanently installed.**
- **Do not use grass shears with a defective or heavily worn cutting element.** It must be repaired or replaced by a qualified expert or workshop.

Tips for use

- **Read and observe the operating manuals of the charger and the operating arm in which the power pack is permanently installed.**
- **Never leave the grass shears unattended during breaks and store in a secure location.**
- **Hold the grass shears parallel to the ground when switching on, otherwise there is a risk of injury.**
- **Also when working maintain a safe distance relative to the cutting tool.**
- **Take extra care if you are walking backwards. Risk of tripping!**
- **Switch the motor off when carrying the device to or from separate working positions.**
- **Never bypass or manipulate switching mechanisms installed on the device (e.g. by taping the switch to the handle).**

- **Always be aware of your environment and possible hazards which you may not be able to hear because of the noise of the device.**

Information about vibrations:

- **Vibrations can cause nerve damage and impair the blood circulation in the hands and arms.**
- **When working in the cold, wear warm clothing and keep your hands warm and dry.**
- **Take breaks.**
- **If you notice that the skin of your fingers or hands goes numb, tingles, hurts or goes white, stop working with the machine and, if necessary, consult a doctor.**
- The specified vibration emission values:

- Were measured according to a standardised testing procedure.
- Make it possible to estimate the power tool emissions and compare these with different power tools. Dependent on the conditions of use, the state of the power tool or tools inserted for use with it, the actual vibration load may be higher or lower. When estimating the emissions, consider doing so during work pauses and phases when the tool is under reduced load. Based on the correspondingly adjusted estimated values, take protective actions, e.g. organisational actions.

After use

- **Switch the device off, remove the operating arm from the device and check the device for damage. Attention, danger! Cutting tool continues running!**
- **If you need to clean or service the device, switch it off and remove the operating arm.**
- **Always wait until the cutting tool comes to a standstill.**
- **Removal of the protective equipment must only be performed with the motor stationary and the operating arm removed.**
- **Ensure that ventilation slots are free from dirt.**
- **Do not clean the grass shears using water.**
- **Always fit the protective cover after use and when not using.**

Safety information

General safety instructions

- **Spare parts must meet the requirements of the manufacturer.** Therefore, use only original spare parts or those spare parts authorised by the manufacturer. When replacing spare parts, always observe the supplied fitting instructions. Remove the operating arm in which the power pack is permanently installed beforehand.
- **Repairs must only be performed by a qualified expert or workshop.** Specialist workshop addresses can be found on our website.
- **These grass shears are intended for lawn maintenance in private gardens.** The device must not be used for purposes other than those intended because of the risk of bodily injury to the user or other persons.
- **Even if all safety and operating instructions are heeded, there is always a residual risk of injury and property damage.** Always be conscious of this!
- **Do not use the device if it is raining or there is a risk of storms.**
- **Replace all worn or damaged information signs on the device.**
- **Only use the power packs/operating arms with permanently installed power packs as approved by the manufacturer together with the corresponding chargers.** The designations of the approved power packs/operating arms with permanently installed power packs and chargers are listed in the enclosed CE Declaration of Conformity.

Intended use

The grass shears are intended solely for maintaining lawn edges and small lawn areas in private gardens. Any other use is classed as an unintended use. The user is liable for any damages arising from unintended use.

Identification plate

Position

The identification plate is located on the casing of the device.

Structure

- 1 Manufacturer
- 2 Device group
- 3 Model name
- 4 Rated voltage, current type
- 5 Engine speed in rpm
- 6 Weight
- 7 IP code
- 8 Disposal note
- 9 Year of manufacture
- 10 Guaranteed sound level
- 11 CE label
- 12 Model number
- 13 Serial number

Operating controls

Operating elements

- 1 Lock-on switch
 - 2 On/off switch on handle
 - 3 Handle
 - 4 Holding area for the hand / fastening area for the optional middle handle
 - 5 Operating arm *(with permanently installed power pack)
 - 6 Locking button
 - 7 Cutting blade
 - 8 Protective cover
 - 9 Wheels
 - 10 Working angle adjustment locating button
- *Necessary operating element (not supplied)

Using for the first time

Supplementary documentation



Ensure the supplied instruction manuals of the charger and operating arm are available and that you have read and understood them before using the device.

Power pack charging

WARNING!



Only charge the power pack using the charger approved by the manufacturer. The designations of the approved chargers are listed in the enclosed CE Declaration of Conformity.

Attention!

The power pack is supplied partially charged. Before using the device for the first time, fully charge the power pack to ensure effective performance.

CAUTION!

The power pack is permanently installed in the operating arm.

- The power pack must be charged in accordance with the instructions in the supplementary documentation.

Adjusting the working angle A B**WARNING!**

Risk of injuries due to the cutting tool.

- Only adjust the device with the motor switched off and the cutting tool at a standstill.
- Before any work on the device, remove the operating arm with the permanently installed power pack beforehand.

The device can be set in any of seven different working angles. This allows you to easily reach problematic and difficult-to-access positions in the garden.

Horizontal adjustment A

- Press and hold the locating button ❶.
- Set the working angle ❷.
- Release the locating button.
- ✓ The locating button of the grass shears engages audibly.

Vertical adjustment B

- Pull the head of the grass shears [A] out in a forward direction and hold it ❶.
- Turn the head of the grass shears through 90° to the left or right ❷.
- Guide the head of the grass shears slowly back until it engages in position ❸.
- ✓ The head of the grass shears engages audibly.

**Note**

The vertical position is, for example, required for cutting flower bed borders where there is no vertical edge, etc..

Connecting the grass shears to the operating arm C

- Press the locking button [A] on the operating arm and insert the operating arm into the locator of the grass shears until the locating button [B] engages ❶❷.

Attention!

- Ensure the button is correctly engaged

**Note**

A middle handle is available as an optional accessory for the operating arm. You can find more information and assembly instructions in the operating manual for the operating arm.

Operation**Operating times**

Please observe the times stipulated in local by-laws. Check with your local authorities to determine if there are any operating time limitations.

Switching on the device D**WARNING!**

Risk of injuries or material damage

- During operation, always hold on to the device with both hands. One hand holds the handle, the other hand holds the operating arm in the encased area or the optionally available middle handle.
- Always ensure you are standing safely.

- Remove the protective cover.
- Press the lock-on switch [A] on the handle ❶.
- Simultaneously press the on/off switch [B] on the handle ❷.
- Release the lock-on switch.
- ✓ The device operates.

Switching the device off D

- Release the on/off switch on the handle.
- ✓ The device is switched off.

**Note**

The cutting tool continues to run for a brief period after being switched off.

**Note**

The lock-on switch automatically returns to its initial position when you release the on/off switch.

Cutting E

- Hold the device in the work position.
- Always guide the grass shears with the wheels on the ground.
- Ensure a correctly set working angle so that the cutting tool does not cut into the ground.
- Work slowly and carefully.
- Do not cut the lawn too close to the ground.

Removing the operating arm with permanently installed power pack **F**

- Switch the device off.
- Press the locking button **[A]** on the operating arm **1**.
- Pull the operating arm fully out of the locator of the grass shears unit **[B]** **2**.

Servicing

WARNING!



Risk of injuries or material damage.

- Only clean or service the device when the motor and the cutting tool are both stationary.
- Before any work on the device, remove the operating arm with the permanently installed power pack beforehand.
- Do not clean the device with water.
- Repair and service work as well as the replacement of safety elements must be performed by a qualified expert or workshop.
- Wear safety gloves before any work on the cutting blade.

Cleaning

- Switch the device off and wait until the cutting tool comes to a standstill before removing the operating arm.
- Clean the grass shears after every use, especially the ventilation slots, using a dry cloth or, in the event of heavy soiling, a brush.
- Carefully clean the cutting blade after each use.
- After use, spray the cutting blade with conditioning oil to ensure a long service life for the grass shears. Where possible, use an environmentally-friendly lubricant.
- Do not oil the grass shears during use.
- To oil the grass shears, place them on their side and apply a thin oil film to the cutting blade.

Transport and storage

WARNING!



Risk of injuries due to the cutting tool.

- Before transport or storage, switch off the device and wait until the cutting tool comes to a standstill.
- Remove the operating arm before transport or storage.
- Always fit the protective cover before transport and storage.

Transport

- Secure the device sufficiently to prevent its unintentional slipping if you are transporting it on or in a vehicle.

Storage

- Clean your device thoroughly at the end of every season.
- Always store the device in a dry and safe location that is inaccessible to children.
- Store the operating arm and grass shears separately.
- Store the operating arm in a cool and dry location. Recommended storage temperature approx. 0 - 23°C.
- Keep the grass shears and especially their plastic components away from brake fluid, petrol, mineral oil containing products, penetrating oils etc. They contain chemical substances that can damage, attack or destroy the plastic components of the grass shears.
- Fertilizers and other garden chemicals contain substances that may have a highly corrosive effect on the metal parts of the grass shears. Therefore do not store your grass shears in the vicinity of these substances.

Troubleshooting

⚠ WARNING!



Risk of injuries or material damage

- In case of doubt always take your device to a specialist workshop.
- Before any inspection or any work on the device, switch off the motor and remove the operating arm.

Problem	Possible cause	Remedy
The device switch-off.	The power pack is too hot.	Allow the power pack to cool.
	The power pack is discharged.	Charge the power pack.
	The temperature of the device (electronics) is too high.	Allow the device to cool and if necessary, clean the ventilation slots
	Overcurrent release	If this occurs again take your device to a specialist workshop.
The device will not switch on.	The power pack is discharged.	Charge the power pack.
	Overcurrent release	If this occurs again take your device to a specialist workshop.
	Power pack temperature too high or too low.	Allow the power pack to cool down or heat up.
	The power pack is defective.	Arrange for the power pack and operating arm to be checked by a specialist workshop.
The cutting blade becomes hot.	The cutting blade is blunt.	Consult a specialist workshop.
	There is a lot of friction because of a lack of lubrication.	Oil the cutting blade.
Uneven running, severe vibration of the grass shears.	The cutting blade is damaged.	Consult a specialist workshop.
	The cutting blade fastening has come loose.	Consult a specialist workshop.

Warranty

The warranty conditions of our local company or importer apply in all countries. Under the terms of the warranty we will repair faults on your device free of charge, insofar as material or manufacturing defects are the cause. To make a claim under warranty please contact your seller or your nearest branch.

CE Declaration of Conformity



Further details about the device are contained on the separately enclosed CE Declaration of Conformity, which forms part of this instruction manual.

Environmentally-friendly disposal

Power tools, accessories and packaging must be disposed of via an environmentally compatible recycling chain.



Power packs/batteries:

Do not dispose of power packs in domestic waste, by burning or throwing into water. Power packs must be collected, recycled or disposed of in an environmentally-friendly manner.

Power tool (without power packs/batteries):

Do not throw your power tool away with domestic waste! Take it to a disposal facility.

Table des matières	
Signification des symboles	25
Pour votre sécurité	25
Consignes de sécurité	26
Utilisation conforme	30
Plaque signalétique	30
Éléments de commande	30
Mise en service	30
Fonctionnement	31
Maintenance	31
Transport et entreposage	32
Dépannage	33
Garantie	33
Déclaration de conformité CE	33
Élimination conforme aux impératifs écologiques	33

Signification des symboles



AVERTISSEMENT !

Pour réduire le risque de blessures, lire la notice d'utilisation !



Maintenir les mains à distance du mécanisme de coupe !



Prudence !

Le mécanisme de coupe continue de fonctionner par inertie.

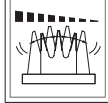

Remarque

Respectez les symboles ainsi que leur signification dans la notice d'utilisation du manche de commande.

Pour votre sécurité



Avant la première utilisation de votre appareil, lisez attentivement la présente notice d'utilisation et observez les instructions qu'elle contient. Conservez la présente notice d'utilisation pour toute consultation ultérieure ou la remettre à un éventuel acheteur.

AVERTISSEMENT !

Lisez l'intégralité des instructions et des consignes de sécurité. Le non-respect des instructions et des consignes de sécurité peut entraîner une électrocution, un incendie et / ou de graves blessures.

Conservez toutes les instructions et consignes de sécurité pour pouvoir les consulter plus tard.

- Le terme « outil électrique » utilisé dans les consignes de sécurité désigne les outils électriques à fonctionnement sur secteur (avec fil/câble) et sur accumulateur (sans fil/câble).
- Avant la première mise en service, lisez impérativement les consignes de sécurité !
Le non-respect de la notice d'utilisation et des consignes de sécurité peut endommager l'appareil et engendrer des dangers pour l'utilisateur et d'autres personnes.
- Toutes les personnes chargées de la mise en service, de l'utilisation et de la maintenance de l'appareil doivent disposer des qualifications requises.

Interdiction de procéder à des modifications et transformations arbitraires

Il est interdit de transformer l'appareil ou de fabriquer des appareils supplémentaires à partir de ce dernier. De telles modifications peuvent provoquer des dommages corporels et être à l'origine de dysfonctionnements.

- Seules des personnes ayant été mandatées et formées sont autorisées à réparer l'appareil. Pour ce faire, veuillez toujours utiliser des pièces de rechange d'origine. Cela permet de préserver la sécurité de l'appareil.

Symboles d'information figurant dans la présente notice

Les repères et symboles figurant dans la présente notice vous aident à garantir une prise en main rapide et une utilisation en toute sécurité de l'appareil.



Remarque

Informations à propos de la méthode d'utilisation la plus efficace ou la plus pratique de l'appareil.

→ Étape de la procédure

Vous invite à réaliser une action.

Pour votre sécurité

✓ Résultat de la procédure

Vous trouverez ici le résultat d'une séquence d'étapes de la procédure.

[1] N° de position

Les numéros de position apparaissent dans le texte entre crochets [].

▲ Identification des illustrations

Les illustrations sont identifiées par des lettres qui apparaissent dans le texte.

① N° de l'étape de la procédure

Les suites d'étapes d'une procédure sont identifiées par des numéros qui apparaissent dans le texte.

Niveaux de danger des mentions d'avertissement

Les niveaux de danger suivants sont utilisés dans la présente notice d'utilisation pour attirer l'attention sur des situations potentiellement dangereuses :

▲ DANGER !



La situation dangereuse décrite est imminente et provoquera, lorsque les mesures ne sont pas observées, de graves blessures, voire la mort.

▲ AVERTISSEMENT !



La situation dangereuse décrite peut survenir et provoquer, lorsque les mesures ne sont pas observées, de graves blessures, voire la mort.

▲ PRUDENCE !



La situation dangereuse décrite peut survenir et provoquer, lorsque les mesures ne sont pas observées, des blessures légères ou mineures.

Attention !

Une situation potentiellement dangereuse peut survenir et provoquer, à moins de l'éviter, des dommages matériels.

Structure des consignes de sécurité

▲ DANGER !



Nature et source du danger !

- Conséquences en cas de non-observation
- Mesure à prendre afin d'éviter le danger

Consignes de sécurité

Sécurité sur le lieu du travail

- a) **Veillez à garder votre zone de travail propre et bien éclairée.** Le désordre et un éclairage insuffisant du périmètre de travail peuvent provoquer des accidents.
- b) **Ne travaillez pas avec l'outil électrique en environnement explosif dans lequel se trouvent des liquides, des gaz ou des poussières.** Les outils électriques génèrent des étincelles pouvant enflammer poussières et vapeurs.
- c) **Tenez les enfants et autres personnes à distance pendant l'utilisation de l'outil électrique.** Toute distraction peut vous faire perdre le contrôle de l'appareil.

Sécurité électrique

- a) **Les outils électriques doivent être conservés à l'abri de la pluie et de l'humidité.** La pénétration d'eau dans l'outil électrique augmente le risque de choc électrique.

Sécurité des personnes

- a) **Soyez attentif, faites attention à ce que vous faites et utilisez l'outil électrique de manière raisonnable. N'utilisez pas l'outil électrique si vous êtes fatigué ou sous l'emprise de drogues, d'alcool ou de médicaments.** Un moment d'inattention pendant l'emploi de l'outil électrique peut entraîner de sérieuses blessures.
- b) **Portez votre équipement de protection individuelle et toujours des lunettes de protection.** Le port d'un équipement de protection individuelle, tel que masque anti-poussière, chaussures de sécurité antidérapantes, casque de sécurité ou casque antibruit, adapté au type et à l'utilisation de l'outil électrique réduit le risque de blessures.
- c) **Évitez toute mise en service accidentelle. Avant de brancher l'outil électrique sur le secteur ou sur l'accumulateur (et avant de le prendre en main ou de le porter), vérifiez que son interrupteur marche/arrêt est en position d'arrêt.** Dans le cas contraire (c.-à-d. si l'on branche l'appareil alors que l'interrupteur est sur « Marche » ou si l'on le porte en laissant le doigt sur l'interrupteur), il y a risque d'accident.

Consignes de sécurité

- d) **Enlevez les outils de réglage ou les clés de serrage avant la mise en marche de l'outil électrique.** La présence d'un outil ou d'une clé dans une pièce rotative de l'appareil peut provoquer des blessures.
- e) **Évitez toute posture anormale. Veillez à une bonne stabilité et à ne pas perdre l'équilibre.** Cela vous permettra de mieux contrôler l'outil électrique dans les situations inattendues.
- f) **Portez des vêtements appropriés. Ne portez pas de vêtements amples ou de bijoux. Gardez les cheveux, vêtements ou gants éloignés des pièces en mouvement.** Les vêtements amples, les bijoux et les cheveux longs peuvent être happés par les pièces en mouvement.

Utilisation et manipulation de l'outil électrique

- a) **Ne surchargez pas l'appareil. Utilisez toujours l'outil électrique prévu pour le travail envisagé.** L'utilisation d'un outil électrique spécifique dans les conditions prévues augmente la performance et la sécurité.
- b) **Ne pas utiliser un outil électrique dont l'interrupteur est défectueux.** Un outil électrique qui ne peut plus être mis en marche ou arrêté est dangereux et doit être réparé.
- c) **Retirez la fiche de la prise et/ou enlevez l'accumulateur avant de déposer l'appareil (et avant de le soumettre à des opérations de réglage ou de changement d'accessoires).** Cette mesure de sécurité évite un démarrage accidentel de l'outil électrique.
- d) **S'ils ne sont pas utilisés, les outils électriques doivent être gardés hors de la portée d'enfants. Ne laissez pas des personnes utiliser l'appareil qui ne sont pas familières avec ce dernier ou qui n'ont pas lu ces instructions.** Les outils électriques sont dangereux quand ils sont utilisés par des personnes inexpérimentées.
- e) **Les outils électriques doivent être entretenus avec soin. Vérifiez que les éléments mobiles sont en parfait état de fonctionnement. Ils ne doivent pas être coincés, cassés ou endommagés de façon à mettre en péril le fonctionnement de l'outil électrique. Veuillez faire réparer les éventuels éléments endommagés de l'appareil avant de l'utiliser.** Les outils électriques mal entretenus sont souvent à l'origine d'accidents.
- f) **Maintenez les outils de coupe dans un état aiguisé et propre.** Des outils de coupe soignés avec précaution avec arêtes coupantes se coincent moins souvent et sont plus faciles à guider.
- g) **Utilisez l'outil électrique, les accessoires et les outils à insérer conformément aux présentes instructions. Tenez compte ce faisant des conditions de travail et de la tâche à effectuer.** L'utilisation d'outils électriques à des fins non prévues peut provoquer des situations dangereuses.

Utilisation et manipulation de l'outil à accumulateur

- a) **Rechargez uniquement les accumulateurs dans les chargeurs recommandés par le fabricant.** Les chargeurs sont adaptés à un certain type d'accumulateur et le risque d'incendie n'est pas exclu s'ils sont utilisés avec d'autres accumulateurs.
- b) **Utilisez uniquement l'outil électrique avec les accumulateurs qui lui sont destinés.** L'utilisation d'autres accumulateurs peut provoquer des blessures et présenter un risque d'incendie.
- c) **Tenez l'accumulateur que vous n'utilisez pas loin des trombones, des pièces de monnaie, des clés, des clous, des vis ou de tout autre petit objet métallique qui pourrait provoquer un court-circuit entre les contacts.** Un court-circuit entre les contacts de l'accumulateur peut provoquer des brûlures ou un incendie.
- d) **Toute utilisation erronée peut entraîner une fuite du liquide contenu dans l'accumulateur. Évitez tout contact avec ce liquide. En cas de contact accidentel, rincer les zones concernées à l'eau. Si ce liquide entre en contact avec les yeux, consultez en plus un médecin.** Le liquide qui fuit des accumulateurs peut irriter la peau ou provoquer des brûlures.

Service

- a) **Faites réparer votre outil électrique uniquement par des personnes qualifiées et veillez à l'utilisation de pièces de rechange d'origine.** Cela permet de préserver la sécurité de l'outil électrique.

Consignes de sécurité spécifiques aux cisailles à gazon

- **N'approchez aucune partie du corps de la lame. N'essayez pas de débarrasser la lame de végétaux coupés, ni de retenir les végétaux à couper quand la lame marche. Éteindre impérativement l'appareil avant de retirer les végétaux coupés.** Un moment d'inattention pendant l'utilisation de la cisaille à gazon peut entraîner de graves blessures.
- **Avant de porter la cisaille à gazon, coupez toujours le moteur et attendez que la lame soit complètement immobilisée. Avant le transport ou le stockage de la cisaille à gazon, enfillez toujours le couvercle de protection.** Une utilisation soignée de l'appareil réduit les risques de blessures susceptibles d'être occasionnées par la lame.

Consignes de sécurité

- **Tenez l'outil électrique uniquement par les surfaces de préhension isolantes, car la lame de coupe peut accidentellement toucher les câbles électriques dissimulés ou son propre câble d'alimentation.** Si la lame de coupe entre en contact avec un câble électrique sous tension, cette dernière peut également se propager à des parties métalliques de l'appareil et provoquer un choc électrique.
 - **Assurez-vous que la pelouse ne contient pas d'objets dissimulés, par ex. pierres, fil métallique, etc.**
 - **Tenez toujours fermement l'appareil des deux mains.**
 - **En cas de contact avec un corps étranger, éteignez l'appareil et retirez le manche de commande.** Assurez-vous que l'appareil n'est pas endommagé et confiez la réparation des dommages à un atelier spécialisé.
 - **En cas de forte vibration de l'appareil, éteignez l'appareil et retirez le manche de commande.** Demandez à un atelier spécialisé de contrôler l'appareil et, le cas échéant, de le réparer.
- Protection de l'utilisateur et des personnes**
- **Ne mettez pas la cisaille à gazon en marche tant que des personnes (en particulier des enfants) ou des animaux se trouvent à proximité immédiate de cette dernière.** Veillez également à ce que les enfants ne jouent pas avec la cisaille à gazon.
 - **Interrompez l'utilisation de la machine dès que vous remarquez que des personnes (en particulier des enfants) ou des animaux se trouvent à proximité.**
 - **L'utilisation de cet appareil est interdite aux enfants et aux personnes dont les facultés physiques, sensorielles et intellectuelles sont limitées ou qui ne disposent pas de suffisamment d'expérience ou des connaissances requises.** De même, l'utilisation de l'appareil est interdite aux personnes qui ne sont pas familiarisées avec la présente notice d'utilisation. Les réglementations locales peuvent fixer une limite d'âge pour les utilisateurs.
 - **Mettez uniquement le moteur en marche lorsque vos pieds et mains se trouvent à une distance sûre du dispositif de coupe.**
 - **Débranchez toujours la machine de l'alimentation électrique lorsque celle-ci est laissée sans surveillance ou que vous remédiez à un blocage.**
- **Pendant les travaux avec ou sur la cisaille à gazon, portez toujours des chaussures robustes et un pantalon ainsi que tous les équipements de protection individuelle appropriés (lunettes de protection, casque antibruit, gants de travail, etc.).** Le port d'équipements de protection individuelle permet de réduire le risque de blessures. Évitez de porter des vêtements amples, etc. susceptibles d'être happés par l'outil de coupe.
- Avant l'utilisation**
- **Avant le début des travaux, familiarisez-vous avec la cisaille à gazon, ses fonctions ainsi que ses éléments de commande.**
 - **N'utilisez pas la cisaille à gazon lorsque ses interrupteurs sont défectueux et qu'il n'est plus possible de l'allumer ou de l'éteindre.** Confiez la réparation à un technicien qualifié ou à un atelier spécialisé.
 - **N'utilisez jamais un appareil avec des dispositifs de protection ou capots endommagés ou manquants.** Demandez à un technicien qualifié ou à un atelier spécialisé de les réparer ou de les remplacer le cas échéant.
 - **Avant d'effectuer des réglages sur l'appareil ou de le nettoyer, éteignez l'appareil et retirez le manche de commande dans lequel l'accumulateur est monté à demeure.**
 - **N'utilisez pas la cisaille à gazon lorsque le dispositif de coupe est défectueux ou fortement usé.** Demandez à un technicien qualifié ou à un atelier spécialisé de le réparer ou de le remplacer le cas échéant.
- Durant l'utilisation**
- **Veillez lire et respecter la notice d'utilisation du chargeur et du manche de commande dans lequel l'accumulateur est monté à demeure.**
 - **En cas d'interruption du travail, ne laissez jamais la cisaille à gazon sans surveillance et rangez-la à un emplacement sûr.**
 - **Lors de la mise en marche, positionnez la cisaille à gazon parallèlement au sol afin d'exclure tout risque de blessure ou de dommage matériel.**
 - **Pendant le travail, observez également une distance de sécurité par rapport à l'outil de coupe.**
 - **Soyez particulièrement prudent lorsque vous reculez.** Risque de trébuchement !
 - **Pendant le transport de l'appareil depuis / vers les différents lieux de travail, coupez le moteur.**

Consignes de sécurité

➤ **Ne contournez et ne manipulez jamais les dispositifs de commutation installés sur l'appareil (par ex. en attachant l'interrupteur à la poignée).**

➤ **Veillez toujours à votre environnement et aux dangers possibles que vous pouvez ne pas entendre à cause des bruits émis par l'appareil.**

Remarques relatives aux vibrations :

➤ **Les vibrations peuvent causer des lésions aux nerfs et perturber la circulation sanguine des mains et des bras.**

➤ **Pendant les travaux en environnement froid, portez des vêtements chauds et maintenez vos mains au chaud et au sec.**

➤ **Faites des pauses.**

➤ **Si vous constatez que la peau de vos doigts ou de vos mains s'engourdit, picote, fait mal ou blanchit, arrêtez immédiatement de travailler avec la machine et consultez éventuellement un médecin.**

➤ Les valeurs d'émission de vibrations indiquées :

- Ont été mesurées selon un procédé de contrôle normalisé.
- Permettent d'estimer les émissions de l'outil électrique et de comparer différents outils électriques. La charge effective peut varier en fonction des conditions d'utilisation, de l'état de l'outil électrique ou des outils utilisés. Pour l'estimation, veuillez tenir compte des temps de pause et des phases de charge moindre. En cas de valeurs estimées adaptées, veuillez fixer des mesures de protection, par ex. des mesures d'ordre organisationnel.

Après l'utilisation

➤ **Éteignez l'appareil, retirez le manche de commande de l'appareil et assurez-vous que l'appareil n'est pas endommagé. Attention, danger ! L'outil de coupe continue de fonctionner par inertie !**

➤ **Si vous réalisez des travaux de maintenance et de nettoyage sur l'appareil, éteignez ce dernier et retirez le manche de commande de l'appareil.**

➤ **Attendez toujours que l'outil de coupe soit complètement immobilisé.**

➤ **Le retrait des dispositifs de protection est uniquement autorisé lorsque le moteur est complètement immobilisé et que le manche de commande a été retiré.**

➤ **Veillez à ce que les fentes d'aération ne soient pas obstruées par des impuretés.**

➤ **Ne nettoyez pas la cisaille à gazon à l'eau.**

➤ **Après l'utilisation et lorsque l'appareil n'est pas utilisé, montez toujours le couvercle de protection.**

Consignes de sécurité générales

➤ **Les pièces de rechange doivent satisfaire aux exigences définies par le fabricant.** Utilisez donc exclusivement des pièces de rechange d'origine ou des pièces agréées par le fabricant. En cas de remplacement, observez toujours les instructions de montage jointes et retirez préalablement le manche de commande dans lequel l'accumulateur est monté à demeure.

➤ **Confiez exclusivement les réparations à un technicien qualifié ou à un atelier spécialisé.** Vous trouverez les adresses des ateliers spécialisés sur notre site web.

➤ **Cette cisaille à gazon a été conçue en vue de l'entretien des pelouses par les particuliers.** En raison des dangers corporels auxquels l'utilisateur et les autres personnes sont exposés, il est interdit d'utiliser l'appareil à des fins atypiques.

➤ **Malgré le respect de l'ensemble des consignes de sécurité et des instructions de commande, il existe toujours un risque résiduel de blessures et de dommages matériels.** Gardez toujours cela à l'esprit.

➤ **N'utilisez pas l'appareil par temps de pluie ou en cas de risque d'orage.**

➤ **Remplacez toutes les plaques indicatrices usées ou endommagées sur l'appareil.**

➤ **Utilisez uniquement les accumulateurs / manches de commande avec accumulateurs montés à demeure et chargeurs agréés par le fabricant.** Les désignations des accumulateurs / manches de commande avec accumulateurs montés à demeure et chargeurs agréés sont indiquées dans la déclaration de conformité CE jointe.

Utilisation conforme

La cisaille à gazon a exclusivement été conçue en vue de l'entretien des bordures de la pelouse et des pelouses de petite surface par les particuliers. Toute autre utilisation est considérée comme non conforme.

L'utilisateur assume l'entière responsabilité en cas de dommages résultant d'une utilisation non conforme.

Plaque signalétique

Emplacement

La plaque signalétique se trouve sur le boîtier de l'appareil.

Structure

- 1 Fabricant
- 2 Groupe d'appareils
- 3 Nom du modèle
- 4 Tension nominale, type de courant
- 5 Vitesse du moteur en tr/min
- 6 Poids
- 7 Type de protection
- 8 Mention relative à la mise au rebut
- 9 Année de fabrication
- 10 Puissance acoustique garantie
- 11 Marquage CE
- 12 Numéro de modèle
- 13 Numéro de série

Éléments de commande

Éléments de commande

- 1 Commutateur de blocage d'enclenchement
- 2 Interrupteur marche/arrêt de la poignée
- 3 Poignée
- 4 Zone de maintien pour la main/zone de fixation pour la poignée centrale optionnelle
- 5 Manche de commande *(avec accumulateur monté à demeure)
- 6 Bouton de verrouillage
- 7 Lame de coupe
- 8 Couvercle de protection
- 9 Roues
- 10 Bouton de blocage réglage de l'angle d'inclinaison

*Élément de commande nécessaire (non compris dans la livraison)

Mise en service

Documentations complémentaires



Mettez uniquement l'appareil en service à condition de disposer des notices d'utilisation fournies avec le chargeur et le manche de commande et d'avoir compris et observé leur contenu.

Chargement de l'accumulateur

AVERTISSEMENT !



Charger exclusivement l'accumulateur à l'aide du chargeur agréé par le fabricant. Les désignations des chargeurs agréés sont indiquées dans la déclaration de conformité CE jointe.

Attention !

L'accumulateur est livré partiellement chargé. Avant la première utilisation, chargez complètement l'accumulateur afin de garantir sa puissance maximale.

PRUDENCE !



L'accumulateur est monté à demeure dans le manche de commande.

→ Chargez l'accumulateur conformément aux instructions dans la documentation complémentaire.

Réglage de l'angle d'inclinaison

AVERTISSEMENT !





Danger de blessures au niveau de l'outil de coupe.





- Avant de modifier les réglages de l'appareil, coupez le moteur et attendez que l'outil de coupe soit complètement immobilisé.
- Avant toute intervention sur l'appareil, retirez le manche de commande dans lequel l'accumulateur est monté à demeure.

L'appareil possède un angle d'inclinaison à 7 positions (selon le modèle). Vous pourrez ainsi facilement atteindre les zones problématiques et difficiles d'accès.

Réglage horizontal

- Appuyez sur le bouton de blocage et maintenez-le enfoncé .
- Réglez l'angle de travail .
- Relâchez le bouton de blocage.
- ✓ Le bouton de blocage de la cisaille à gazon s'enclenche de manière audible.

Réglage vertical

- Sortez la tête de la cisaille à gazon  en la tirant vers l'avant et tenez-la .
- Tournez la tête de la cisaille à gazon de 90° vers la gauche ou la droite .
- Reculez lentement la tête de la cisaille à gazon jusqu'à ce qu'elle s'enclenche dans cette position .
- ✓ La tête de la cisaille à gazon s'enclenche de manière audible.

i Remarque
La position verticale est requise en vue de la coupe sans bordure des plates-bandes, etc.

i Remarque
L'outil de coupe continue brièvement de fonctionner par inertie après la mise à l'arrêt.

Raccordement de la cisaille à gazon et du manche de commande **C**

→ Appuyez sur le bouton de verrouillage **[A]** du manche de commande et insérez ce dernier dans le support de la cisaille à gazon jusqu'à ce que le bouton de verrouillage s'enclenche dans le support **[B]** **1 2**.

i Remarque
En cas de relâchement de l'interrupteur marche/arrêt, le commutateur de blocage d'enclenchement retourne automatiquement dans sa position initiale.

Coupe **E**

- Maintenez l'appareil en position de travail.
- Déplacez toujours la cisaille à gazon en veillant à ce que les roues reposent sur le sol.
- Réglez correctement l'angle d'inclinaison pour éviter que l'outil de coupe ne coupe dans le sol.
- Travaillez lentement et en faisant preuve de prudence.
- Ne coupez pas la pelouse trop près du sol.

Retrait du manche de commande avec accumulateur monté à demeure **F**

- Éteindre l'appareil.
- Appuyez sur le bouton de verrouillage **[A]** du manche de commande **1**.
- Retirez complètement le manche de commande du support de l'unité de la cisaille à gazon **[B]** **2**.

Attention !

- Veillez à un enclenchement correct

i Remarque
Une poignée centrale est disponible en option comme accessoire pour le manche de commande. Vous trouverez des informations et instructions de montage dans la notice d'utilisation du manche de commande.

Fonctionnement

Horaires autorisés pour la tonte

Veillez observer les réglementations locales. Renseignez-vous auprès de la mairie de votre commune pour connaître les horaires autorisés pour la tonte.

Mise en marche de l'appareil **D**

⚠ AVERTISSEMENT !



Danger de blessures ou de dommages matériels

- Pendant le fonctionnement, tenez toujours l'appareil fermement à deux mains. Une main saisit la poignée, l'autre main saisit le manche de commande au niveau de la zone gainée ou la poignée centrale disponible en option.
- Veillez à ne pas perdre l'équilibre.

- Retirez le fourreau de protection.
- Actionnez le commutateur de blocage d'enclenchement **[A]** situé sur la poignée **1**.
- Actionnez simultanément l'interrupteur marche/arrêt **[B]** sur la poignée **2**.
- Relâchez le commutateur de blocage d'enclenchement.
- ✓ L'appareil est en service.

Arrêt de l'appareil **D**

- Relâchez l'interrupteur marche/arrêt sur la poignée.
- ✓ L'appareil est éteint.

Maintenance

⚠ AVERTISSEMENT !



Danger de blessures ou de dommages matériels.

- Durant les travaux de maintenance et de nettoyage sur l'appareil, le moteur doit toujours être coupé et l'outil de coupe complètement immobilisé.
- Avant toute intervention sur l'appareil, retirez le manche de commande dans lequel l'accumulateur est monté à demeure.
- Ne nettoyez pas l'appareil avec de l'eau.
- Confier les travaux de réparation et de maintenance ainsi que le remplacement des éléments de sécurité exclusivement à un technicien qualifié ou à un atelier spécialisé.
- Pendant tous les travaux sur la lame de coupe, porter des gants de protection.

Nettoyage

- Éteignez l'appareil, attendez jusqu'à ce que l'outil de coupe se soit entièrement immobilisé puis retirez le manche de commande.
- Après chaque utilisation, nettoyez la cisaille à gazon et notamment des fentes d'aération à l'aide d'un chiffon sec ou d'une brosse en cas d'encrassement important.

- Après chaque utilisation, nettoyez la lame de coupe avec précaution.
- Après l'utilisation, pulvérisez de l'huile d'entretien sur la lame de coupe afin de garantir une longue durée de vie de la cisaille à gazon. Pour ce faire, utilisez des lubrifiants respectueux de l'environnement.
- Ne graissez pas la cisaille à gazon tant que celle-ci est en marche.
- Posez la cisaille à gazon sur le côté et appliquez un fin film d'huile sur la lame de coupe.

Transport et entreposage

AVERTISSEMENT !



Danger de blessures au niveau de l'outil de coupe.

- Avant chaque transport et chaque stockage, éteindre l'appareil et attendre que l'outil de coupe se soit complètement immobilisé.
- Avant le transport ou le stockage, retirez le manche de commande.
- Avant le transport ou le stockage, montez toujours le couvercle de protection.

Transport

- Sécurisez suffisamment l'appareil afin d'éviter tout glissement accidentel lorsque vous le transportez sur ou dans un véhicule.

Entreposage

- À la fin de chaque saison, nettoyez minutieusement votre appareil.
- Entreposez toujours l'appareil à un emplacement sec et sûr, hors de portée des enfants.
- Entreposez séparément le manche de commande et la cisaille à gazon.
- Entreposez le manche de commande à un emplacement frais et sec. Température de stockage recommandée : env. 0 à 23 °C.
- Maintenez la cisaille à gazon et, en particulier, ses composants en plastique à l'écart des liquides inflammables, de l'essence, des produits contenant du pétrole, des huiles pénétrantes, etc. Ceux-ci contiennent des substances chimiques susceptibles d'endommager, d'attaquer ou de détériorer les composants en plastique de la cisaille à gazon.
- Les engrais et autres produits phytosanitaires contiennent des substances susceptibles d'exercer une forte action corrosive sur les pièces métalliques de la cisaille à gazon. Veillez, par conséquent, à ne pas entreposer la cisaille à gazon à proximité de ces substances.

Dépannage

⚠ AVERTISSEMENT !



Danger de blessures ou de dommages matériels

- En cas de doute, adressez-vous toujours à un atelier spécialisé.
- Avant chaque contrôle ou avant d'effectuer des travaux sur l'appareil, coupez le moteur et retirez le manche de commande.

Problème	Cause possible	Solution
L'appareil s'éteint.	L'accumulateur est trop chaud.	Laissez refroidir l'accumulateur.
	L'accumulateur est déchargé.	Chargez l'accumulateur.
	La température de l'appareil (électronique) est trop élevée.	Laissez refroidir l'appareil et nettoyez éventuellement les fentes d'aération
	Déclenchement par surintensité de courant	Si l'erreur se reproduit, adressez-vous à un atelier spécialisé.
Impossible de mettre l'appareil en marche.	L'accumulateur est déchargé.	Chargez l'accumulateur.
	Déclenchement par surintensité de courant	Si l'erreur se reproduit, adressez-vous à un atelier spécialisé.
	Température de l'accumulateur trop élevée ou trop faible.	Laissez l'accumulateur se refroidir ou se réchauffer.
	L'accumulateur est défectueux.	Faites contrôler l'accumulateur dans le manche de commande par un atelier spécialisé.
La lame chauffe.	La lame est émoussée.	Adressez-vous à un atelier spécialisé.
	Frottement trop important dû à un graissage insuffisant.	Graissez la lame.
Fonctionnement bruyant, fortes vibrations de la cisaille à gazon.	La lame est endommagée.	Adressez-vous à un atelier spécialisé.
	La fixation de la lame s'est défaite.	Adressez-vous à un atelier spécialisé.

Garantie

Les dispositions de la garantie publiées par notre société ou notre importateur dans le pays respectif doivent être observées. À condition que la panne résulte d'un vice de matière ou de fabrication, l'appareil sera réparé à titre gracieux durant la période de couverture. En cas de recours à la garantie, veuillez vous adresser à votre revendeur ou à notre succursale la plus proche.

Déclaration de conformité CE



La déclaration de conformité CE jointe séparément contient des informations complémentaires à propos de l'appareil. La déclaration fait partie intégrante de la notice d'utilisation.

Élimination conforme aux impératifs écologiques

Les outils électriques, accessoires et emballages doivent faire l'objet d'un recyclage respectueux de l'environnement.



Accumulateurs/batteries :



Ne jetez pas les accumulateurs aux ordures ménagères, dans le feu ou dans l'eau. Les accumulateurs doivent faire l'objet d'une collecte, être recyclés ou éliminés de manière écologique.



Outils électriques (sans accumulateurs / batteries) :

Ne jetez pas l'outil électrique aux ordures ménagères ! Remettez-le à un point de collecte approprié.

Indice	
Significato dei simboli	34
Per la vostra sicurezza	34
Avvertenze sulla sicurezza	35
Utilizzo a norma	38
Targhetta	38
Elementi di comando	38
Messa in funzione	38
Funzionamento	39
Manutenzione	40
Trasporto e rimessaggio	40
Risoluzione delle anomalie	41
Garanzia	41
Dichiarazione di conformità CE	41
Smaltimento ecocompatibile	41

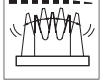
Significato dei simboli	
	Avvertenza! Per ridurre il rischio di lesioni, leggere le istruzioni per l'uso!
	Tenere le mani lontano dal gruppo di taglio
	Attenzione! Il gruppo di taglio continua a lavorare.
	

**Nota**

Rispettare i simboli e il loro significato riportati nel manuale di istruzioni dell'asta di comando.

Per la vostra sicurezza



Prima del primo utilizzo dell'apparecchio leggere attentamente le presenti istruzioni per l'uso e attenersi a quanto qui riportato. Conservare queste istruzioni per l'uso in modo da poterle consultare di nuovo in futuro o cederle al nuovo proprietario.

AVVERTENZA!

Leggere tutte le avvertenze sulla sicurezza e le istruzioni. Il mancato rispetto delle avvertenze sulla sicurezza e delle istruzioni può causare scosse elettriche, incendi e/o gravi lesioni.

Conservare tutte le avvertenze sulla sicurezza e le istruzioni per il futuro.

- Il termine "elettroutensile" utilizzato nelle avvertenze sulla sicurezza si riferisce a elettroutensili alimentati dalla rete elettrica (con cavo di alimentazione) e ad elettroutensili alimentati a batteria (senza cavo di alimentazione).
- Prima della prima messa in funzione leggere assolutamente le avvertenze di sicurezza! La mancata osservanza delle istruzioni per l'uso e delle avvertenze di sicurezza può provocare danni all'apparecchio e mettere in pericolo l'utente e altre persone.
- Tutte le persone che si occupano della messa in funzione, dell'utilizzo e della manutenzione dell'apparecchio devono essere opportunamente qualificate.

Divieto di apportare modifiche e trasformazioni arbitrarie

È vietato apportare modifiche all'apparecchio o utilizzarlo per ottenerne apparecchi supplementari. Tali modifiche possono provocare lesioni personali e determinare malfunzionamenti.

- Eventuali riparazioni all'apparecchio possono essere effettuate solo da persone appositamente incaricate e addestrate. A tale scopo utilizzare sempre ricambi originali. In questo modo si è certi di preservare la sicurezza dell'apparecchio.

Simboli associati alle informazioni di queste istruzioni per l'uso

I segnali e i simboli presenti in queste istruzioni per l'uso servono a consentire un utilizzo rapido e sicuro delle istruzioni per l'uso e dell'apparecchio.

**Nota**

Informazioni per rendere l'utilizzo dell'apparecchio il più possibile efficace e pratico.

→ Operazione

Richiede l'intervento da parte dell'operatore.

✓ Risultato dell'operazione

Mostra il risultato di una sequenza di operazioni.

Per la vostra sicurezza

[1] Numero di posizione

All'interno del testo i numeri di posizione sono inseriti tra parentesi quadre [].

Identificativo figura

All'interno del testo le figure sono identificate e numerate con delle lettere.

Numero operazione

All'interno del testo la sequenza definita delle operazioni è opportunamente numerata.

Livelli di pericolo delle avvertenze

Nelle presenti istruzioni per l'uso, per segnalare le potenziali situazioni pericolose vengono utilizzati i seguenti livelli di pericolo:

PERICOLO !



Situazione di pericolo imminente che, se non evitata, provoca gravi lesioni, potenzialmente mortali.

AVVERTENZA !



Situazione potenzialmente pericolosa che, se non evitata, può provocare gravi lesioni, potenzialmente mortali.

ATTENZIONE !



Situazione potenzialmente pericolosa che, se non evitata, può provocare lesioni di minore o modesta entità.

Avviso !

Situazione potenzialmente negativa che, se non evitata, può causare danni materiali.

Struttura delle avvertenze sulla sicurezza

PERICOLO !



- Tipo e origine del pericolo!
- ➔ Conseguenze della mancata osservanza
- Cosa fare per prevenire il pericolo

Avvertenze sulla sicurezza

Sicurezza sul posto di lavoro

- a) **L'area di lavoro deve essere pulita e ben illuminata.** Zone di lavoro scarsamente illuminate o in disordine possono causare infortuni.
- b) **Non utilizzare l'elettrotensile in ambienti a rischio di esplosione, in cui sono presenti liquidi, gas o polveri infiammabili.** Gli elettrotensili generano scintille che possono far infiammare la polvere o i vapori.
- c) **Durante l'utilizzo dell'elettrotensile mantenere a distanza i bambini e le altre persone.** A causa di una distrazione si potrebbe perdere il controllo dell'apparecchio.

Sicurezza elettrica

- a) **Tenere gli elettrotensili lontani da pioggia e umidità.** La penetrazione di acqua in un elettrotensile aumenta il rischio di scosse elettriche.

Sicurezza delle persone

- a) **Prestare attenzione a ciò che si fa e procedere con cautela quando si lavora con un elettrotensile. Non utilizzare elettrotensili quando si è stanchi oppure sotto l'effetto di droghe, alcol o farmaci.** Un momento di disattenzione durante l'uso dell'elettrotensile può causare lesioni gravi.

- b) **Indossare dispositivi di protezione individuale e portare sempre gli occhiali di protezione.** Indossando dispositivi di protezione individuale, come la mascherina contro la polvere, calzature di sicurezza antiscivolo, casco protettivo o protezioni per l'udito, a seconda del tipo e dell'uso dell'elettrotensile, si riduce il rischio di lesioni.
- c) **Evitare una messa in funzione accidentale. Assicurarsi che l'elettrotensile sia spento prima di collegarlo all'alimentazione elettrica e/o di collegare la batteria, prima di prenderlo in mano o di trasportarlo.** Se si tiene il dito sull'interruttore mentre lo si trasporta oppure se l'apparecchio è acceso quando lo si collega all'alimentazione elettrica, si possono causare degli incidenti.
- d) **Prima di accendere l'elettrotensile, rimuovere gli eventuali utensili utilizzati per la regolazione o le chiavi presenti.** Un utensile o una chiave presenti in una parte rotante dell'apparecchio possono provocare lesioni.
- e) **Evitare di tenere una postura innaturale. Cercare di puntare bene i piedi a terra e di non perdere mai l'equilibrio.** In questo modo si riuscirà a meglio controllare l'elettrotensile nel caso in cui si dovessero presentare situazioni inaspettate.
- f) **Indossare indumenti adeguati. Non indossare indumenti larghi o gioielli. Tenere capelli, indumenti e guanti lontani dalle parti in movimento.** Indumenti svolazzanti, gioielli o capelli lunghi potrebbero restare intrappolati nelle parti mobili.

Avvertenze sulla sicurezza

Utilizzo e trattamento dell'elettrotensile

- a) **Non sovraccaricare l'apparecchio. Utilizzare l'elettrotensile specifico per il lavoro da eseguire.** Con l'elettrotensile adatto si lavora meglio e in maggiore sicurezza nel regime di potenza indicato.
- b) **Non utilizzare elettrotensili con interruttore difettoso.** Un elettrotensile che non può essere acceso o spento è pericoloso e deve essere riparato.
- c) **Staccare la spina dalla presa di corrente e/o rimuovere la batteria prima di cambiare le regolazioni dell'apparecchio, di cambiare gli accessori o di riporre l'apparecchio.** Questa misura precauzionale impedisce l'avviamento accidentale dell'elettrotensile.
- d) **Conservare gli elettrotensili inutilizzati fuori dalla portata dei bambini. Non permettere che l'apparecchio sia utilizzato da persone che non hanno familiarità con lo stesso o che non hanno letto queste istruzioni.** Gli elettrotensili sono pericolosi se vengono utilizzati da persone inesperte.
- e) **Gli elettrotensili devono essere trattati con cura. Controllare che le parti mobili funzionino correttamente e non s'inceppino e che non vi siano parti rotte o danneggiate tali da compromettere la funzionalità dell'elettrotensile. Pre-disporre la riparazione delle parti danneggiate prima di utilizzare l'apparecchio.** La causa di molti incidenti risiede nella pessima manutenzione degli elettrotensili.
- f) **Gli apparati falcianti devono essere puliti e affilati.** Se trattati con cura e mantenuti con i bordi affilati, gli apparati falcianti s'inceppano con minore frequenza e sono più facili da usare.
- g) **Utilizzare l'elettrotensile, gli accessori, gli inserti ecc. in conformità alle presenti istruzioni. Tenere conto delle condizioni di lavoro e dell'attività da eseguire.** L'utilizzo di elettrotensili per scopi diversi da quelli previsti può portare a situazioni pericolose.

Utilizzo e trattamento dell'utensile a batteria

- a) **Caricare la batteria esclusivamente con i caricabatterie raccomandati dal costruttore.** L'impiego di un caricabatterie incompatibile con il tipo di batteria da ricaricare costituisce pericolo d'incendio.
- b) **Utilizzare solo le batterie apposite con gli elettrotensili.** L'uso di altre batterie può comportare lesioni e pericolo di incendio.
- c) **Tenere le batterie inutilizzate lontano da grafette, monete, chiavi, chiodi, viti o altri piccoli oggetti metallici che potrebbero mettere in collegamento i contatti.** Un cortocircuito fra i contatti della batteria può causare ustioni o un incendio.

- d) **L'uso improprio può causare delle perdite dalla batteria. Evitare il contatto con il liquido. In caso di contatto accidentale, risciacquare con acqua. In caso di contatto con gli occhi, rivolgersi a un medico.** La fuoriuscita di liquido dalla batteria può causare ustioni o irritazioni cutanee.

Assistenza

- a) **Far riparare l'elettrotensile esclusivamente da personale tecnico qualificato ed esclusivamente con pezzi di ricambio originali.** In questo modo si è certi di preservare la sicurezza dell'elettrotensile.

Avvertenze sulla sicurezza per forbici tagliaerba

- **Tenere tutte le parti del corpo lontane dalla lama. Non cercare di rimuovere il materiale tagliato o di tenere fermo il materiale da tagliare mentre la lama è in funzione. Rimuovere il materiale tagliato inceppato soltanto quando l'apparecchio è spento.** Un momento di disattenzione durante l'uso delle forbici tagliaerba può causare lesioni gravi.
- **Trasportare le forbici tagliaerba solo a motore spento e lama ferma. Durante il trasporto o al momento del rimessaggio delle forbici tagliaerba, applicare sempre la copertura di protezione.** La cura nell'utilizzo dell'apparecchio riduce il rischio di lesioni causate dalla lama.
- **Afferrare l'elettrotensile soltanto nei punti di presa isolati, in quanto la lama può venire a contatto con linee di corrente nascoste o con il proprio cavo di alimentazione.** Se la lama viene a contatto con una linea sotto tensione può mettere sotto tensione parti metalliche dell'apparecchio e causare una scossa elettrica.
- **Cercare oggetti nascosti nel prato, ad es. pietre, filo ecc.**
- **Tenere l'apparecchio con entrambe le mani.**
- **Spegnere l'apparecchio e rimuovere l'asta di comando dopo aver toccato un corpo estraneo.** Controllare se l'apparecchio è danneggiato e far riparare i danni da un'officina specializzata.
- **Spegnere l'apparecchio e rimuovere l'asta di comando se l'apparecchio inizia a vibrare eccessivamente.** Far controllare ed eventualmente riparare l'apparecchio da un'officina specializzata.

Protezione personale e di terzi

- **Non mettere in funzione le forbici tagliaerba se nelle sue vicinanze sono presenti altre persone (in particolare bambini) o animali.** Assicurarsi inoltre che i bambini non giochino con le forbici tagliaerba.

Avvertenze sulla sicurezza

- **Interrompere l'uso della macchina, quando si notano persone (in particolare bambini) oppure animali domestici nelle vicinanze.**
- **Questo apparecchio non deve essere utilizzato da bambini e da persone con limitate capacità fisiche, sensoriali o mentali o con esperienza e conoscenze insufficienti. Inoltre, l'apparecchio non deve essere utilizzato da persone che non abbiano familiarità con le presenti istruzioni per l'uso. Le normative locali possono prevedere un'età limite per gli utenti.**
- **Accendere il motore solo quando i propri piedi e le proprie mani sono a una distanza di sicurezza dal dispositivo di taglio.**
- **Scollegare sempre la macchina dall'alimentazione elettrica se si lascia la macchina incustodita e durante la rimozione di un inceppamento.**
- **Quando si lavora con le forbici tagliaerba e si eseguono interventi su di esse, indossare sempre scarpe robuste e pantaloni lunghi, nonché gli altri necessari dispositivi di protezione individuale (occhiali di protezione, cuffie insonorizzanti, guanti da lavoro, ecc.). Indossando i dispositivi di protezione individuale si riduce il rischio di lesioni. Evitare di indossare indumenti larghi ecc. che possono rimanere intrappolati nell'apparato falciante.**

Prima dell'uso

- **Prima di iniziare a lavorare, cercare di familiarizzare con le forbici tagliaerba, le sue funzioni e i suoi elementi di comando.**
- **Non utilizzare le forbici tagliaerba se l'interruttore è difettoso e non si riesce più ad accenderlo o spegnerlo. Farlo riparare da un tecnico qualificato o un'officina specializzata.**
- **Non utilizzare mai l'apparecchio se i dispositivi di protezione o le coperture sono danneggiati o assenti. Farli riparare o se necessario sostituire da un tecnico qualificato o un'officina specializzata.**
- **Prima di cambiare le regolazioni dell'apparecchio o di pulirlo, spegnere l'apparecchio e togliere l'asta di comando in cui è fissata la batteria.**
- **Non utilizzare le forbici tagliaerba se il dispositivo di taglio è difettoso o molto usurato. Farlo riparare o, se necessario, sostituire da un tecnico qualificato o un'officina specializzata.**

Per l'uso

- **Leggere e rispettare il manuale di istruzioni del caricabatterie e dell'asta di comando in cui è fissata la batteria.**
- **Se si interrompe il lavoro, non lasciare mai le forbici tagliaerba incustodite e riporle in un luogo sicuro.**
- **Accendere le forbici tagliaerba tenendole parallele al terreno per evitare il rischio di lesioni o di danni materiali.**
- **Tenersi a distanza di sicurezza dall'apparato falciante anche mentre si lavora.**
- **Prestare particolare attenzione quando si procede all'indietro. Pericolo di inciampare!**
- **Spegnere il motore durante il trasporto da/verso i singoli punti di lavoro.**
- **I dispositivi di commutazione installati sull'apparecchio non devono mai essere bypassati o manipolati (ad es. legando l'interruttore all'impugnatura).**
- **Fare sempre attenzione all'ambiente circostante e ai possibili pericoli che potrebbero non essere udibili a causa dei rumori dell'apparecchio.**

Note sulle vibrazioni:

- **Le vibrazioni possono causare danni al sistema nervoso e disturbi della circolazione sanguigna a livello di mani e braccia.**
- **Quando si lavora in ambienti freddi indossare indumenti caldi e tenere le mani calde e asciutte.**
- **Fare delle pause.**
- **Se la pelle delle dita o delle mani presenta intorpidimento, formicolio, dolore o diventa pallida, smettere di lavorare con la macchina e consultare eventualmente un medico.**
- **I valori indicati di emissione delle vibrazioni:**
 - Sono stati misurati con un metodo di prova a norma.
 - Consentono di stimare le emissioni dell'elettrotensile e di confrontare diversi elettrotensili. A seconda della condizione di utilizzo, dello stato dell'elettrotensile o degli inserti, la sollecitazione effettiva può risultare maggiore o minore. Per la stima tenere conto di pause di lavoro e fasi a sollecitazione ridotta. Sulla base di valori stimati adeguati di conseguenza, stabilire delle misure di sicurezza, ad esempio misure organizzative.

Avvertenze sulla sicurezza

Al termine dell'uso

- **Spegnere l'apparecchio, rimuovere l'asta di comando dall'apparecchio e controllare se l'apparecchio è danneggiato. Avviso, pericolo! L'apparato falciante continua a girare!**
- **Nel caso si debbano effettuare interventi di pulizia e manutenzione sull'apparecchio, spegnere l'apparecchio e rimuovere l'asta di comando dall'apparecchio.**
- **Attendere sempre l'arresto dell'apparato falciante.**
- **La rimozione dei dispositivi di protezione può avvenire solo dopo aver spento il motore e rimosso l'asta di comando.**
- **Verificare che le fessure di aerazione non siano sporche.**
- **Non pulire le forbici tagliaerba con acqua.**
- **Montare sempre la copertura di protezione al termine dell'uso e in caso di inutilizzo.**

Avvertenze generali sulla sicurezza

- **Le parti di ricambio devono essere conformi ai requisiti prescritti dal costruttore.** Pertanto utilizzare solo parti di ricambio originali o parti di ricambio omologate dal costruttore. Per la sostituzione attenersi sempre alle indicazioni fornite per il montaggio, rimuovere prima l'asta di comando in cui è fissata la batteria.

- **Far eseguire le riparazioni esclusivamente da un tecnico qualificato o presso un'officina specializzata.** Gli indirizzi delle officine specializzate si trovano sul nostro sito Internet.
- **Queste forbici tagliaerba sono state concepite per consentire di tagliare il prato in ambito privato.** Dato il rischio di lesioni a cui sono esposti l'utente o altre persone, l'apparecchio non deve essere utilizzato per altri scopi.
- **Anche attenendosi a tutte le istruzioni di sicurezza e per l'uso rimane sempre un rischio residuo di lesioni e danni alle cose.** È necessario esserne sempre consapevoli.
- **Non usare l'apparecchio in caso di pericolo di pioggia o di temporale.**
- **Sostituire tutti i segnali di indicazione usurati o danneggiati presenti sull'apparecchio.**
- **Utilizzare solo batterie/aste di comando con batterie fisse e caricabatterie approvati dal costruttore.** Le descrizioni delle batterie/delle aste di comando con batterie fisse e dei caricabatterie approvati sono reperibili nella Dichiarazione di conformità CE allegata.

Utilizzo a norma

Le forbici tagliaerba sono destinate esclusivamente alla cura di erba sui bordi e di piccole superfici a prato in ambito privato. Ogni altro uso diverso da questo è considerato non a norma. L'utente sarà responsabile degli eventuali danni provocati da un utilizzo non a norma.

Targhetta

Posizione

La targhetta si trova sul corpo dell'apparecchio.

Struttura

- 1 Costruttore
- 2 Gruppo di componenti
- 3 Nome modello
- 4 Tensione nominale, tipo di corrente
- 5 Numero di giri del motore in giri/min
- 6 Peso
- 7 Grado di protezione
- 8 Avvertenza per lo smaltimento
- 9 Anno di costruzione
- 10 Livello di potenza sonora garantito
- 11 Marcatura CE
- 12 Numero di modello
- 13 Numero di serie

Elementi di comando

Elementi di comando

- 1 Interruttore di blocco accensione
- 2 Interruttore di accensione/spengimento sull'impugnatura
- 3 Impugnatura
- 4 Zona di presa per la mano/zona di fissaggio per la maniglia centrale opzionale
- 5 Asta di comando *(con batteria fissa)
- 6 Pulsante a scatto
- 7 Lama
- 8 Copertura di protezione
- 9 Ruote
- 10 Pulsante di arresto angolo di lavoro

*Elemento di comando necessario (non incluso in dotazione)

Messa in funzione

Documentazione integrativa



Mettere in funzione l'apparecchio solo se si dispone delle istruzioni per l'uso in dotazione del caricabatteria e dell'asta di comando e se queste sono state comprese e vengono rispettate.

Caricamento della batteria

⚠ AVVERTENZA !



Caricare la batteria esclusivamente con il caricabatteria approvato dal costruttore. Le descrizioni dei caricabatteria approvati sono reperibili nella Dichiarazione di conformità CE allegata.

Avviso !

La batteria viene spedita parzialmente carica. Caricare completamente la batteria prima del primo utilizzo per garantire le massime prestazioni della batteria.

⚠ ATTENZIONE !



La batteria è montata fissa nell'asta di comando.

→ Caricare la batteria secondo le istruzioni riportate nella documentazione integrativa.

Regolazione dell'angolo di lavoro **A B**

⚠ AVVERTENZA !



Rischio di lesioni in caso di contatto con l'apparato falciante.

- Effettuare le regolazioni sull'apparecchio solo a motore spento e apparato falciante fermo.
- Prima di qualsiasi lavoro all'apparecchio rimuovere l'asta di comando in cui è fissata la batteria.

L'apparecchio dispone di 7 posizioni di regolazione per l'angolo di lavoro (a seconda della versione). In questo modo è possibile raggiungere comodamente i punti problematici e difficilmente accessibili.

Regolazione orizzontale **A**

- Premere e tenere premuto il pulsante di arresto **1**.
- Regolare l'angolo di lavoro **2**.
- Rilasciare il pulsante di arresto.
- ✓ Il pulsante di arresto delle forbici tagliaerba scatta in modo udibile.

Regolazione verticale **B**

- Estrarre la testa delle forbici tagliaerba **A** in avanti e tenerla ferma **1**.
- Ruotare la testa delle forbici tagliaerba di 90° verso sinistra o verso destra **2**.
- Far arretrare lentamente la testa delle forbici tagliaerba fino a farla scattare in questa posizione **3**.
- ✓ La testa delle forbici tagliaerba scatta in modo udibile.



Nota

La posizione verticale è necessaria ad es. per tagliare i bordi delle aiuole senza lasciare il bordo ecc.

Collegamento delle forbici tagliaerba con l'asta di comando **C**

- Premere il pulsante a scatto **A** sull'asta di comando e inserire l'asta di comando nella sede delle forbici tagliaerba fino a quando il pulsante a scatto entra nella sede **B** **1 2**.

Avviso !

- Controllare che lo scatto sia corretto



Nota

Come accessorio è disponibile una maniglia centrale opzionale per l'asta di comando. Informazioni e indicazioni di montaggio si trovano nel manuale di istruzioni dell'asta di comando.

Funzionamento

Orari per l'uso

Attenersi alle normative regionali. Richiedere all'autorità competente locale quali sono gli orari consentiti per l'uso.

Accensione dell'apparecchio **D**

⚠ AVVERTENZA !



Rischio di lesioni o danni materiali

- Durante l'uso tenere sempre l'apparecchio con entrambe le mani. Una mano afferra l'impugnatura e l'altra l'asta di comando nella parte rivestita o sulla maniglia centrale disponibile come opzione.
- Attenzione a mantenere sempre una posizione stabile.

- Rimuovere la copertura di protezione.
- Premere l'interruttore di blocco accensione **A** sull'impugnatura **1**.
- Premere contemporaneamente l'interruttore di accensione/spegnimento **B** sull'impugnatura **2**.
- Rilasciare l'interruttore di blocco accensione.
- ✓ L'apparecchio è in funzione.

Spegnimento dell'apparecchio **D**

- Rilasciare l'interruttore di accensione/spegnimento sull'impugnatura.
- ✓ L'apparecchio è ora spento.

**Nota**

L'apparato falciante continua a girare per un breve periodo dopo lo spegnimento.



**Nota**

Al rilascio dell'interruttore di accensione/spegnimento, l'interruttore di blocco accensione ritorna automaticamente nella sua posizione di partenza.

Taglio 

- Tenere l'apparecchio in posizione di lavoro.
- Condurre sempre le forbici tagliaerba con le ruote sul terreno.
- Assicurarsi che l'angolo di lavoro impostato sia corretto in modo che l'apparato falciante non tagli il terreno.
- Lavorare lentamente e con cautela.
- Non tagliare il prato troppo vicino al terreno.

Rimuovere l'asta di comando con batteria fissa 

- Spegnerne l'apparecchio.
- Premere il pulsante a scatto **[A]** sull'asta di comando .
- Estrarre completamente l'asta di comando dalla sede dell'unità delle forbici tagliaerba **[B]** .

Manutenzione** AVVERTENZA !**

Rischio di lesioni o danni materiali.

- Gli interventi di manutenzione e pulizia sull'apparecchio possono essere effettuati solo a motore fermo e apparato falciante fermo.
- Prima di qualsiasi lavoro all'apparecchio rimuovere l'asta di comando in cui è fissata la batteria.
- Non lavare l'apparecchio con acqua.
- Far eseguire gli interventi di riparazione e manutenzione nonché la sostituzione di elementi di sicurezza da un tecnico qualificato o un'officina specializzata.
- Ogni volta che si lavora sulla lama indossare guanti di protezione.

Pulizia

- Spegnerne l'apparecchio, attendere che l'apparato falciante si sia fermato e rimuovere l'asta di comando.
- Pulire le forbici tagliaerba, in particolare le fessure di aerazione, dopo ogni utilizzo con un panno asciutto oppure, in caso di forte imbrattamento, con una spazzola.

- Pulire la lama delicatamente dopo ogni utilizzo.
- Dopo l'uso spruzzare dell'olio per la manutenzione sulla lama per garantire una lunga durata delle forbici tagliaerba. A tal fine, utilizzare dei lubrificanti il più possibile ecologici.
- Non oliare le forbici tagliaerba durante il funzionamento.
- Per oliare le forbici tagliaerba, appoggiarle di lato e applicare un sottile strato d'olio sulla lama.

Trasporto e rimessaggio** AVVERTENZA !**

Rischio di lesioni in caso di contatto con l'apparato falciante.

- Prima di ogni trasporto e del rimessaggio, spegnere l'apparecchio e attendere l'arresto dell'apparato falciante.
- Rimuovere l'asta di comando prima del trasporto o del rimessaggio.
- Montare sempre la copertura di protezione prima del trasporto e del rimessaggio.

Trasporto

- Quando si trasporta l'apparecchio con/su un altro veicolo, fissarlo opportunamente in modo che non si sposti.

Rimessaggio

- Al termine di ogni stagione, sottoporre l'apparecchio a un'accurata pulizia.
- Conservare l'apparecchio in un luogo asciutto e sicuro che non sia accessibile ai bambini.
- Conservare l'asta di comando e le forbici tagliaerba separatamente.
- Conservare l'asta di comando in un luogo fresco e asciutto. Temperatura di rimessaggio consigliata circa 0 - 23 °C.
- Tenere le forbici tagliaerba e, in particolare, le relative parti in materiale plastico lontano da liquidi dei freni, benzina, prodotti petroliferi, oli penetranti ecc. Questi ultimi contengono sostanze chimiche che possono danneggiare, intaccare o distruggere le parti in materiale plastico delle forbici tagliaerba.
- I fertilizzanti e altri prodotti chimici da giardino contengono sostanze che possono avere un effetto fortemente corrosivo sulle parti metalliche delle forbici tagliaerba. Pertanto non conservare le forbici tagliaerba nelle vicinanze di queste sostanze.

Risoluzione delle anomalie

AVVERTENZA !



Rischio di lesioni o danni materiali

- In caso di dubbio rivolgersi sempre a un'officina specializzata.
- Prima di ogni controllo o intervento sull'apparecchio, spegnere il motore e rimuovere l'asta di comando.

Problema	Possibile causa	Rimedio
L'apparecchio si spegne.	La batteria è troppo calda.	Far raffreddare la batteria.
	La batteria è scarica.	Ricaricare la batteria.
	La temperatura dell'apparecchio (parte elettronica) è troppo alta.	Far raffreddare l'apparecchio e pulire eventualmente le fessure di aerazione.
	Sgancio per sovracorrente	Rivolgersi a un'officina specializzata se si ripete.
L'apparecchio non si accende.	La batteria è scarica.	Ricaricare la batteria.
	Sgancio per sovracorrente	Rivolgersi a un'officina specializzata se si ripete.
	Temperatura della batteria troppo alta o troppo bassa.	Far raffreddare o riscaldare la batteria.
	La batteria è difettosa.	Far controllare la batteria nell'asta di comando da un'officina specializzata.
La lama si scalda.	La lama non è più affilata.	Rivolgersi a un'officina specializzata.
	L'attrito è eccessivo a causa dell'assenza di lubrificazione.	Oliare la lama.
Funzionamento rumoroso, forte vibrazione delle forbici tagliaerba.	La lama è danneggiata.	Rivolgersi a un'officina specializzata.
	Il fissaggio della lama si è allentato.	Rivolgersi a un'officina specializzata.

Garanzia

In ogni paese sono valide le condizioni di garanzia pubblicate dalla nostra società o dall'importatore. Nei limiti della garanzia, i guasti all'apparecchio vengono risolti gratuitamente, se originati da difetti di materiale o di fabbricazione. In caso di richiesta di garanzia, rivolgersi al proprio venditore o alla filiale più vicina.

Dichiarazione di conformità CE



Ulteriori indicazioni sull'apparecchio sono riportate sulla dichiarazione di conformità CE allegata a parte, che è parte integrante di queste istruzioni per l'uso.

Smaltimento ecocompatibile

Elettrodomestici, accessori e imballaggi devono essere destinati a centri di recupero ecocompatibili.



Batterie/pile:

Non gettare le batterie nei rifiuti domestici, nel fuoco o nell'acqua. Le batterie devono essere raccolte, riciclate o smaltite in modo ecologico.

Elettrodomestico (senza batterie/pile):

Non gettare l'elettrodomestico nei rifiuti domestici! Conferirlo a un'adeguata struttura di smaltimento.

Inhoud

Betekenis van de symbolen.....	42
Voor uw veiligheid.....	42
Veiligheidsaanwijzingen.....	43
Beoogd gebruik	46
Typeplaatje	46
Bedieningselementen	47
Ingebruikneming	47
Gebruik	48
Onderhoud.....	48
Transport en opslag.....	48
Verhelpen van storingen.....	49
Garantie.....	49
EG-conformiteitsverklaring	49
Milieuvriendelijke verwijdering	49

Betekenis van de symbolen

**WAARSCHUWING!**

Lees de gebruikshandleiding, zodat het letselgevaar wordt verminderd!



Handen uit de buurt van het snijmechanisme houden!



Voorzichtig!

Het snijmechanisme loopt na.

**Aanwijzing**

De symbolen en de betekenis hiervan in de bedieningshandleiding van de bedieningssteel opvolgen.

Voor uw veiligheid



Vóór het eerste gebruik van uw machine deze gebruikshandleiding zorgvuldig lezen en opvolgen. Bewaar deze gebruikshandleiding voor later gebruik of de volgende eigenaar.

WAARSCHUWING!

Lees alle veiligheidsaanwijzingen en instructies. Het negeren van veiligheidsaanwijzingen en instructies kan tot elektrische schokken, brand en/of ernstig letsel leiden.

Bewaar alle veiligheidsaanwijzingen en aanwijzingen voor toekomstig gebruik.

- Het in de veiligheidsaanwijzingen gebruikte begrip "elektrisch gereedschap" heeft betrekking op elektrisch gereedschap dat op het stopcontact wordt aangesloten (met netsnoer) en op elektrisch gereedschap dat met een accu werkt (zonder netsnoer).
- Lees vóór de eerste ingebruikname absoluut de veiligheidsaanwijzingen!
Bij niet-opvolgen van de gebruikshandleiding en de veiligheidsaanwijzingen, kunnen beschadigingen aan het apparaat en gevaren voor de bediener en andere personen ontstaan.
- Alle personen, die betrokken zijn bij de ingebruikname, bediening en onderhoud van het apparaat, moeten hiervoor zijn gekwalificeerd.

Verbod op eigenmachtige veranderingen en ombouw

Het is verboden, veranderingen aan het apparaat aan te brengen of hier hulpparaten van te maken. Dergelijke veranderingen kunnen leiden tot persoonlijk letsel en storingen.

- Reparaties aan het apparaat mogen alleen door opgeleide personen die hier opdracht voor hebben gekregen worden uitgevoerd. Gebruik hierbij altijd de originele vervangingsonderdelen. Zo wordt gewaarborgd, dat de veiligheid van het apparaat gehandhaafd blijft.

Informatiesymbolen in deze handleiding

De tekens en symbolen in deze handleiding helpen u de handleiding en het apparaat snel en veilig te gebruiken.

**Aanwijzing**

Informatie over het meest effectieve of praktische gebruik van het apparaat.

→ Actiestap

Vraagt u om een actie.

✓ Actieresultaat

Hier vindt u het resultaat van een reeks actiestappen.

Voor uw veiligheid

[1] Positienummer

Positienummers zijn in de tekst met vierkante haakjes [] aangegeven.

▲ Illustratiemarkering

Illustraties zijn met letters aangegeven en in de tekst gemarkeerd.

① Actiestapnummer

De vermelde volgorde van actiestappen is met nummers aangegeven in de tekst.

Gevarenniveaus van waarschuwingaanzwijzingen

In deze gebruikshandleiding worden de volgende gevarenniveaus gebruikt om te wijzen op potentieel gevaarlijke situaties:

▲ GEVAAR!



De gevaarlijke situatie doet zich onmiddellijk voor en leidt, indien de maatregelen niet worden opgevolgd, tot ernstig of dodelijk letsel.

▲ WAARSCHUWING!



De gevaarlijke situatie kan zich voordoen en leidt, indien de maatregelen niet worden opgevolgd, tot ernstig of dodelijk letsel.

▲ VOORZICHTIG!



De gevaarlijke situatie kan ontstaan en leidt, indien de maatregelen niet worden opgevolgd, tot licht of matig letsel.

Let op!

Een mogelijk schadelijke situatie kan ontstaan en leidt, indien deze niet wordt vermeden, tot materiele schade.

Opbouw van de veiligheidsaanwijzingen

▲ GEVAAR!



Aard en bron van het gevaar!
 ➔ Gevolgen bij het niet opvolgen
 ➤ Maatregelen voor het voorkomen van gevaren

Veiligheidsaanwijzingen

Veiligheid op de werkplek

- Houd uw werkomgeving schoon en goed verlicht.** Rommelige of onverlichte werkomgevingen kunnen leiden tot ongevallen.
- Werk met het elektrisch gereedschap niet in een explosiegevaarlijke omgeving, waarin zich brandbare vloeistoffen, gasen of stof bevinden.** Het apparaat kan vonken veroorzaken, die het stof of de dampen kunnen ontsteken.
- Houd kinderen en andere personen tijdens het gebruik van het elektrisch gereedschap uit de buurt.** Bij afleiding kunt u de controle over het apparaat verliezen.

Elektrische veiligheid

- Houd het elektrisch gereedschap op een veilige afstand van regen of vocht.** Het binnendringen van water in elektrisch gereedschap verhoogt het risico op een elektrische schok.

Veiligheid van personen

- Wees voorzichtig, let altijd op wat u doet en ga met verstand te werk met een elektrisch gereedschap. Gebruik geen elektrisch gereedschap, als u moe bent of onder invloed bent van drugs, alcohol of medicijnen.** Bij gebruik van elektrisch gereedschap kan een moment van onoplettendheid tot ernstig letsel leiden.
- Draag een persoonlijke beschermingsmiddelen en altijd een veiligheidsbril.** Het dragen van persoonlijke beschermingsmiddelen zoals stofmasker, slibbestendige veiligheidsschoenen, veiligheidshelm of gehoorbescherming, afhankelijk van de aard en het gebruik van het elektrisch gereedschap, vermindert het risico op letsels.
- Voorkom onbedoelde ingebruikname. Zorg ervoor dat het elektrische gereedschap is uitgeschakeld voordat u het op de stroomvoorziening en/of de accu aansluit, het oppakt of verplaatst.** Als tijdens het dragen van elektrisch gereedschap de vinger op de schakelaar wordt gehouden of het apparaat ingeschakeld op de stroomvoorziening wordt aangesloten, kan dit ongelukken veroorzaken.

Veiligheidsaanwijzingen

- d) **Verwijder instelgereedschap of sleutels voordat u het elektrisch gereedschap inschakelt.** Een stuk gereedschap of sleutel dat/die zich in een draaiend onderdeel van het apparaat bevindt, kan tot verwondingen leiden.
- e) **Vermijd een abnormale lichaamshouding. Zorg dat u stevig staat en altijd uw evenwicht bewaart.** Zo kunt u het elektrisch gereedschap in onverwachte situaties beter onder controle houden.
- f) **Draag geschikte kleding. Draag geen wijde kleding of sieraden. Houd haren, kleding en handschoenen uit de buurt van bewegende delen.** Losse kleding, sieraden of lang haar, kunnen worden gegrepen door bewegende onderdelen.

Gebruik en behandeling van het elektrisch gereedschap

- a) **Het apparaat niet overbelasten. Gebruik voor uw werkzaamheden het hiervoor bedoelde elektrisch gereedschap.** Met een geschikt elektrisch gereedschap werkt u beter en veiliger binnen het opgegeven prestatiebereik.
- b) **Gebruik geen elektrisch gereedschap waarvan de schakelaar defect is.** Een elektrisch gereedschap, dat niet meer kan worden in- en uitgeschakeld, is gevaarlijk en moet worden gerepareerd.
- c) **Trek de stekker uit het stopcontact en/of verwijder de accu, voordat u apparaatinstellingen uitvoert, toebehoren wisselt of het apparaat weglegt.** Met deze voorzorgsmaatregel wordt onbedoeld starten van het elektrisch gereedschap voorkomen.
- d) **Bewaar elektrisch gereedschap dat niet wordt gebruikt buiten het bereik van kinderen. Laat het apparaat niet gebruiken door personen die hier niet vertrouwd mee zijn of deze aanwijzingen niet hebben gelezen.** Elektrisch gereedschap is gevaarlijk als het wordt gebruikt door onervaren personen.
- e) **Verzorg elektrisch gereedschap zorgvuldig. Controleer of bewegende onderdelen probleemloos werken en niet klemmen en of onderdelen gebroken of dusdanig beschadigd zijn, dat dit afbreuk doet aan de werking van het elektrisch gereedschap. Laat beschadigde onderdelen vóór het gebruik van het apparaat repareren.** Veel ongelukken worden veroorzaakt door slecht onderhouden elektrisch gereedschap.
- f) **Houd de snijgereedschappen scherp en schoon.** Zorgvuldig verzorgde snijgereedschappen met scherpe snijkanten raken minder snel klem en zijn eenvoudiger te hanteren.
- g) **Gebruik het elektrisch gereedschap, accessoires, werkgereedschappen, etc. volgens deze aanwijzingen. Houd hierbij rekening met de werkomstandigheden en de uit te voeren werkzaamheden.** Het gebruik van elektrisch gereedschap voor andere dan de bedoelde toepassingen, kan leiden tot gevaarlijke situaties.

Gebruik en behandeling van het accugereedschap

- a) **Laad de accu's alleen op in laadapparaten, die door de fabrikant worden aanbevolen.** Voor een laadapparaat, dat geschikt is voor een bepaald type accu, bestaat brandgevaar wanneer dit wordt gebruikt met andere accu's.
- b) **Gebruik uitsluitend de daarvoor bedoelde accu's in de elektrische gereedschappen.** Het gebruik van andere accu's kan leiden tot verwondingen en brandgevaar.
- c) **Houd de niet gebruikte accu uit de buurt van paperclips, munten, sleutels, spijkers, schroeven of andere kleine metalen voorwerpen, die een overbrugging van de contacten kunnen veroorzaken.** Kortsluiting tussen de accucontacten kan verbrandingen of brand tot gevolg hebben.
- d) **Bij verkeerd gebruik kan vloeistof uit de accu weglekken. Vermijd contact hiermee. Bij toevallig contact met water afspoelen. Zoek, wanneer de vloeistof in de ogen komt, bovendien medische hulp.** Weglekkende accuvloeistof kan leiden tot huidirritaties en verbrandingen.

Service

- a) **Laat uw elektrisch gereedschap uitsluitend door gekwalificeerd vakpersoneel repareren en alleen met originele vervangingsonderdelen.** Daardoor wordt gegarandeerd dat de veiligheid van het elektrisch gereedschap behouden blijft.

Veiligheidsaanwijzingen voor grasscharen

- **Houd alle lichaamsdelen uit de buurt van het snijmes. Niet proberen snijgoed te verwijderen bij een lopend mes of het te snijden materiaal vast te houden. Verwijder ingeklemd snijgoed alleen bij uitgeschakeld apparaat.** Een moment van onoplettendheid bij het gebruik van de grasschaar kan leiden tot ernstig letsel.
- **Draag de grasschaar alleen bij uitgeschakelde motor en stilstaand mes. Bij transport of het opbergen van de grasschaar hier altijd de beschermkap opschuiven.** Een zorgvuldige omgang met het apparaat vermindert het letselgevaar door het mes.
- **Houd het elektrisch gereedschap alleen vast aan de geïsoleerde greepvlakken, omdat het snijmes in aanraking kan komen met stroomleidingen of met het eigen netsnoer.** Het contact van het snijmes met een spanningvoerende leiding kan metalen apparaatonderdelen onder spanning zetten en leiden tot een elektrische schok.
- **Zoek op het gazon naar verborgen voorwerpen, bijv. stenen, draad, etc.**
- **Houd het apparaat met beide handen vast.**

Veiligheidsaanwijzingen

- **Na het aanraken van een vreemd voorwerp het apparaat uitschakelen en de bedieningssteel verwijderen.** Controleer het apparaat op beschadigingen en laat beschadigingen door een gespecialiseerde werkplaats repareren.
- **Begint het apparaat overmatig te trillen, het apparaat uitschakelen en de bedieningssteel verwijderen.** Laat het apparaat controleren door een gespecialiseerde werkplaats en indien nodig repareren.

Bescherming van uzelf en andere personen

- **De grasscharen niet in gebruik nemen, als personen (vooral kinderen) of dieren in de buurt zijn.** Zorg dat kinderen niet met de grasschaar spelen.
- **Onderbreek het gebruik van het apparaat, als u merkt dat er personen (vooral kinderen) of huisdieren in de buurt zijn.**
- **Dit apparaat mag niet worden gebruikt door kinderen of personen met een lichamelijke, sensorische of geestelijke beperking of door personen met onvoldoende ervaring en kennis.** Ook mogen personen die niet vertrouwd zijn met deze gebruikshandleiding het apparaat niet gebruiken. Plaatselijke voorschriften kunnen een leeftijdsbeperking voor gebruikers opleggen.
- **De motor alleen inschakelen als uw voeten en handen op een veilige afstand van de snij-inrichting zijn.**
- **Bij het onbeheerd achterlaten of bij het verwijderen van een blokkering, het apparaat altijd eerst van de stroomvoorziening scheiden.**
- **Draag bij het werken met of aan de grasschaar altijd dichte schoenen en een lange broek, evenals andere geschikte persoonlijke beschermingsmiddelen (veiligheidsbril, gehoorbescherming, werkhandschoenen, etc.).** Het dragen van persoonlijke beschermingsmiddelen vermindert het risico op letsel. Vermijd het dragen wijde kleding, etc., deze kan worden gegrepen door het snijgereedschap.

Vóór het gebruik

- **Zorg vóór aanvang van de werkzaamheden dat u vertrouwd bent met de werking van de heggenschaar en de bedieningselementen hiervan.**
- **Gebruik nooit een grasschaar waarvan de schakelaar defect is en niet meer kan worden in- of uitgeschakeld.** Laat deze door een gekwalificeerd vakman of een gespecialiseerde werkplaats repareren.

- **Het apparaat nooit gebruiken met beschadigde of ontbrekende veiligheidsvoorzieningen of afdekkingen.** Laat deze door een hiervoor gekwalificeerd vakman of gespecialiseerde werkplaats repareren of indien nodig vervangen.
- **Vóór het uitvoeren van instellingen aan het apparaat of het reinigen hiervan, het apparaat uitschakelen en de bedieningssteel, waarin de accu vast is ingebouwd, verwijderen.**
- **Gebruik geen grasscharen met een defecte of sterk versleten snij-inrichting.** Laat deze door een hiervoor gekwalificeerd vakman of gespecialiseerde werkplaats repareren of indien nodig vervangen.

Tijdens het gebruik

- **De bedieningshandleiding van het laadapparaat en de bedieningssteel, waar de accu vast is ingebouwd, lezen en opvolgen.**
- **Bij werkonderbrekingen de heggenschaar nooit onbeheerd achterlaten en deze opbergen op een veilige plaats.**
- **Houd de grasschaar tijdens het inschakelen parallel aan de grond, omdat anders verwondingsgevaar of materiële schade kan ontstaan.**
- **Houd ook tijdens het werken een veilige afstand tot de het snijgereedschap.**
- **Wees zeer voorzichtig als u achteruit loopt. Struikelgevaar!**
- **De motor bij het transport naar/van de verschillende werklocaties uitschakelen.**
- **De op de machine gemonteerde schakelinrichtingen mogen nooit worden overbrugd of gewijzigd (bijv. door het vastbinden van de schakelaar aan de handgreep).**
- **Let altijd op uw omgeving en op mogelijke gevaren, die u door het geluid van het apparaat wellicht niet kunt horen.**

Opmerkingen m.b.t. trillingen:

- **De effecten van trillingen kunnen schade aan zenuwen en storingen in de bloedcirculatie in handen en armen veroorzaken.**
- **Draag bij het werken in een koude omgeving warme kleding en houd uw handen warm en droog.**
- **Houd pauzes.**
- **Merkt u dat de huid bij uw vingers of handen gevoelloos wordt, jeukt, zeer doet of wit verkleurd, stop dan met werken met het apparaat en bezoek indien nodig een arts.**

Veiligheidsaanwijzingen

➤ De aangegeven trillingsemisiewaarden:

- Zijn volgens een genormeerde testprocedure gemeten.
- Maken de inschatting van de emissies van het elektrische gereedschap en de vergelijking verschillende elektrische gereedschappen mogelijk. Afhankelijk van de gebruiksomstandigheden, de toestand van het elektrisch gereedschap of de werkgereedschappen, kan de werkelijke belasting hoger of lager uitvallen. Houd bij het inschatten rekening met werkonderbrekingen en perioden met een geringere belasting. Definieer beschermingsmaatregelen op basis van de desbetreffende aangepaste geschatte waarden, bijv. organisatorische maatregelen.

Na het gebruik

- **Het apparaat uitschakelen, de bedieningssteel van het apparaat verwijderen en het apparaat controleren op beschadiging. Let op, gevaar! Het snijgereedschap loopt na!**
- **Vóór het uitvoeren van onderhouds- en reinigingswerkzaamheden aan het apparaat, het uitschakelen en de bedieningssteel van het apparaat verwijderen.**
- **Wacht altijd tot het snijgereedschap stilstaat.**
- **Het verwijderen van de veiligheidsvoorzieningen mag alleen bij uitgeschakelde motor en verwijderde bedieningssteel gebeuren.**
- **Zorg dat de ventilatiesleuven vrij zijn van vervuilingen.**
- **De grasschaar niet reinigen met water.**
- **Na gebruik en beëindigen van het gebruik altijd de beschermende afdekking monteren.**

Algemene veiligheidsaanwijzingen

- **Vervangingsonderdelen moeten altijd voldoen aan de door de fabrikant vastgelegde eisen.** Gebruik daarom alleen originele onderdelen of de door de fabrikant goedgekeurde vervangingsonderdelen. Bij het vervangen van altijd de meegeleverde inbouw instructies opvolgen, verwijder vooraf de bedieningssteel, waarin de vast is ingebouwd.
- **Laat reparaties uitsluitend door een gekwalificeerd vakman of een gespecialiseerde werkplaats uitvoeren.** Adressen van gespecialiseerde werkplaatsen vindt u op onze internetpagina.
- **Deze grasschaar is bestemd voor de verzorging van gazons in een privéomgeving.** Vanwege gevaar voor lichamelijk letsel van de gebruiker of andere personen, mag het apparaat niet voor andere doeleinden worden gebruikt.
- **Ook bij het opvolgen van alle veiligheids- en bedieningsinstructies bestaat altijd een risico op letsel en materiële schade.** Zorg dat u zich hier altijd bewust van bent.
- **Gebruik het apparaat niet bij kans op regen of onweer.**
- **Vervang alle versleten of beschadigde waarschuwings- en instructiestickers op het apparaat.**
- **Gebruik alleen de door de fabrikant vrijgegeven accu's/bedieningsstelen met vast ingebouwde accu's en laadapparaten.** De aanduiding van de vrijgegeven accu's/bedieningsstelen met vast ingebouwde accu's en laadapparaten kunt u vinden in de bijgevoegde EG-conformiteitsverklaring.

Beoogd gebruik

De grasschaar is uitsluitend bedoeld voor het verzorgen van gazonranden en kleinere gazonoppervlakken in een privéomgeving. Elk verdergaand gebruik geldt als niet bedoeld gebruik.

De gebruiker is aansprakelijk voor schade door niet bedoeld gebruik.

Typeplaatje

Positie

Het typeplaatje vindt u op de behuizing van het apparaat.

Opbouw

- 1 Fabrikant
- 2 Apparaatgroep
- 3 Modelnaam
- 4 Nominale spanning, stroomtype
- 5 Motortoerental in min⁻¹
- 6 Gewicht
- 7 Beschermingssoort
- 8 Verwijderingsaanwijzing
- 9 Bouwjaar
- 10 Gegarandeerde geluidsemisie
- 11 CE-markering
- 12 Modelnummer
- 13 Serienummer

Bedieningselementen

Bedieningselementen

- 1 Vergrendelingsschakelaar
- 2 Aan-/uitschakelaar op handgreep
- 3 Handgreep
- 4 Greepgedeelte voor de hand/bevestigingsgedeelte voor de optionele middengreep
- 5 Bedieningssteel *(met vast gemonteerde accu)
- 6 Vergrendelknop
- 7 Snijmes
- 8 Beschermende afdekking
- 9 Wielen
- 10 Vergrendelknop werkhoekestelling

*Vereist bedieningselement (geen onderdeel van de leveringssomvang)

Ingebruikneming

Aanvullende documentatie



Het apparaat pas in gebruik nemen, als u de meegeleverde gebruikshandleidingen van het laadapparaat en de bedieningssteel beschikbaar heeft en heeft begrepen en opgevolgd.

Accu opladen

WAARSCHUWING!



Accu uitsluitend met het door de fabrikant vrijgegeven laadapparaat laden. De aanduiding van de vrijgegeven laadapparaten kunt u vinden in de bijgevoegde EG-conformiteitsverklaring.

Let op!

De accu wordt slechts gedeeltelijk opgeladen geleverd. Laad de accu voor het eerste gebruik volledig op, om de volledige capaciteit van de accu te garanderen.

VOORZICHTIG!



De accu is vast ingebouwd in de bedieningssteel.

→ De accu opladen volgens de aanwijzingen in de aanvullende documentatie.

Werkhoek instellen



WAARSCHUWING!



- Letselgevaar door het snijgereedschap.
- Instellingen aan het apparaat alleen uitvoeren bij uitgeschakelde motor en stilstaand snijgereedschap.
 - Voor alle werkzaamheden aan het apparaat de bedieningssteel, waarin de vast gemonteerde accu is ingebouwd verwijderen.

Het apparaat heeft een 7-voudig (afhankelijk van de versie) instelbare werkhoeck. Hierdoor kunt u problematische en moeilijk bereikbare plaatsen comfortabel bereiken.

Mechanische verstelling

- De vergrendelknop indrukken en ingedrukt houden .
- De werkhoeck instellen .
- De vergrendelknop loslaten.
- ✓ De vergrendelknop van de grasschaar vergrendelt hoorbaar.

Verticale verstelling



- De grasschaarkop  naar voren eruit trekken en vasthouden .
- De grasschaarkop 90° naar links of rechts  draaien.
- De grasschaarkop langzaam terug leiden, tot deze in de juiste stand vergrendelt .
- ✓ De kop van de grasschaar vergrendelt hoorbaar.



Aanwijzing

De verticale stand is bijv. nodig voor het randloos knippen langs bloemperken, etc.

Grasschaar met de bedieningssteel verbinden

- De vergrendelknop  op de bedieningssteel indrukken en de bedieningssteel in de houder van de grasschaar steken, tot de vergrendelknop in de houder  vergrendelt .

Let op!

- Let op het correct vergrendelen



Aanwijzing

Als accessoire is een optionele middengreep voor de bedieningssteel verkrijgbaar. Informatie en montageaanwijzingen vindt u in de bedieningshandleiding van de bedieningssteel.

Gebruik

Werktijden

De regionale voorschriften opvolgen. U kunt de werktijden navragen bij uw lokale autoriteiten.

Apparaat inschakelen **D**

WAARSCHUWING!



Letselgevaar of materiële schade

- Houd het apparaat tijdens gebruik altijd met beide handen vast. Een hand grijpt om de handgreep en de andere hand grijpt om de bedieningssteel op het ommantelde gedeelte resp. om de optioneel verkrijgbare middengreep.
- Zorg altijd dat u stevig staat.

- ➔ Verwijder de beschermende afdekking.
- ➔ De vergrendelingsschakelaar **[A]** bij de handgreep **1** indrukken.
- ➔ Bedien tegelijkertijd de aan/uit-schakelaar **[B]** op de handgreep **2**.
- ➔ Laat de vergrendelingsschakelaar weer los.
- ✓ Het apparaat werkt.

Apparaat uitschakelen **D**

- ➔ De aan/uit-schakelaar op de handgreep loslaten.
- ✓ Het apparaat is uitgeschakeld.



Aanwijzing

Het snijgereedschap draait na het uitschakelen nog een korte tijd door.



Aanwijzing

Bij het loslaten van de aan/uit-schakelaar keert de vergrendelingsschakelaar automatisch terug naar de uitgangspositie.

Knippen **E**

- ➔ Houd het apparaat in de werkstand.
- ➔ Leid de grasschaar altijd met de wielen op de grond.
- ➔ Zorg voor een correct ingestelde werkhoeek, zodat het snijgereedschap niet in de grond snijdt.
- ➔ Werk langzaam en voorzichtig.
- ➔ Het gazon niet te dicht bij de grond knippen.

Bedieningssteel met vast gemonteerde accu verwijderen **F**

- ➔ Machine uitschakelen.
- ➔ De vergrendelknop **[A]** op de bedieningssteel **1** indrukken.
- ➔ De bedieningssteel volledig uit de houder van de grasschaareenheid **[B]** trekken **2**.

Onderhoud

WAARSCHUWING!



Letselgevaar of materiële schade.

- Onderhouds- en reinigingswerkzaamheden aan het apparaat mogen alleen bij uitgeschakelde motor en stilstaand snijgereedschap worden uitgevoerd.
- Voor alle werkzaamheden aan het apparaat de bedieningssteel, waarin de vast gemonteerde accu is ingebouwd verwijderen.
- Reinig het apparaat niet met water.
- Reparatie- en onderhoudswerkzaamheden en het vervangen van veiligheidselementen, alleen door een gekwalificeerd vakman of door een gespecialiseerde werkplaats laten uitvoeren.
- Draag veiligheidshandschoenen bij alle werkzaamheden aan het snijmes.

Reiniging

- ➔ Het apparaat uitschakelen, wachten tot het snijgereedschap tot stilstand is gekomen en de bedieningssteel verwijderen.
- ➔ Reinig de grasschaar, vooral de ventilatiesleuven, na elk gebruik met een droge doek, resp. bij sterke vervuiling met een borstel.
- ➔ Reinig het snijmes na elk gebruik voorzichtig.
- ➔ Het snijmes na gebruik inspuiten met verzorgende olie, voor het waarborgen van een lange levensduur van de grasschaar. Gebruik hiervoor indien mogelijk milieuvriendelijke smeermiddelen.
- ➔ De grasschaar niet oliën tijdens gebruik.
- ➔ De grasschaar voor het oliën op de zijkant leggen en een dunne oliefilm aanbrengen op het snijmes.

Transport en opslag

WAARSCHUWING!



Letselgevaar door het snijgereedschap.

- Vóór elk transport en elke opslag het apparaat uitschakelen en wachten tot het snijgereedschap stilstaat.
- Verwijder de bedieningssteel vóór transport of opslag.
- Monteer de beschermende afdekking altijd vóór transport en opslag.

Transport

- ➔ Beveilig het apparaat voldoende tegen onbedoeld wegglijden, als u het op of in een voertuig transporteert.

Opslag

- Uw machine na elk seizoen grondig reinigen.
- Het apparaat altijd opslaan op een droge en veilige locatie, die ontoegankelijk is voor kinderen.
- De bedieningssteel en de grasschaar gescheiden van elkaar opslaan.
- De bedieningssteel op een koele en droge locatie opslaan. Aanbevolen opslagtemperatuur ca. 0 - 23 °C.

- Houd de grasschaar en vooral de kunststofonderdelen hiervan, uit de buurt houden van remvloeistoffen, benzine, aardoliehoudende producten, kruipolie, etc. Ze bevatten chemische stoffen, die de kunststofonderdelen van de grasschaar kunnen beschadigen, aantasten of vernielen.
- Meststoffen en andere tuinchemicaliën bevatten stoffen, die sterke corrosie kunnen veroorzaken bij de metalen onderdelen van de grasscharen. Uw grasschaar daarom niet in de buurt van deze stoffen opslaan.

Verhelpen van storingen

⚠ WAARSCHUWING!



Letselgevaar of materiële schade

- Bezoek bij twijfel altijd een gespecialiseerde werkplaats.
- Vóór elke controle of vóór werkzaamheden, het apparaat de motor uitschakelen en de bedieningssteel verwijderen.

Probleem	Mogelijke oorzaak	Oplossing
Het apparaat schakelt uit.	De accu is te heet.	Laat de accu afkoelen.
	De accu is ontladen.	De accu opladen.
	De temperatuur van het apparaat (elektronica) is te hoog.	Laat het apparaat afkoelen en reinig evt. de ventilatiesleuven
	Overstroomactivatie	Ga bij herhaald optreden naar een gespecialiseerde werkplaats.
Het apparaat kan niet worden ingeschakeld.	De accu is ontladen.	De accu opladen.
	Overstroomactivatie	Ga bij herhaald optreden naar een gespecialiseerde werkplaats.
	Temperatuur van de accu te hoog of te laag.	Laat de accu afkoelen, resp. opwarmen.
	De accu is defect.	Laat de accu in de bedieningssteel door een gespecialiseerde werkplaats controleren.
Het snijmes wordt heet.	Het snijmes is stomp.	Ga naar een gespecialiseerde werkplaats.
	Te veel wrijving vanwege ontbrekende smering.	Het snijmes oliën.
Onrustig lopen, sterk trillen van de grasschaar.	Het snijmes is beschadigd.	Ga naar een gespecialiseerde werkplaats.
	De bevestiging van het snijmes is losgeraakt.	Ga naar een gespecialiseerde werkplaats.

Garantie

In elk land gelden de door ons bedrijf of door de importeur opgegeven garantiebepalingen. Storingen aan uw apparaat verhelpen wij kosteloos in het kader van de garantie, als een materiaal- of productiefout hiervan de oorzaak is. Neem voor garantie contact op met uw verkoper of de dichtstbijzijnde vestiging.

EG-conformiteitsverklaring



Meer informatie over het apparaat vindt u in de apart bijgevoegde EG-conformiteitsverklaring, die een bestanddeel van de gebruikshandleiding is.

Milieuvriendelijke verwijdering

Elektrische gereedschappen, toebehoren en verpakkingen moeten milieuvriendelijk worden gerecycled.



Accu's/batterijen:

Accu's niet weggooien in het huishoudelijk afval, in het vuur of in het water. Accu's moeten worden ingezameld, gerecycled of op een milieuvriendelijke wijze worden afgevoerd.

Elektrisch gereedschap (zonder accu's/ batterijen):

Het elektrische gereedschap niet via het huishoudelijk afval afvoeren! Het voor het verwijderen inleveren bij een geschikt inzamelpunt.