



Loopo S150 / S300

DK



Din sikkerhed er vigtig for os -

Læs venligst denne manual grundigt igennem med fokus på alle sikkerhedsadvarsler og vær ekstra opmærksom på at holde både børn og kæledyr væk fra plænen når Robotplæneklipper er i drift.

Sikkerhed først 2

Installation 13

Hurtig reference 33

Sikkerhed først

VIGTIGT!

LÆSES GRUNDIGT INDEN ANVENDELSE

OPBEVARES TIL SENERE REFERENCE

- ① **Advarselmærkaternes betydning**
- ② **Sikkerhedsadvarsler og -forholdsregler**
- ③ **Sikkerhedsfunktioner**



Tillad ikke, at børn anvender eller betjener plæneklipperen. Børn skal være under opsyn hele tiden.

1 Advarselmærkaternes betydning

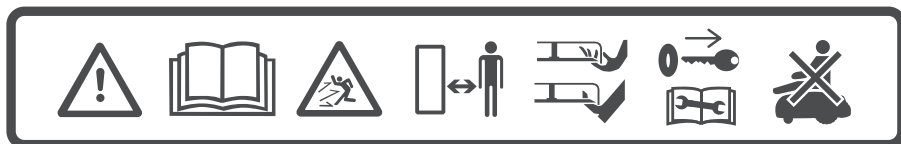

1 2 3 4 5 6 7

1. Dette er et farligt maskinværktøj. Vær forsigtig under anvendelsen og følg alle sikkerhedsinstruktioner og -advarsler.
2. Læs sikkerhedsvejledningen grundigt inden du betjener din plæneklipper.
3. Vær opmærksom på, at objekter kan kastes ud fra maskinen under driften.
4. Hold behørig sikkerhedsafstand fra plæneklipperen, når du anvender den. Hold personer, særligt børn, dyr og tilskuere væk fra området hvor plæneklipperen er i drift.
5. FORSIGTIG – Rør ikke ved den roterende klinge. Hold hænder og fødder væk, og forsøg ikke at løfte plæneklipperen fra jorden.
6. Fjern deaktiveringsenheden, inden der arbejdes på den eller plæneklipperen løftes (se afsnit 3.b).
7. Forsøg ikke at lade dig transportere på plæneklipperen.



Bortskaf ikke plæneklipperen eller nogle af dens dele som usorteret, husholdningsaffald. Det skal indsamles separat.



Dette produkt er i overensstemmelse med de gældende EU-direktiver.



Dette symbol indikerer, at strømforsyningen er dobbeltisoleret.

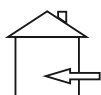

Dette symbol indikerer, at produktet kun er designet til anvendelse indendørs.

2

Sikkerhedsadvarsler og -forholdsregler

A. Inden du starter

1. Læs denne sikkerhedsvejledning grundigt, før du anvender plæneklipperen, for at blive bekendt med styringen af den og om behørig anvendelse.
2. Lad aldrig børn, personer med nedsat fysisk, sensoriske eller mentale evner eller manglende erfaring og viden eller folk der ikke kender disse anvisninger anvende maskinen. Lokale bestemmelser kan begrænse alderen af operatøren.
3. Du er selv ansvarlig for ulykker eller skade på andre personer eller deres ejendom.
4. Det er dit ansvar at informere dine naboer om risici, og at det er forbudt at betræde din græsplæne, mens plæneklipperen kører.
5. Hvis din græsplæne er åben mod gaden og/eller mod dine naboer, skal du være til stede under plæneklipperens drift for at forhindre andre i at få adgang til din græsplæne. Alternativt skal du beskytte/indhegne din græsplæne, så andre ikke vil være i stand til at få adgang til plæneklipperen under drift.

B. Forberedelse

1. Sørg for at perimeterwiren er tilsluttet korrekt efter vejledningen.
2. Efterse jævnlgt området hvor plæneklipperen anvendes og fjern sten, grene, kabler og andre fremmede objekter.
3. Foretag jævnlgt visuelt eftersyn for at kontrollere, at klingene ikke er slidt eller beskadiget. Udskift en slidt eller beskadiget klinge (Varenr. MRK9100A/MRK9100W). Sluk for plæneklipperen inden eftersyn eller ved udskiftning af klingene.

C. Funktion

VIGTIG SIKKERHEDSADVARSEL!

Efterlad ikke plæneklipperen uden opsyn, hvis mennesker (især børn) eller kæledyr er i nærheden af maskinen. Klip aldrig plænen, hvis der er mennesker (især børn) eller kæledyr i nærheden.



1. Anvend ikke plæneklipperen, hvis sikkerhedsfunktioner eller dele af maskinen er slidt, beskadiget eller ude af funktion.
2. Hold hænder og fødder væk fra knive og andre bevægelige dele.
3. Sluk altid for plæneklipperen, inden den løftes eller hvis det planlægges at udføre en justering.
4. Løft eller bær aldrig plæneklipperen, mens motorerne kører.
5. Rør ikke ved klingene, før den er stoppet med at rotere helt.
6. Anvend ikke plæneklipperen til noget andet formål end at klippe plænen.
7. Sørg for, at alle afskærmninger, sikkerhedsenheder og sensorer sidder, som de skal. Reparér eller udskift beskadigede dele, herunder også mærkater.
8. Indstil ugeprogrammet til tider, hvor der ikke er personer på græsplænen.
9. Tilslut ikke et beskadiget strømkabel til stikkontakten eller berør en beskadiget ledning, før den er koblet fra stikkontakten, da det kan føre til kontakt med strømførende dele.
10. Hold forlængerledningen væk fra klingene for at forhindre at plæneklipperen ødelægger den. Et beskadiget strømkabel kan føre til kontakt med strømførende dele.
11. Hvis strømkablet bliver beskadiget eller viklet ind under anvendelse, fjern det fra strømforsyningen ved at trække stikket ud af stikkontakten.
12. I tilfælde af ulykke eller nedbrud, mens plæneklipperen er i drift, skal du straks trykke på den røde STOP-knap.

D. Transport

1. Inden for arbejdsområdet:
2. Tryk på STOP-knappen for at stoppe plæneklipperen.
3. Sluk for plæneklipperen og bær den i løftehåndtagene, som vist på billedet til højre.

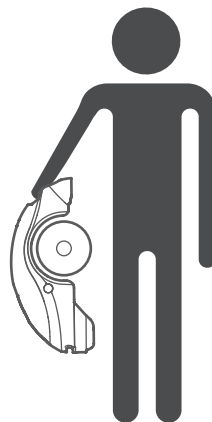

Over større afstande:

Sørg for den er slukket, når plæneklipperen transporteres over lange distancer.



VIGTIGT! Det anbefales at opbevare den originale emballage til transportformål.

E. Anvendelse af fjernbetjening (manuel klipning)

1. Klip kun i dagslys eller i godt kunstigt lys og undgå anvendelse på vådt græs.
2. Anvend ikke plæneklipperen, når du går på bare fødder eller i åbne sandaler. Bær altid kraftigt fodtøj og lange bukser; sørg altid for godt fodfæste på skrån timer.
3. Vær yderst forsigtig, når du vender plæneklipperens retning mod dig.
4. Tænd altid motoren i henhold til vejledningen, og stå ikke tæt på kling en.
5. Klip ikke græs manuelt på en skrån timer større end 15 grader eller, hvor godt fodfæste ikke er muligt.

F. Batterier

1. Batteripakken må ikke åbnes eller beskadiges.
2. Batteriet indeholder elektrolytter. I tilfælde af en elektrolytlækage fra batteripakken, følges disse sikkerhedsanvisninger:
 - Kontakt med hud: Afvask straks kontaktområderne med vand og sæbe.
 - Øjenkontakt: Skyld straks øjet med rigeligt rent vand i mindst 15 minutter uden at gubbe.
 - Søg lægebehandling.
3. Sørg for, at batteriet er opladet ved hjælp af den rigtige oplader, der anbefales af producenten. Forkert anvendelse kan give elektrisk stød, forårsage overophedning og ætsende lækage fra batteriet.

G. Vedligeholdelse og specielle instruktioner

1. Sluk altid plæneklipperen og fjern deaktiveringsenheden før der fjernes en blokering/tjekkes/rengøres/arbejdes med den, eller ved inspektion af maskinen for skader efter at have ramt et fremmedlegeme. Forsøg aldrig på at servicere eller indstille maskinen, mens den arbejder.
2. Hvis der opstår unormale vibrationer, skal du stoppe maskinen, slukke for den, og visuelt tjekke, om der er sket skade på klingens slidte eller beskadigede klinge (Varenr. MRK9100A/MRK9100W) for at bevare balancen. Hvis vibrationerne fortsætter, skal du kontakte serviceværkstedet.
3. Brug kraftige handsker, når du tjekker eller reparerer klingens.
4. Udfør ikke vedligeholdelse, når du går på bare fødder eller i åbne sandaler. Vær altid iført passende arbejdssko og lange bukser.
5. Udskift slidte eller beskadigede dele for at bevare et passende sikkerhedsniveau.
6. Anvend kun originalt udstyr og tilbehør. Det er forbudt at ændre plæneklipperens originale konstruktion. Alle modifikationer sker på dit eget ansvar.
7. Sørg for, at der kun anvendes den korrekte type klinge ved udskiftning (Varenr. MRK9100A/MRK9100W).
8. Vedligeholdelse/servicering/rengøring af plæneklipperen bør ske i overensstemmelse med producentens instruktioner.
9. Sørg for, at alle møtrikker, bolte og skruer er strammet for at være sikker på at maskinen er forsvarlig at anvende.



ADVARSEL !

Ved risiko for uvejr, skal du fjerne perimeterwiren fra ladestationen og trække 230V/120V el-stikket ud af stikkontakten.

H. Ophør af maskinens levetid

1. Plæneklipperen og dens tilbehør skal bortskaffes separat når disse er udtjent for at undgå, at elektrisk eller elektronisk affald ender op på affaldsdepoter og for at beskytte og forbedre miljøet.
2. Bortskaf ikke plæneklipperen eller nogle af dens dele (herunder strømforsyningen og ladestationen) som usorteret, husholdningsaffald – det skal indsamles separat.
3. Spørg din lokale forhandler om tilgængeligheden af genbrugs- og indsamlingssteder.
4. Kom ikke batteriet på åben ild og bortskaf ikke brugte batterier sammen med husholdningsaffaldet.
5. Batteriet skal indsamles, genbruges eller bortskaffes på en miljømæssig korrekt måde.

3 Sikkerhedsfunktioner



ADVARSEL !

Din plæneklipper er udstyret med en lang række indbyggede sikkerhedsfunktioner. Men plæneklipperen er en farlig enhed med en skarp klinge, der kan forårsage store skader på alle, der kommer i kontakt med den. Derfor er det absolut forbudt at være på plænen, mens plæneklipperen arbejder. Alternativt, stands plæneklipperens drift, når personer (især børn) eller husdyr er eller leger på græsplænen.

A. Børnesikring

Børnesikringen forhindrer utilsigtet anvendelse af plæneklipperen ved tryk på knapperne. Kun et tryk på de to knapper i den rigtige rækkefølge, vil starte driften. Det er derfor påkrævet, at aktivere børnesikringsfunktionen, hvis børn under 6 år kan komme i kontakt med plæneklipperen.

B. Deaktiveringsenhed

Udtagning af deaktiveringsenheden vil forhindre enhver i at betjene plæneklipperen. Det anbefales kraftigt, at fjerne deaktiveringsenheden for at forhindre, at den betjenes af børn eller personer, der ikke er bekendt med plæneklipperen eller ikke er tilladt at anvende den.

C. Løftesensor

Hvis plæneklipperen løftes fra jorden mens klingen er i drift, vil klingen stoppe med at rotere med det samme.

D. Hældningsnsor

Hvis plæneklipperen vippes op til en vertikal position, vil klingens stoppe øjeblikkeligt.

E. Forhindringssensor

Din plæneklipper registrerer forstyrrende forhindringer på sin vej under driften. Når plæneklipperen rammer en forhindring, vil klingens øjeblikkeligt stoppe med at rotere, og plæneklipperen stopper med at køre i den retning og vil bakke væk fra forhindringen.

F. Nødstopknap

Tryk på STOP-knappen, på ethvert tidspunkt under anvendelse, vil øjeblikkeligt stoppe plæneklipperen og rotation af klingens.

G. KØR/TÆND-SLUK-knap

KØR/TÆND-SLUK-knappen gør det muligt, at slukke helt for din plæneklipper. Slukning af plæneklipperen vil forhindre den i at udføre enhver drift. Det er påkrævet, at slukke helt for plæneklipperen før den løftes og før enhver vedligeholdelse udføres.

H. Ladestation og perimeterwire

Plæneklipperen kan ikke anvendes uden en perimeterwire, der er installeret og aktiveret igennem ladestationen. I tilfælde af, at signalet til perimeterwiren slukkes, ophører plæneklipperen med at arbejde.

I. Tyverisikring (Gælder ikke for modeller til plæner under 200 m²)

Tyverisikringsfunktionen vil forhindre alle i at anvende eller styre plæneklipperen, medmindre de låser den op ved at forbinde den med en registreret mobilenhed.

**Lad os starte.
Glæder mig til
at klippe din
græsplæne.**



Installation

Tillykke med dit køb af din nye plæneklipper!

Plæneklipperen bevæger sig tilfældigt inden for sit arbejdsområde, defineret af perimeterwiren. Denne form for tilfældig bevægelse giver den perfekte klipping og sikrer fuldstændig dækning af din græsplæne.

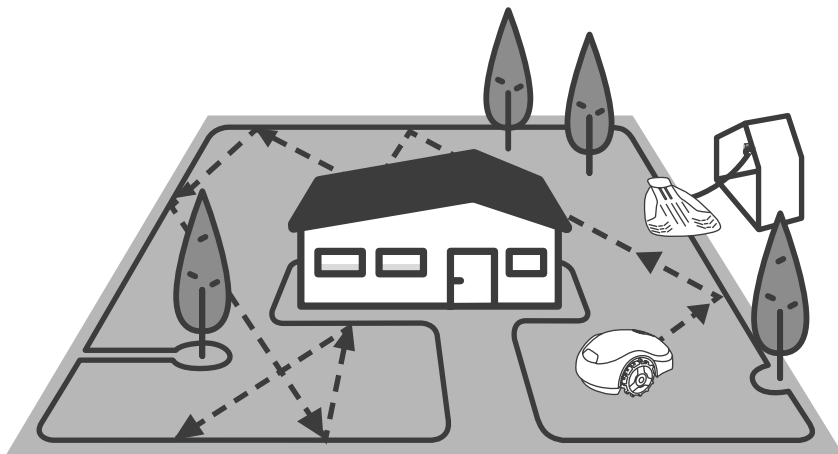

Ved afslutningen af hver klipperunde, vil din plæneklipper følge perimeterwiren og automatisk vende tilbage til ladestationen for opladning.

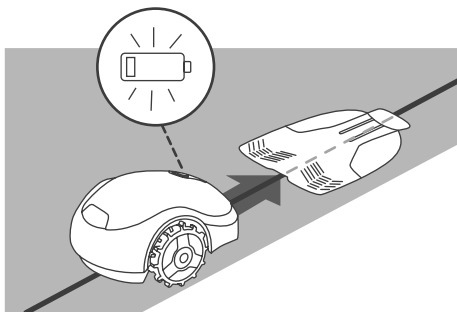

Efter en hurtig og enkel installation, vil du være klar til at nyde din fritid, mens din nye ven passer din græsplæne.

Så, hvor skal vi hen?

Korrekt installation af din plæneklipper sikrer det bedste resultat. Se nedenfor, hvad der skal til for at forberede den til at udføre et perfekt arbejde for dig.

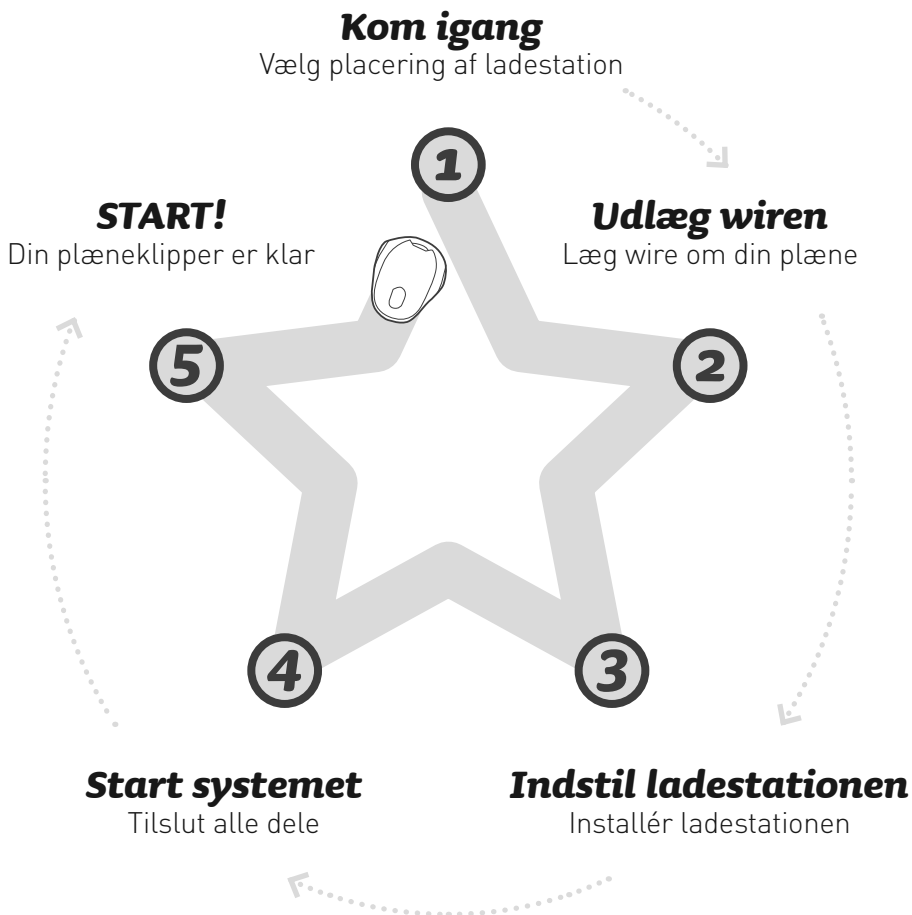

Dette er, hvad der følger med i kassen

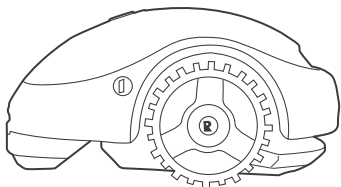

Produktet

Din nye robotplæneklipper

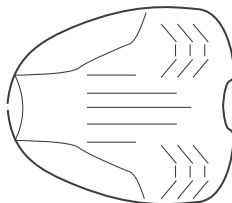

Ladestation

Det er her plæneklipperen oplades

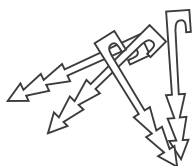

Wirepløkker*

Til at fastgøre wiren til jorden

(*) Leveres ikke med Pro-modeller

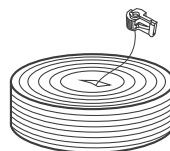

Perimeterwire med et wirestik*

Markerer arbejdsområdet for din plæneklipper

(*) Leveres ikke med Pro-modeller

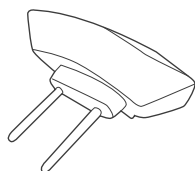

Ladestationshovede

Genererer signal til perimeterwiren

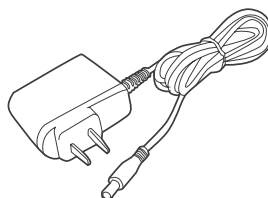

Strømforsyning

Med 10 m forlængerledning

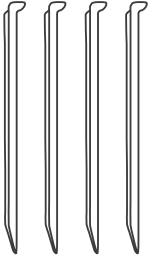

Spyd til ladestation (x4)

Anvendes til fastgørelse af ladestationen til jorden



Wiresamlere

For splejsning af perimeterwiren i tilfælde af en overlappning

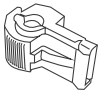

Wirestik

Anvendes ved tilslutning af perimeterwiren til ladestationen



Brugervejledning

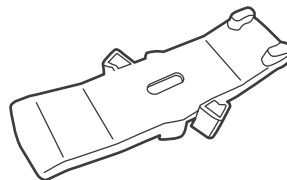

RoboLineal

Til at måle perimeterwires afstand fra kanten af græsplænen

Robotool

For klingeudskiftning og vedligeholdelse. **VIGTIGT! Gem dette værktøj til senere anvendelse.**

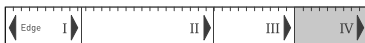

Klar! Lad os komme i gang...

1 Kom igang

Valg af placering af ladestationen

Ladestationen er der hvor din plæneklipper genoplader, og hvor perimeterwiren begynder og slutter.

Følg disse enkle retningslinjer til at finde en korrekt placering af din ladestation

Regel #1:

Maks. 10 meter væk fra strømudtaget

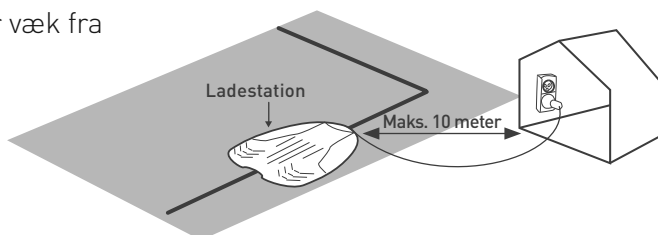

Regel #2:

Min. 1 meter lige wire inden ladestationen for at opnå en glidende docking lige wire inden og efter ladestationen for at opnå en glidende docking

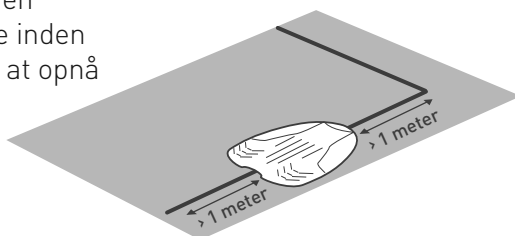

Regel #3:

Lige og fladt (op til +/- 5 % skråning)

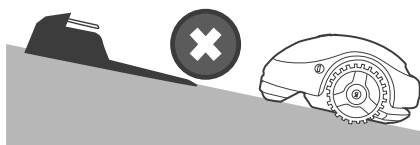

Regel #4:

Min. 1 meter
fra et sprinklerhoved for at undgå
skader på plæneklipperens
indvendige dele

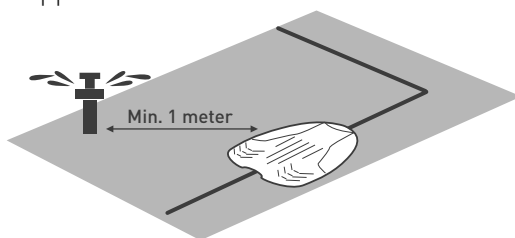

Vær opmærksom på, at
vende ladestationen den
rigtige vej i forhold til
plænekanten

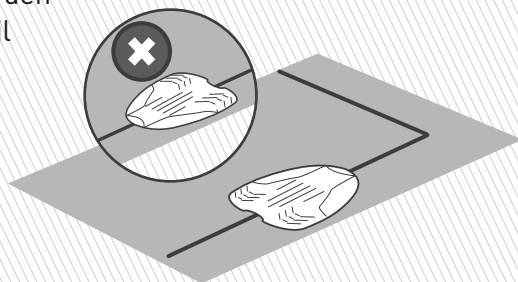

TIP

Ladestationen installeres i et senere trin, efter at
perimeterwiren er på plads.

**** Se yderligere installationsmuligheder i Appendiks A ****

2 Udlæg wiren

Udlæg perimeterwiren (virtuel grænse), som markerer arbejdsområdet for plæneklipperen.



TIPS

- Hold plæneklipperens kasse i nærheden.
- Klip græsset en sidste gang med den gamle plæneklipper, til en højde på maks. 6 cm, inden du starter med at udlægge wiren. Dette gør isætningen af pløkker lettere og sikrer, at plæneklipperen ikke klipper wiren over.



DETTE SKAL DU ANVENDE



Hammer



Kombinationstang



Skævbider

A. Lær wireafstanden at kende

Anvend RoboRuler til at bestemme den afstand, der skal holdes mellem perimeterwiren og plænekanten.

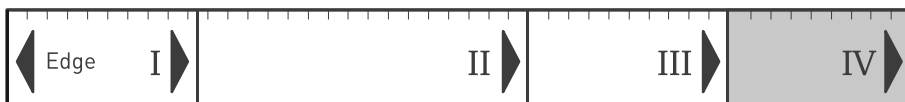

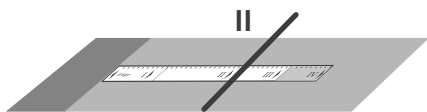

Hvis kanten er relativ flad, udlæg wiren i RoboLinealens afstand **II** fra kanten.

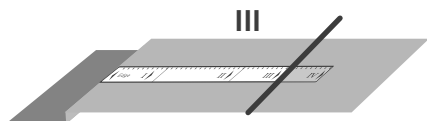

Når kanten er et skarpt fald, skal der anvendes afstand **III** på RoboLineal.

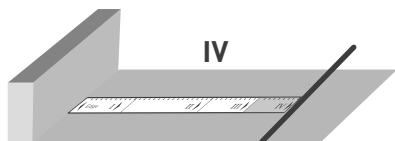

Når kanten er en væg, skal der anvendes afstand **IV** på RoboLineal.

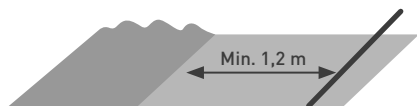

Afstanden skal være minimum 1,2 m, hvis plænenes kant grænser til vand.

B. Få en god start

- Træk ledningen mærket A ud fra perimeterwirespolen
- Lav en hale på ca. 20 cm

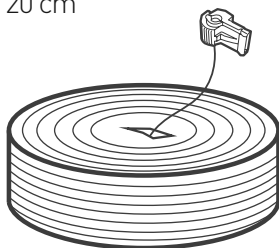

- Når denne hale er lavet, fastgøres den til jorden der hvor du har planlagt at installere ladestationen

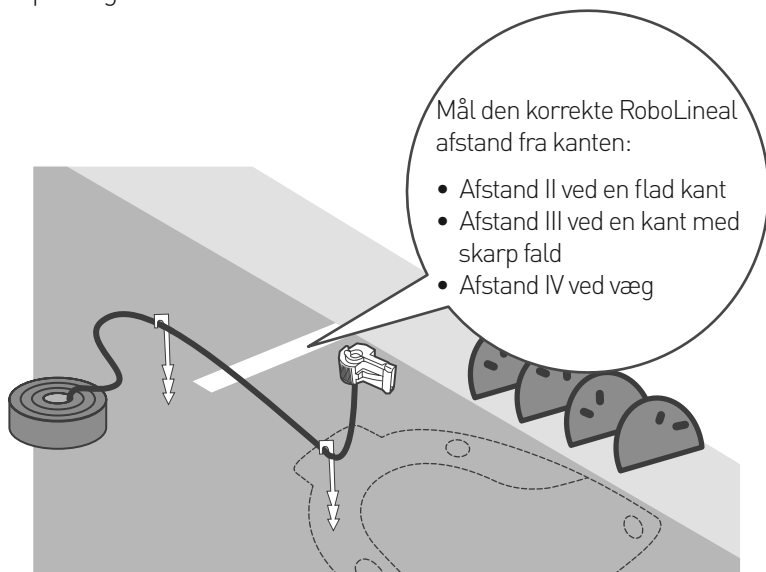



TIP

SKRÅNINGER

Skråninger langs kanten

For at sikre, at din plæneklipper ikke glider af plænen, specielt når græsset er vådt, skal perimeterwiren udelukke skråninger langs kanten af din plæne med en hældning på over 10 % - hvilket er 10 cm stigning pr. 1 m.

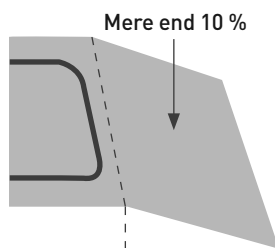
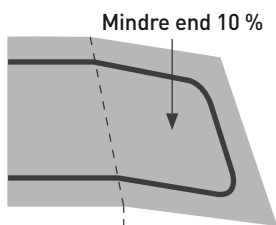

Skråninger inde på plænen

Din plæneklipper kan klippe områder inde på plænen med en hældning på op til 15 % (15 cm stigning pr. 1 m).

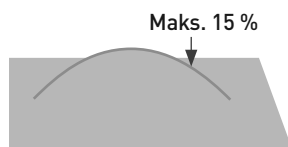

Godt gjort! Dette var det mest komplekse trin af wireinstallationen. Lad os fortsætte...

C. Fortsæt med at udlægge wiren



Start med at vikle wiren ud rundt om plænen med uret, startende ved ladestationens placering.

Udlæg perimeterwiren løst langs med omkredsen, mens du går langs plænenes kant.

- Perimeterwiren fastgøres til jorden med de pløkker der leveres med produktet.
 - Stram wiren mens pløkkerne bankes ned til deres endelige dybde i jorden.
 - Pas på ikke at beskadige kunstvandingsrør.
-
- Placér pløkker med en afstand på 50 – 75 cm.
 - Sæt ekstra pløkker på steder, hvor det er nødvendigt at holde wiren tæt til jorden for at undgå at beskadige den med plæneklipperen.

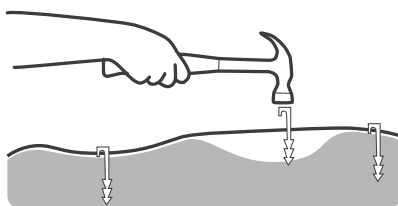
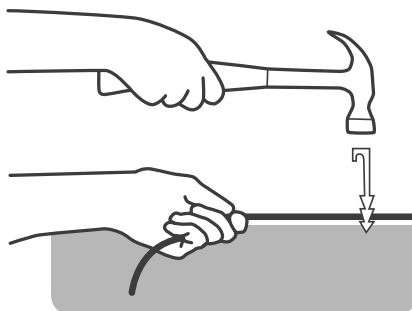

D. Beskyt genstande

Hårde genstande

Forhindringer, der er lodrette, relativt stive og mere end 15 cm høje såsom træer eller telefonpæle, behøver ikke afgrænsning med perimeterwire. Plæneklipperen vil ramme dem og dreje væk.

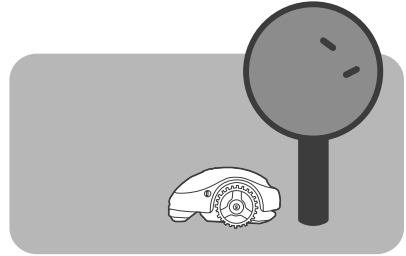

Bløde genstande

Genstande, såsom blomsterbede, damme eller små træer, skal beskyttes ved oprettelse af perimeter-øer.

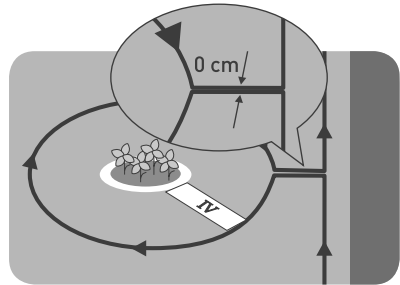

Udlæg perimeterwiren rundt om forhindringen i urets retning, ellers vil plæneklipperen køre ind i perimeter-øen eller slet ikke være i stand til at klippe området omkring det ordentligt.



E. Hvad hvis du har sekundære områder?

Hvis din græsplæne har yderligere områder som vist nedenfor, se Appendiks B.

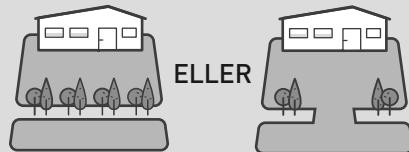

F. Afslut opsætningen af wire

- Før wiren tilbage til ladestationens placering, indtil de to ender på wiren møder hinanden.

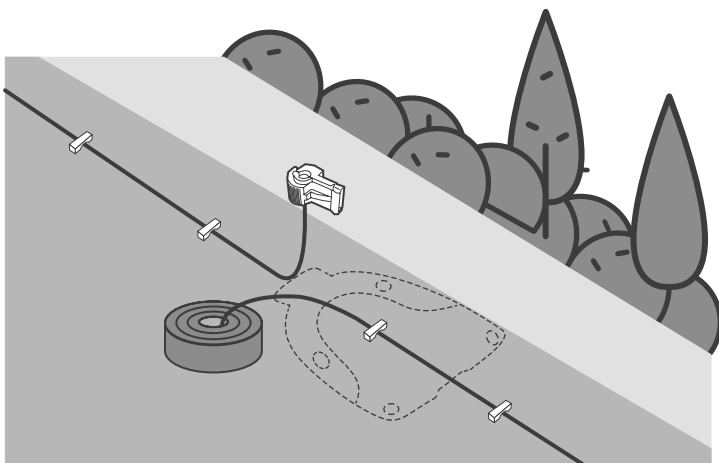

- Sæt den sidste pløk helt tæt ved den første

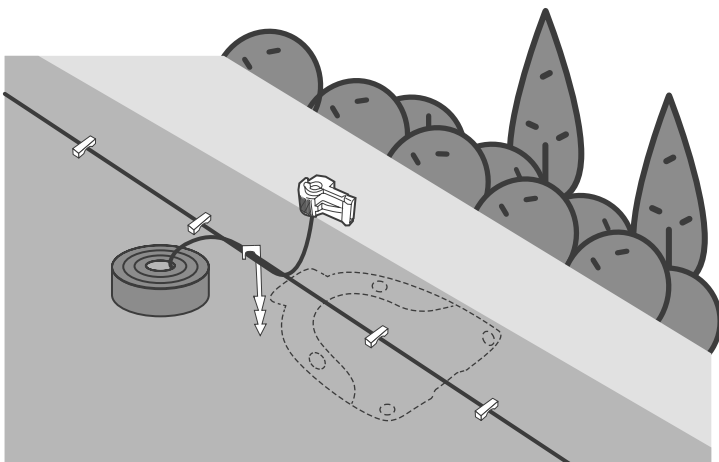

- Sæt en af de medleverede wirestik på den anden ende af wiren
- Anvend en tang til at klemme stikket og en skævbider til at klippe resten af wiren af
- Lav begge ender på wiren lige lange

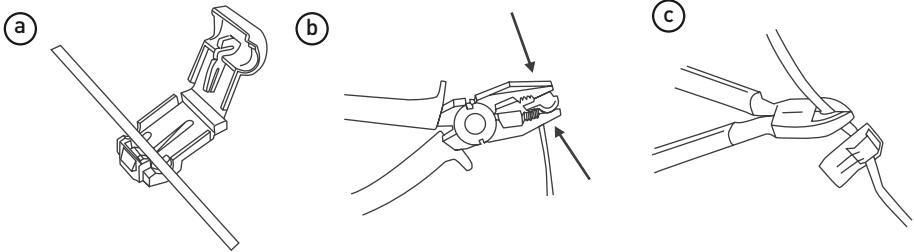

- Lad ikke wiren ligge i en bunke

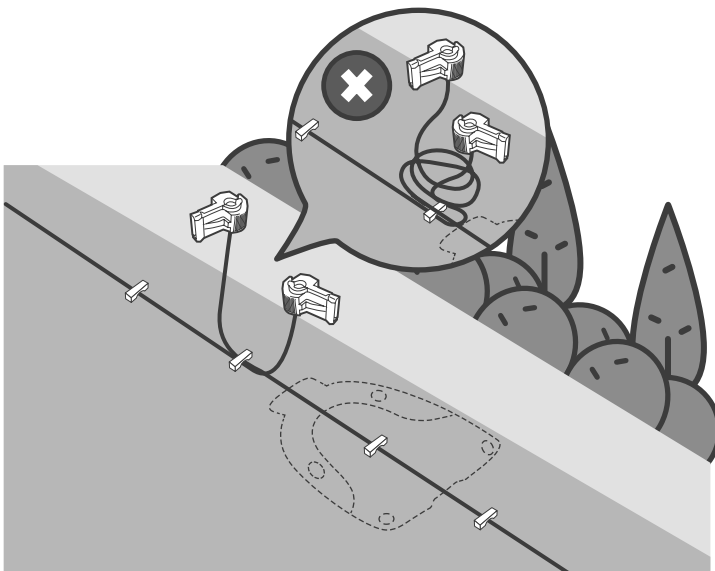

3 Indstil ladestationen

- Placér ladestationen på den planlagte placering
- Juster midten af ladestationen på perimeterwiren

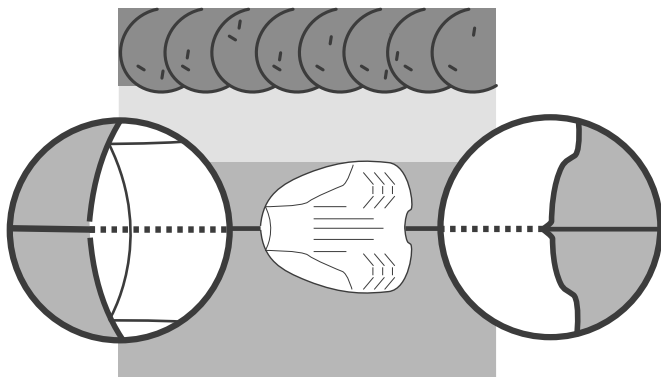

- Fastgør ladestationen til jorden med de 4 medfølgende metalspyd

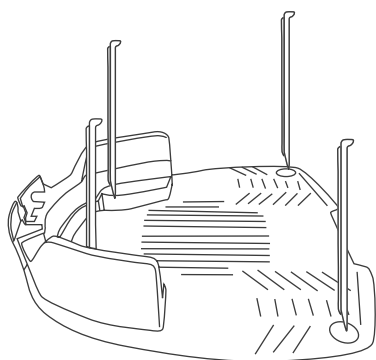

Pas på ikke at beskadige kunstvandingsrør, når spydene bankes ned.

4 Start systemet

1. Tilslut wirehalen mærket A til terminal A og den anden hale til terminal B på ladestationshovedet.
2. Tilslut også stikket fra strømforsyningen til ladestationshovedet.

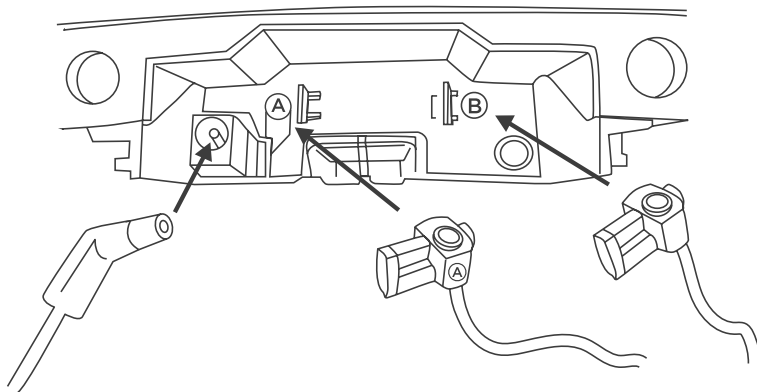

3. Bemærk markeringerne til placering af ladestationshovedet

Markeringer for placering af ladestationshovedet

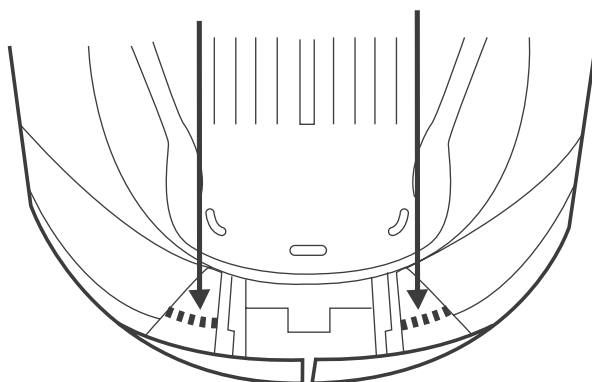

4. Placér hovedet på ladestationen og ret den ind efter markeringerne, som vist på billedet nedenfor.

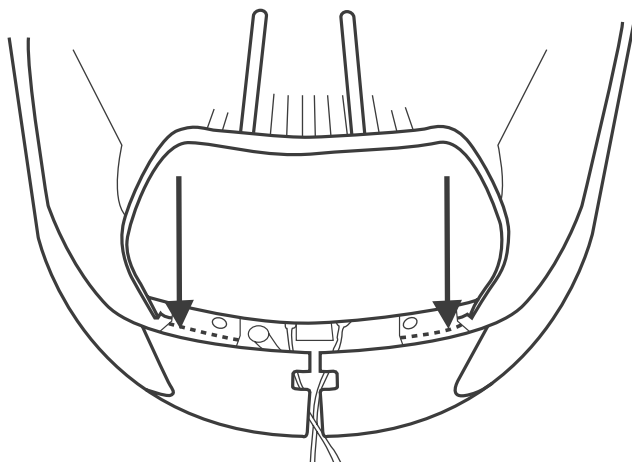

5. Skub hovedet hele vejen ind.
Vær opmærksom på gliderne og åbningen beregnet til at føre wirerne igennem.

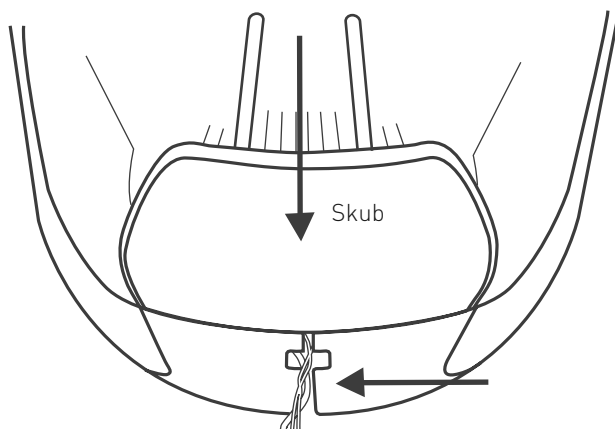



TIP

Hvis du af en eller anden grund har brug for at fjerne ladestationshovedet, kan du gøre det ved at løfte håndtaget (A) og skubbe det mod indersiden af ladestationen.

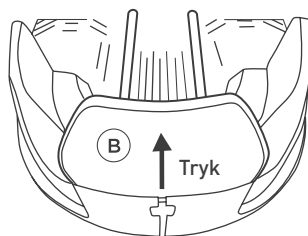
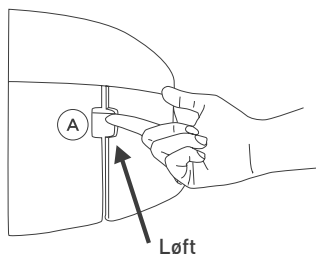

6. Tilslut strømforsyningen til en stikkontakt.

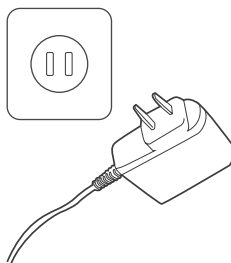

Før strømkablet uden for arbejdsområdet (for at forhindre plæneklipperen i at skade det) og fastgør det sikkert til jorden (så det ikke udgør en snublefare).

5 **START!**

- Placér din plæneklipper midt på din græsplæne
- Tryk på GO i 2 sekunder for at tænde den
- Tryk derefter én gang på STOP / 🏠 for at sende plæneklipperen tilbage til ladestationen.

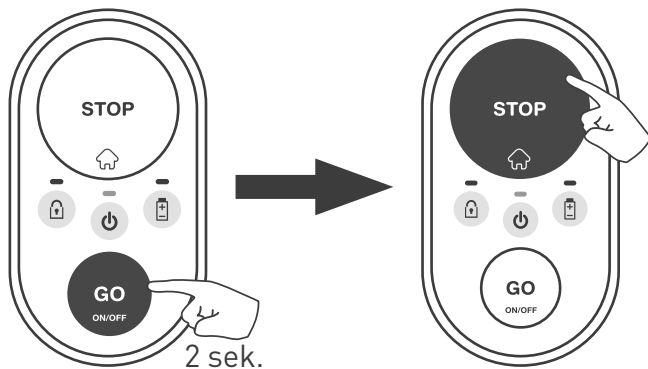

- Plæneklipperen vil begynde at køre mod kanten af plænen for at finde perimeterwiren. Når den er der, vil plæneklipperen følge wiren for at finde ladestationen og parkere der for opladning.

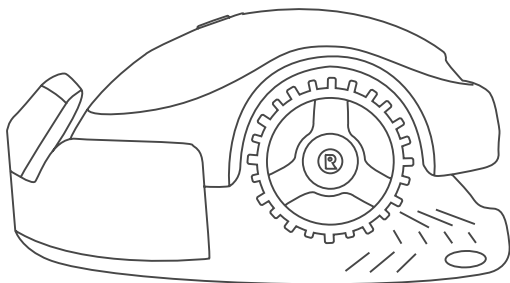

Betjening af din plæneklipper er superlet! Se afsnittet "Hurtig guide", for grundkommandoer og fejlsøgning.

Din plæneklipper er klar!

Godt gjort!

***Nu kan du slappe af og lade
din plæneklipper udføre
arbejdet.***

Hurtig reference

- ① *Kend din plæneklipper***
- ② *Enkeltknapsbetjening***
- ③ *Yderligere valgmuligheder med mobileapp***
- ④ *Vedligeholdelse af din plæneklipper***
- ⑤ *Fejlfinding***
- ⑥ *FAQs***

1

Kend din plæneklipper

For at få det optimale ud af din plæneklipper, bør du her sætte dig ind i dens dele og meddelelser. Betjeningen bliver nemmere, når du forstår, hvordan den "interagerer" og arbejder.

Fronten

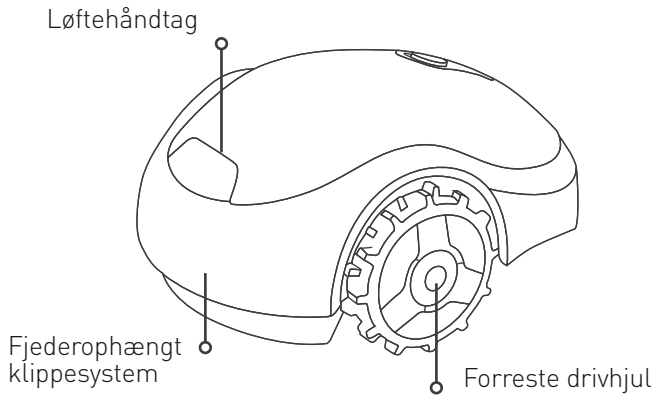

Bagsiden

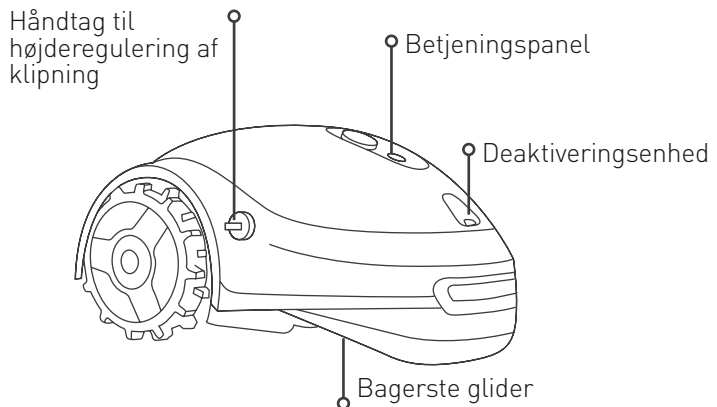

Visning nedefra

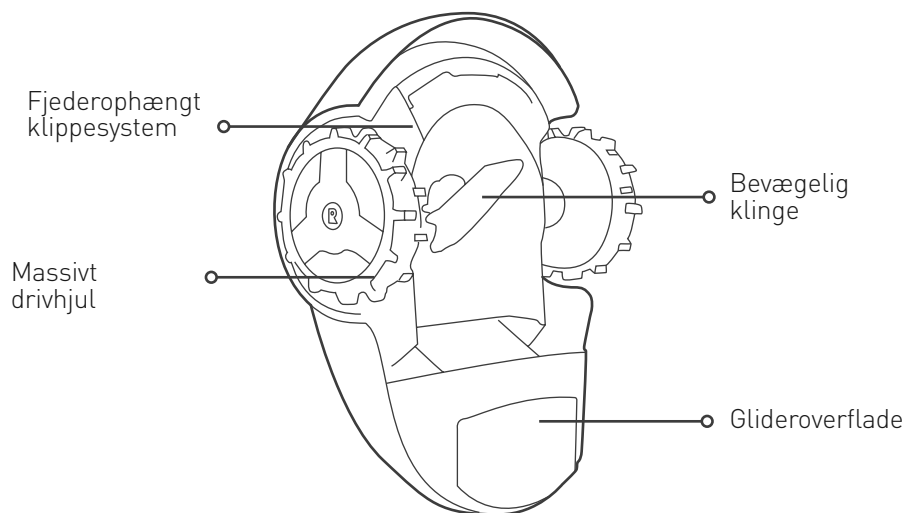

Betjeningspanel

Låseindikation:

Konstant orange:

børnesikring aktiv

Blinker orange:

tyverisikring aktiv

TÆND-SLUK indikation:

Konstant grøn: Plæneklipper er tændt / plæneklipper er i drift

Blinker grøn: Plæneklipper vender tilbage til ladestationen / plæneklipper kører til et udgangspunkt

Blinker hurtigt grønt (og bipper):

plæneklipper kører ud fra ladestationen

Blinker langsomt grønt:

plæneklipper sover

Blinker rød / konstant rød:

plæneklipperen har en fejl (se afsnittet med fejlsøgning)

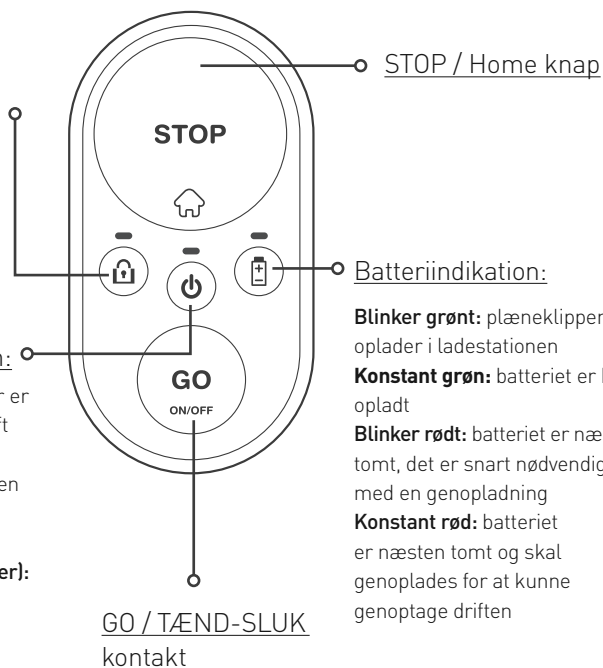

Ladestation

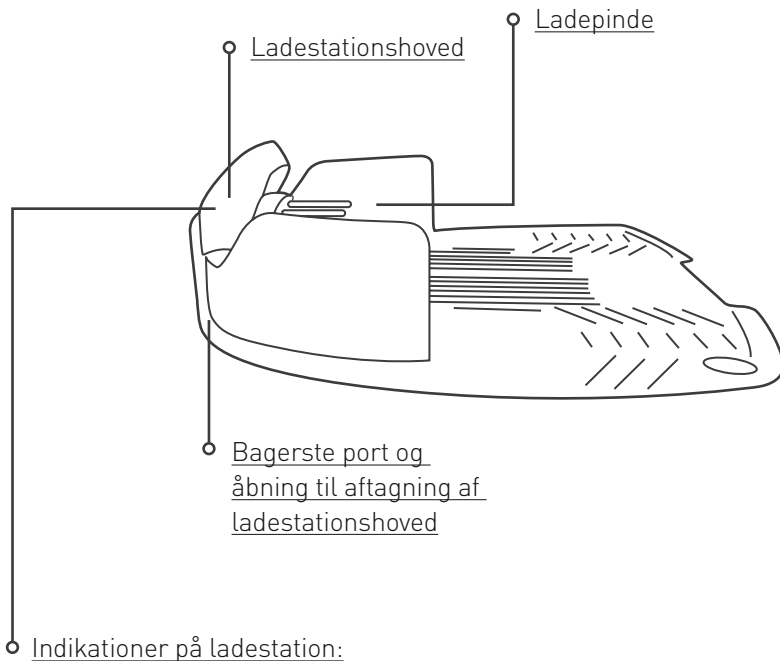

Konstant grønt: signal til perimeterwiren er OK; plæneklipper er inde i ladestationen

Blinker grønt: signal til perimeterwire er OK; plæneklipperen er udenfor ladestationen

Blinker hurtigt rødt: perimeterwiren er ødelagt eller frakoblet

Blinker langsomt rødt: dårlig forbindelse til perimeterwiren eller for lang wire

Konstant rødt: defekt strømforsyning

2 Enkeltknapsbetjening

Før du går i gang



VIGTIG SIKKERHEDSADVARSEL!

Efterlad ikke plæneklipperen uden opsyn, hvis mennesker (især børn) eller kæledyr er i nærheden af maskinen. Klip aldrig plænen, hvis der er mennesker (især børn) eller kæledyr i nærheden.

- Rens plænen for sten, nedfaldne grene og andre fremmedlegemer inden plæneklipperen anvendes.
- Indtil klippehøjden til det ønskede niveau. Det anbefales at indstille klippehøjden til det maksimale under den første klipning eller i starten af en sæson, og derefter gradvist at reducere det til det ønskede niveau.

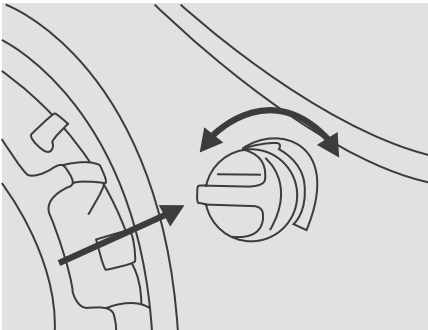

For at indstille klippehøjden, skub og drej på håndtaget til højdejustering i den ønskede retning:

- I betyder laveste klippehøjde (15 mm)
- III betyder højeste klippehøjde (45 mm)



TIP

- Din plæneklipper er designet til hyppig klipning i den ønskede højde
- Sørg for, at dit græs er klippet til en maks. højde på 60 mm inden første anvendelse

Start systemet op

For at starte din plæneklipper, tryk og hold GO-knappen inde i 2 sekunder, indtil TÆND/SLUK-indikatoren er tændt.

Hvis du skal slukke for plæneklipperen, tryk og hold GO-knappen inde i 2 sekunder, indtil TÆND/SLUK-indikatoren slukker.

Bemærk: Hvis tyverisikringen er aktiveret (gælder ikke for modeller til plæner under 200 m²), skal du låse din plæneklipper op via mobilapp inden du kan slukke den.



Aktivering af børnesikring

Børnesikringen forhindrer utilsigtet anvendelse af plæneklipperen af børn. Når børnesikringen er aktiveret, kræver plæneklipperen en speciel tastekombination for at starte en klipning eller køre tilbage til sin ladestation.

For at aktivere børnesikringen, tryk og hold GO + STOP-knappen inde samtidigt i 6 sekunder.

For at deaktivere børnesikringen, tryk og hold GO + STOP-knappen inde samtidigt i 6 sekunder.

Alternativt kan børnesikringen bekvemt aktiveres og deaktiveres via mobilapp (gælder ikke for modeller til plæner under 200 m²).

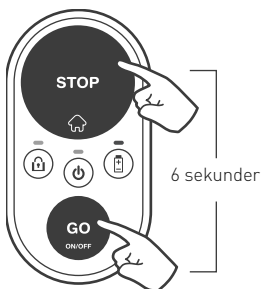

Start en klipning

Det er supernemt at starte en klipning!

Hvis du ønsker at starte en **almindelig plæneklipping** (op til 2 timers kontinuerlig klipning), er alt hvad du behøver at gøre at trykke på GO-knappen én gang.

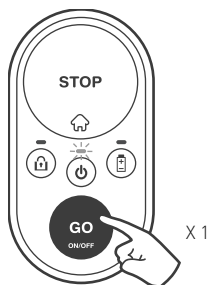

Hvis varigheden af den regelmæssige klipning er for lang til din græsplæne, kan du starte en kort klipning (på op til 60 minutter) ved at trykke to gange på GO-knappen.



Når børnesikringen er aktiveret, kræves der en speciel tastekombination af knapperne for at starte en klipning. Hold STOP-knappen nede og tryk på GO-knappen en gang for at låse børnesikringen op i 30 sekunder. Låseindikationen vil midlertidigt være slukket. Nu kan du starte en klipning, som beskrevet ovenfor. Så snart klipningen er startet, vil børnesikringen automatisk låses igen.

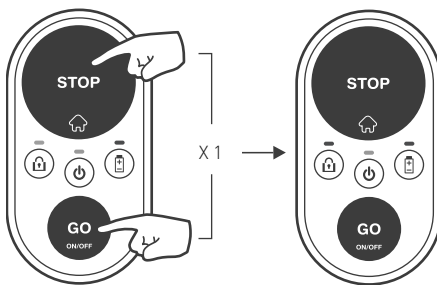

Stop en klipping

For at stoppe enhver aktuel drift, tryk på STOP / ☞-knappen.

Send plæneklipperen til dens ladestation

For at sende plæneklipperen til dens ladestation, tryk på STOP / ☞-knappen, når plæneklipperen er inde på plænen.

Hvis børnesikringen er aktiveret, se afsnittet "Start en klipping" ovenfor for en midlertidig oplåsning. Tryk derefter på STOP / ☞-knappen for at sende plæneklipperen til dens ladestation. Børnesikringen vil låse igen automatisk.

Automatisk opladning

Når en klipping er overstået, vender plæneklipperen automatisk tilbage til ladestationen til opladning for at være klar til den næste drift.

Hvor ofte skal græsplænen klippes?

Varigheden af klippingen afhænger af sæson og græsplænenes størrelse. Vi anbefaler følgende klippevarighed en gang om ugen i højsæsonen afhængigt af plænestørrelse.

Plænestørrelse	Anbefalet varighed af ugentlige klippinger
Op til 50 m ²	2 timer
50 - 100 m ²	4 timer
100-150 m ²	6 timer
150 - 200 m ²	9 timer (Gælder ikke for modeller til plæner under 200 m ²)



TIPS

For at opnå det bedste udseende af din græsplæne anbefaler vi, at fordele klippetider jævnt mellem så mange dage om ugen som muligt.

3

Yderligere valgmuligheder med mobileapp

(Gælder ikke for modeller til plæner under 200 m²)

Din plæneklipper har smart-tilslutning. Den leveres med en indbygget Bluetooth LE (Low Energy) enhed, der giver dig mulighed for at styre din plæneklipper fra din smartphone.

Vores gratis mobilapp giver dig mulighed for at opleve din plæneklipper på en helt anden måde!

Du kan downloade appen fra Google Play Store (Android) eller fra Apple AppStore (iOS).

Med appen kan du tilgå nye spændende funktioner på din lille, smarte robotplæneklipper:

- **Indstilling af automatisk klipningsskema**
- Aktivering af tyverisikring
- Definere yderligere udgangspunkter
- Fjernstyrning ved manuel klipping
- Fjerndiagnosticering fra serviceværkstedet

4

Vedligeholdelse af din plæneklipper

Periodisk vedligeholdelse



ADVARSEL

Risiko for alvorlig kvæstelse og skade!

Sluk altid for plæneklipperen, inden den løftes. Klingen er meget skarp. Den kan forårsage alvorlige snitsår eller flænger. Brug altid solide handsker, når du arbejder med eller omkring klingen. Anvend ALDRIG en beskadiget eller knækket klinge. Slib ALDRIG klingen manuelt.

En gang om måneden:

- Tjek undersiden af plæneklipperen. Rengør om nødvendigt. Skrab forsigtigt det opsamlende græs væk (ved hjælp af en lille pind eller lignende) fra undersiden af den bevægelige bundplade.
- Kontrollér perimeterwiren og tilføj pløkker hvis den er løs og ikke er fastgjort mod jorden. I tilfælde af sæsonskifte på plænen, sørg for at justere wiren tilsvarende.
- Kontrollér ladestationen, rengør den for mudder og snavs så en korrekt docking er mulig.

VIGTIGT!

Anvend ALDRIG en højtryksspuler til at rengøre plæneklipperen. Væske kan skade dele. Anvend kun en fugtig eller våd klud til at aftørre overfladen.



For at sikre korrekt vedligeholdelse af din plæneklipper, så den altid holdes i topform, anbefales det at få den eftersat hos et autoriseret værksted inden vinteropbevaring.

Anvendelse af deaktiveringsenheden

- Udtagning af deaktiveringsenheden vil forhindre enhver i at betjene din plæneklipper.
- Hvis deaktiveringsenheden er trukket ud, vil den aktuelle drift straks standses, låseindikationen vil blinke tre gange og LED-indikatoren for TÆND/SLUK slukker.
- Hvis der trykkes på en knap på plæneklipperens betjeningspanel, vil låseindikationen blinke tre gange for at angive, at deaktiveringsenheden mangler.
- Hvis tyverisikringen er aktiveret, vil den være aktiv selv hvis deaktiveringsenheden er fjernet.

Udskiftning af klingen

1. Sluk for plæneklipperen ved at trykke på GO-knappen i 2 sekunder.

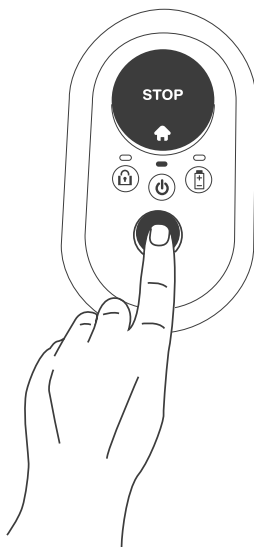

2. Fjern deaktiveringsenheden.

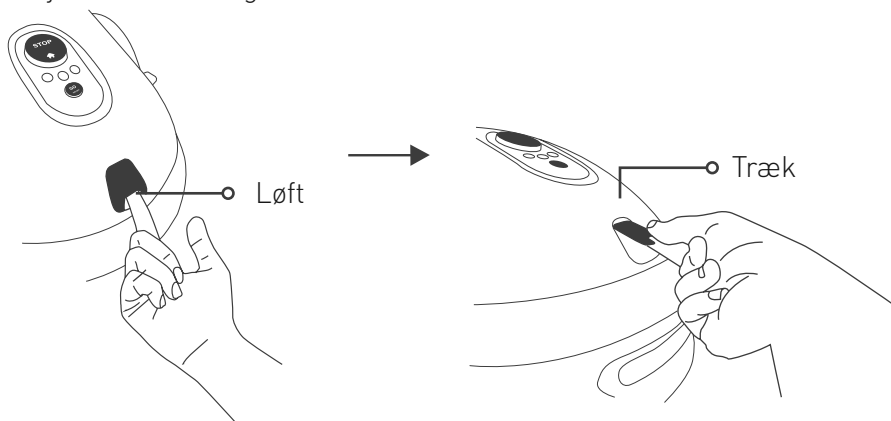

3. Benyt kraftige handsker og placér RoboTool over klingens, så det dækker hele klingens.

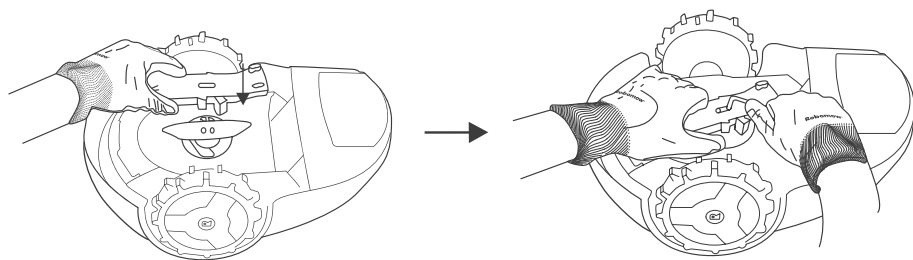

4. Anvend den medfølgende unbrakonøgle (leveres med en udskiftningsklinge) til at skrue skrueerne ud, mens du holder klingens fast med RoboTool.

5. Udskift klingens med en ny (Varenr. MRK9100A/MRK9100W).

6. Sørg for, at stramme begge skrue stramt.

Vinteropbevaring

Plæneklipperen

- Oplad plæneklipperen helt i ladestationen
- Sluk for den ved at trykke på GO-knappen i 2 sekunder.
- Opbevar den i indendørs tørre forhold ved temperaturer over 0°C.

Ladestation

- Vinteropbevaring er ikke påkrævet for en ladestation. Den kan blive på plænen i vinterperioden.
- Det anbefales at frakoble strømforsyningen fra stikkontakten under vinteropbevaringsperioden.

Vinterservice

- For at sikre korrekt vedligeholdelse af din plæneklipper, så den altid holdes i topform, anbefales det at få den eftersat hos et autoriseret værksted inden vinteropbevaring.
- Vinterservice inkluderer fx rengøring af plæneklipperens dele og dækkappen, kontrol for slidte dele (fx klinger, drivhjul og andre bevægelige dele) og udskiftning af dem ved behov, test af plæneklipperens funktioner og sikkerhedskomponenter, kontrol af batteriet og indlæsning af nyeste softwareversion, sandsynligvis med nye funktioner.

Udskiftning af batteri

1. Sørg for, at plæneklipperen ikke er i ladestationen.
2. Sluk for plæneklipperen, ved at trykke på GO-knappen i 2 sekunder.
3. Fjern deaktiveringsenheden.
4. Sørg for, at der kun anvendes det korrekte batteri ved udskiftning (Varenr. MRK9101A).
5. Advarsel! Anvend ikke et batteri, der ikke kan genoplades.
6. For retningen af batteriet med hensyn til polaritet og udskiftningsmetode, henvises der til instruktionerne, der følger med udskiftningsbatteriet eller til vores online Kundeservice.
7. For instruktioner, om hvordan et lækkende batteri skal håndteres, henvises der til afsnittet "Batterier" i de medleverede sikkerhedsanvisninger.
8. Miljøbeskyttelse:
 - a. Fjern batteriet fra apparatet inden det smides ud.
 - b. Batteriet skal bortskaffes på en sikker måde.
 - c. For yderligere bortskaffelsesanvisninger, se afsnittet "Produktets slutbrug" i de medfølgende sikkerhedsanvisninger.

5 Fejlfinding

Enkle fejlfindingstrin

Ved fejl vil Tænd/Sluk-indikatoren på plæneklipperen lyse rødt. Tryk på en vilkårlig knap for en valgfri lydangivelse af fejlen. Tabellen herunder vil henvise dig til den relevante forhåndsregel.

Antal bip	TÆND-SLUK indikation	Betydning	Korrigerende handling
•	Blinker rødt	Plæneklipper krydser udenfor / plæneklipper sidder fast / løftehandling registreret/ forkert wireforbindelse	<ul style="list-style-type: none"> • Kontrollér, at perimeterwiren ikke er for tæt på plænekanten og ikke er placeret på en skråning. • Anbring plæneklipperen tilbage på plænen eller væk fra denne specifikke placering og genoptag driften. • Kontrollér plænen for huller. Fyld op med jord og udjævn. • Ombyt wireforbindelser på ladestationshovedet
• •	Blinker rødt	Kontrollér klingens / overophedning af klippemotor	<ul style="list-style-type: none"> • Fjern deaktiveringsenheden og undersøg klingens fremmedlegemer eller snavs, der forhindrer den i at dreje rundt. • Sæt klippehøjden op.
• • •	Blinker rødt	Intet wiresignal / venter på signal / wiren er klippet over	<ul style="list-style-type: none"> • Bekræft at strømforsyningen er koblet til stikkontakten. • Kontrollér strømforsyningens og perimeterwires forbindelse til ladestationen. • Kontrollér indikationerne på ladestationen. Hvis wiren er klippet over, skal den repareres med de medfølgende wiresamlinger.

Antal bip	TÆND-SLUK indikation	Betydning	Korrigerende handling
••••	Blinker rødt	Kontrollér drivhjul / overophedning af drivmotor	<ul style="list-style-type: none"> • Tjek drivhjul og fjern græs og andre genstande.
Ingen.	Blinker rødt (to LED'er)	Ingen strømforsyning / opladningsproblemer	<ul style="list-style-type: none"> • Bekræft at strømforsyningen er koblet til stikkontakten. • Kontroller, at der er god forbindelse fra strømforsyningen til ladestationen. • Rengør opladningsstikbenene.
Ingen.	Konstant rød	Anden fejl	<ul style="list-style-type: none"> • Kontrollér mobilapp* eller ring efter service.

(*) Alle fejl og tilhørende korrigerende handlinger kommunikeres og er også beskrevet i app'en. Denne funktion er ikke tilgængelig på modeller, der er solgt i USA.

Specielle meddelelser

Indikation	Betydning
Periodiske biplyde + TÆND/SLUK LED lyser rødt	Plæneklipperen er blevet løftet eller sat på højkant.
Fejlmeldingslyden + batteriets LED-indikator blinker rødt to gange	Forsøg på klipning med lavt batteri. Batteriet skal oplades først.
Fejlmeldingslyden + låsefunktionens LED-indikator blinker to gange	Forsøg på klipning mens børnesikringen er aktiveret. Tryk på knapperne GO og STOP for at låse børnesikringen op midlertidigt. Tryk derefter på GO en eller to gange for at starte klipningen.
Fejlmeldingslyden + låsefunktionens LED-indikator blinker tre gange	Forsøg på klipning mens tyverisikringen er aktiveret. Lås først plæneklipperen op med en registreret mobilenhed.
TÆND/SLUK-indikatoren og batteri-indikatoren blinker rødt samtidigt, når GO-knappen trykkes ind	Batteriniveaueet er for lavt til at tænde plæneklipperen. Skal fortsat lade op.
Låsefunktionens LED-indikator blinker tre gange mens TÆND/SLUK LED er slukket	Deaktiveringsenheden er fjernet. Indsæt deaktiveringsenheden for at betjene plæneklipperen.

Genstart din plæneklipper

Hvis din plæneklipper af en eller anden grund skal genstartes, gøres dette blot ved at slukke og tænde den igen.

Gendan fabriksindstillingerne på plæneklipperen

Hvis det er nødvendigt at gendanne fabriksindstillingerne på plæneklipperen, kan du gøre det ved at trykke på knappen GO i mere end 10 sekunder (indtil du hører et langt bip, og alle LED-indikatorer begynder at blinke), mens plæneklipperen er slukket.

6 Ofte stillede spørgsmål (FAQ)

Plæneklipperen kan ikke docke ordentligt og rammer nogle gange ved siden af ladestationens kontakter.

Indgangen til ladestationen er ikke jævn. Fyld hullerne med jord for at udglatte plænen omkring ladestationen, så det er let at køre ind. Sørg for, at perimeterwiren er udlagt i henhold til installationsvejledningen. Sørg for, at ladestationen er anbragt på et relativt jævnt underlag.

Dårligt klipperesultat

Klingen kan være sløv. Fjern deaktiveringsenheden. Tag kraftige handsker på og undersøg klingen. Udskift efter behov. Undgå at klippe vådt græs. Den bedste klipping med plæneklipperen opnås, når græsset er tørt. Det anbefales, at undgå at klippe i de tidlige morgentimer.

Pletvis og ujævn klipping

Den indstillede klippetid er for kort. Øg den tid din plæneklipper kører på græsplænen. Opsæt yderligere startpunkter (Gælder ikke for modeller til plæner under 200 m²), for en mere ensformet dækning.

Plæneklipperen forlader ikke ladestationen i lang tid (Gælder ikke for modeller til plæner under 200 m²)

Tryk og hold den grå HOME-knap inde i 3 sekunder, mens plæneklipperen stadig er i ladestationen. Årsagen til manglende start vil blive vist.



Plæneklipperen kører på de forkerte tidspunkter (Gælder ikke for modeller til plæner under 200 m²)

Kontroller, at klokkeslættet på maskinen er korrekt. Plæneklipperens tid synkroniseres automatisk, når den forbindes med en mobilenhed.



Plæneklipperen kører ofte ind i faste plænekanter (f.eks. et hegn)

Flyt perimeterwiren til en afstand på 45 cm fra enhver fast kant (som et hegn).



Plæneklipperen larmer meget

Klingen kan være beskadiget eller ubalanceret. Sørg for at plænen er fri for grene, sten eller andre genstande, som kan beskadige klingen. Udskift klingen hvis nødvendigt.

Appendiks A

Yderligere installationsmuligheder

1. Intern hjørneinstallation.

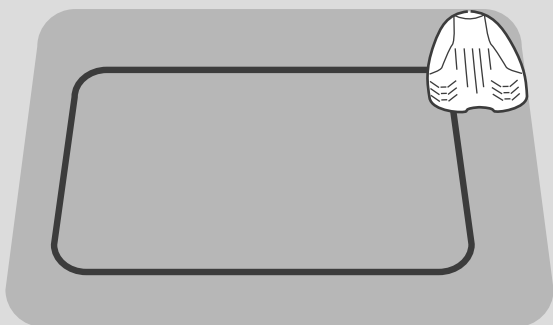

For yderligere information, se nærmere i din online Kundeservice.

2. Ekstern hjørneinstallation

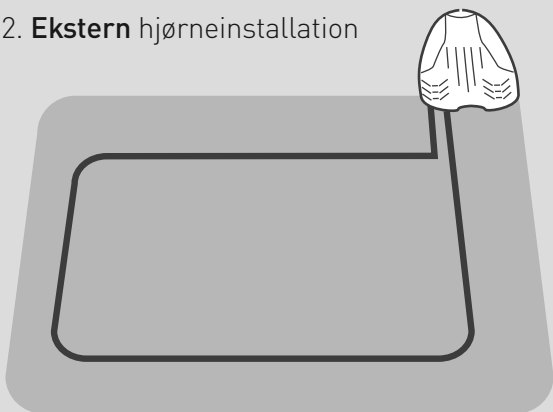

For yderligere information, se nærmere i din online Kundeservice.

Kræver opsætning af startpunkter via appen (gælder ikke for modeller til plæner under 200 m²)

Appendiks B

Adskilte sekundære områder

Tilstødende sekundære områder

Hvis din græsplæne har yderligere områder, der er forbundet med en passage og plæneklipperen er i stand til at køre igennem den, skal området oprettes som følger:

- Den mindste afstand mellem wirene i sådan en passage skal være 15 cm
- Den mindste totalbredde på sådan en passage skal være 57 cm

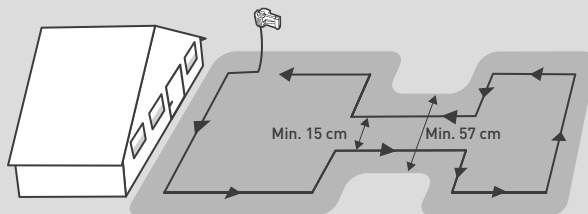

Adskilte sekundære områder

Hvis din græsplæne har områder, der er helt adskilt (ved et hegn, fortov, gangsti, mv.), så kan du udvide perimeterwiren til at dække sådanne sekundære områder, som vist på billedet nedenfor.

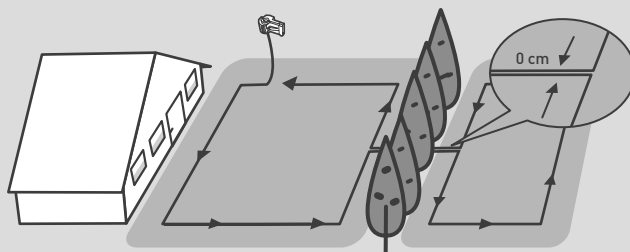

Appendiks C

Grundbetjening

Hvad skal der gøres	Hvordan gøres det
Tænd/Sluk	Hold  i 2 sekunder
Start normal klipning (op til 2 timer)	Tryk  én gang
Start kortvarig klipning (60 min.)	Tryk  to gange
Send plæneklipperen tilbage til ladestationen	Tryk  når inaktiv

Fælles indikationer:

Blinker grønt: Plæneklipper oplader i ladestationen.

Blinker rødt: Der er en fejl; se i afsnittet "Fejlsøgning" i denne vejledning eller tilslut mobilappen for yderligere information.

Blinker hurtigt rødt: Perimeterwiren er skåret over. Tjek forbindelsen på perimeterwiren til ladestationen. For yderligere hjælp til at finde et wirebrud, se nærmere i din online Kundeservice.

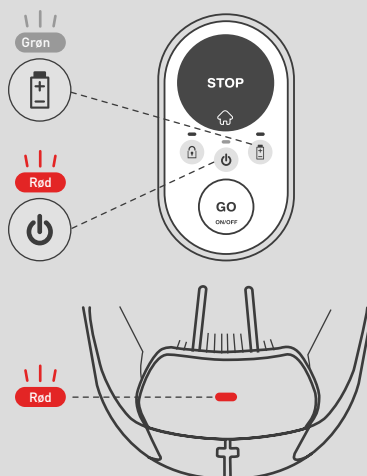

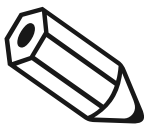

WOLF-Garten ist eine Marke der MTD Products Aktiengesellschaft
WOLF-Garten is a trademark of MTD Products Aktiengesellschaft

Industriestraße 23 • 66129 Saarbrücken • Germany
Fon/Phone +49 6805 79-202 • Fax +49 6805 79-442
www.WOLF-Garten.com • info@WOLF-Garten.com



www.WOLF-Garten.com