



Loopo S150 / S300

CZ



Vaše bezpečnost je pro nás důležitá -

Přečtěte si prosím pozorně tuto příručku se všemi bezpečnostními upozorněními a zejména zajistěte, aby během sečení nebyli na trávníku děti a zvířata.

Bezpečnost především ②

Instalace ⑬

Informativní příručka ③③

Bezpečnost především

DŮLEŽITÉ!

PŘED POUŽITÍM PEČLIVĚ PŘEČTĚTE

UCHOVEJTE PRO BUDOUCÍ POUŽITÍ

- ① ***Význam výstražných symbolů***
- ② ***Bezpečnostní výstrahy a opatření***
- ③ ***Bezpečnostní funkce***



Sekačku nesmí používat ani obsluhovat děti. Děti mějte vždy pod dohledem.

1 Význam výstražných symbolů

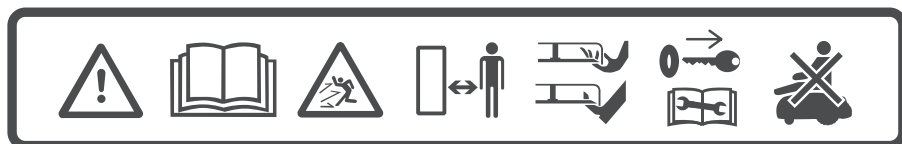

1 2 3 4 5 6 7

1. Jedná se o nebezpečný elektrický nástroj. Buďte opatrní a řiďte se veškerými bezpečnostními pokyny a výstrahami.
2. Před použitím sekačky si pečlivě přečtěte bezpečnostní pokyny.
3. Během činnosti hrozí nebezpečí zasažení odhozenými předměty.
4. Během provozu udržujte od sekačky dostatečnou bezpečnostní vzdálenost. Ostatní lidé, především děti, domácí zvířata a přihlížející osoby, by neměli vstupovat na plochu, na níž sekačka pracuje.
5. POZOR – nedotýkejte se rotujících nožů. Nohy a ruce udržujte v dostatečné bezpečnostní vzdálenosti od sekačky a nepokoušejte se sekačku zvedat ze země.
6. Před prací na sekačce nebo před jejím zvednutím vyjměte pojistku (viz odstavec 3.b).
7. Na sekačce se nevozte.



Sekačku ani její části nevyhazujte do netříděného komunálního odpadu. Je třeba ji zlikvidovat samostatně.



Tento výrobek odpovídá příslušným směrnici EU.



Tento symbol označuje, že je elektrický síťový přívod dvojitě izolován.

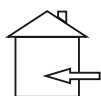

Tento symbol označuje, že je produkt navržen pouze pro použití v interiéru.

2

Bezpečnostní výstrahy a opatření

A. Než začnete

1. Než začnete sekačku obsluhovat, přečtěte si pečlivě tuto bezpečnostní příručku a seznamte se s ovládacími prvky a správným způsobem použití.
2. Nikdy nedovolte, aby sekačku obsluhovaly děti, osoby s omezenými smyslovými, fyzickými nebo duševními schopnostmi, osoby s nedostatkem zkušeností, popř. osoby, které se neseznámily s těmito pokyny. Věk obsluhující osoby může být také omezen místními předpisy.
3. Za škody způsobené jiným lidem nebo jejich majetku jste odpovědní vy.
4. Jste povinni informovat sousedy o rizicích a o tom, že je zakázáno vstupovat na váš trávník, pokud sekačka pracuje.
5. Je-li váš trávník sousedům přístupný a/nebo otevřený do ulice, musíte být během sečení přítomni, abyste ostatním zabránili na trávník vstupovat. Případně musíte svůj trávník oplotit/ochránit, aby ostatní neměli k sekačce během sečení přístup.

B. Příprava

1. Podle pokynů proveďte instalaci obvodového drátu.
2. Pravidelně kontrolujte plochu, v níž sekačka pracuje, a odstraňte z ní veškeré kameny, větvičky, šišky, dráty a jiné cizí předměty.
3. Pravidelně pohledem kontrolujte, zda není nůž opotřebovaný nebo poškozený. Opotřebovaný či poškozený nůž vyměňte (díl č. MRK9100A/MRK9100W). Při kontrole nebo výměně nože sekačku vypněte.

C. Provoz

DŮLEŽITÉ BEZPEČNOSTNÍ VAROVÁNÍ!

Nenechávejte sekačku pracovat bez dozoru, pokud víte, že jsou v okolí zvířata, děti nebo další osoby. Nikdy nesekejte, když jsou poblíž lidé (zejména děti) nebo zvířata.



1. Pokud dojde k poškození, opotřebení nebo nefunkčnosti některé části nebo bezpečnostního prvku sekačky, výrobek nepoužívejte.
2. Ruce a nohy udržujte mimo dosah sečného nože a dalších pohyblivých částí.
3. Před zvednutím sekačky nebo plánováním provádění úprav vždy sekačku vypněte.
4. Sekačku nikdy nezvedejte ani nepřenášejte, dokud motory stále běží.
5. Nedotýkejte se nožů, dokud se zcela nezastaví.
6. Sekačku nepoužívejte k ničemu jinému než k sekání trávníku.
7. Udržujte všechny kryty, ochranná a bezpečnostní zařízení a snímače na svém místě. Opravte nebo vyměňte všechny poškozené díly včetně bezpečnostních nálepek.
8. Týdenní program nastavte na dobu, kdy na trávníku nejsou žádní lidé.
9. Poškozený napájecí kabel nepřipojujte do zásuvky ani se poškozeného kabelu nedotýkejte, dokud nedojde k jeho odpojení, mohlo by dojít ke kontaktu s částmi pod napětím.
10. Prodlužovací kabel udržujte v bezpečné vzdálenosti od nožů, zabráníte tak jeho poškození sekačkou. Poškozený napájecí kabel může vést ke kontaktu s částmi pod napětím.
11. Pokud se napájecí kabel během používání poškodí nebo zamotá, odpojte ho ze sítě vytažením zástrčky.
12. Pokud během provozu sekačky dojde k nehodě nebo poruše, okamžitě stiskněte červené tlačítko STOP.

D. Přeprava

1. Po pracovní ploše:
2. Stiskem tlačítka STOP sekačku zastavte.
3. Sekačku vypněte a odneste ji pomocí přepravní rukojeti jako na obrázku napravo.

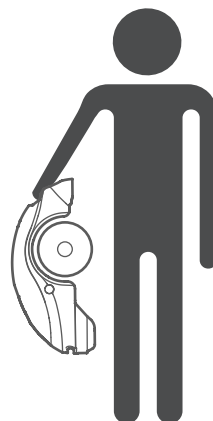

Na dlouhé vzdálenosti:

Při přepravě sekačky na dlouhé vzdálenosti ověřte, zda je vypnutá.



DŮLEŽITÉ! Doporučujeme ponechat si originální obal, kdyby bylo v budoucnu nutné sekačku přepravovat.

E. Použití dálkového ovládání (manuální sečení)

1. Sekejte pouze za denního světla nebo za dobrého umělého osvětlení a nepoužívejte sekačku na vlhké trávě.
2. Nepoužívejte sekačku, pokud jste bosí nebo máte na nohou otevřené sandály. Vždy noste pevnou obuv a dlouhé kalhoty. Na svahu dávejte pozor, abyste nespadli.
3. Při otáčení sekačky směrem k vám buďte vždy maximálně opatrní.
4. Motor vždy zapínejte podle pokynů a stůjte přitom v bezpečné vzdálenosti od nožů.
5. Nesekejte se sekačkou manuálně na svazích se sklonem větším než 15 stupňů nebo když nelze udržovat stabilní postoj.

F. Baterie

1. Neotevírejte ani nepoškozujte bateriovou jednotku.
2. Baterie obsahují elektrolyty. V případě úniku elektrolytu z baterie je nutné provést následující opatření:
 - Styk s pokožkou: zasažená místa okamžitě umyjte vodou a mýdlem.
 - Zasažení očí: vyplachujte oči dostatečným množstvím čisté vody po dobu nejméně 15 minut, oči si nemněte.
 - Vyhledejte lékařskou pomoc.
3. Ujistěte se, že baterii nabíjíte správnou nabíječkou, kterou doporučuje výrobce. Nesprávné použití může mít za následek zasažení elektrickým proudem, přehřátí nebo únik korozivní kapaliny z baterie.

G. Údržba a zvláštní pokyny

1. Před čištěním / kontrolou / odstraněním blokace / prací na sekačce nebo po zasažení neznámého tělesa sekačkou vždy sekačku vypněte a vyjměte blokovací zařízení. Nikdy se nepokoušejte provádět údržbu nebo seřizovat sekačku, pokud je v provozu.
2. V případě abnormálních vibrací zastavte sekačku, vypněte ji a zkontrolujte, jestli není poškozen nůž. Opotřebovaný či poškozený nůž vyměňte (díl č. MRK9100A/MRK9100W) z důvodu zachování vyvážení. Pokud vibrace pokračují, zavolejte na servisní centrum.
3. Při kontrole nebo údržbě nože používejte pevné rukavice.
4. Neprovádějte na sekačce údržbu, pokud jste bosí nebo máte na nohou otevřené sandály. Vždy noste vhodnou pracovní obuv a dlouhé kalhoty.
5. Z bezpečnostních důvodů vyměňte všechny opotřeбенé nebo poškozené díly.
6. Používejte pouze originální výbavu a příslušenství. Je zakázáno modifikovat původní design sekačky. Veškeré modifikace provádíte na vlastní riziko.
7. Vždy používejte pouze správné náhradní díly (díl č. MRK9100A/MRK9100W).
8. Údržbu, servis a čištění sekačky provádějte podle pokynů výrobce.
9. Pro zajištění bezpečného stavu přístroje udržujte veškeré matice a šrouby utažené.



VAROVÁNÍ!

Při nebezpečí zasažení bleskem odpojte obvodový drát od základní stanice a zástrčku napájecího zdroje 230V/120V ze zásuvky.

H. Konec životnosti výrobku

1. Sekačku a její příslušenství je třeba po skončení životnosti zlikvidovat odděleně, aby se zabránilo tomu, že odpadový elektrický a elektronický materiál skončí na skládce, a za účelem ochrany a zlepšení kvality životního prostředí.
2. Sekačku ani její části (včetně napájecího zdroje a základní stanice) nevyhazujte do netříděného komunálního odpadu – odveďte ji na sběrný dvůr k oddělené likvidaci.
3. Zeptejte se místního distributora/prodejce, jaké způsoby vrácení a sběru jsou k dispozici.
4. Baterie neodhazujte do ohně a použité baterie nedávejte do domovního odpadu.
5. Baterie se musí sbírat, recyklovat nebo likvidovat způsobem šetrným k životnímu prostředí.

3 **Bezpečnostní funkce**



VAROVÁNÍ!

Vaše sekačka je vybavena množstvím bezpečnostních funkcí. Představuje však nebezpečné zařízení s ostrými noži, které může způsobit vážné poranění kohokoliv, kdo s ní přijde do styku.

Proto je zakázáno pohybovat se po trávníku, na němž sekačka právě pracuje. Vždy zastavte provoz sekačky v případě, že budou na trávníku pobývat osoby (obzvláště děti) nebo zvířata.

A. Dětský zámek

Dětský zámek zabraňuje neúmyslnému spuštění sekačky náhodným stiskem jednoho z tlačítek. Sekačka se spustí pouze po stisknutí dvou tlačítek v určitém pořadí. Pokud mohou do styku se sekačkou přijít děti do 6 let, je nutné dětský zámek aktivovat.

B. Pojistka proti zablokování

Pojistka proti zablokování zabrání v případě odstranění komukoliv v ovládání sekačky. Výrazně doporučujeme vyjmout pojistku proti zablokování, zabráníte tak používání sekačky dětmi nebo osobami, které nejsou seznámeny s jejím používáním nebo jim používání není povoleno.

C. Senzor nadzvednutí

V případě nadzvednutí sekačky ze země v době, kdy nože pracují, se nože okamžitě zastaví.

D. Senzor náklonu

V případě náklonu sekačky směrem nahoru do vertikální polohy se nože okamžitě zastaví.

E. Senzor nárazu

Sekačka dokáže při práci rozpoznat překážky. Jakmile sekačka narazí na překážku, nože sekačky se okamžitě zastaví, sekačka se také přestane pohybovat v daném směru a otočí se do jiného směru.

F. Tlačítko pro nouzové zastavení

Stisknutím tlačítka STOP během provozu sekačky se sekačka i nože ihned zastaví.

G. Tlačítko GO/ON-OFF

Tlačítko GO/ON-OFF umožňuje sekačku zcela vypnout. Vypnutím sekačky jí zabráníte v činnosti. Před zvedáním a před prováděním údržby sekačky je nutné ji vždy vypnout.

H. Základní stanice a obvodový drát

Sekačka nemůže fungovat bez obvodového drátu, který je nainstalován a aktivován pomocí základní stanice. V případě ztráty signálu obvodového drátu přestane sekačka pracovat.

I. Ochrana proti krádeži (neplatí pro modely určené pro trávníky menší než 200 m²)

Funkce ochrany proti krádeži zabrání komukoliv v používání nebo jízdě se sekačkou, pokud ji neodemkne připojením k registrovanému mobilnímu zařízení.

***Pustíme se
do toho.***

***Už se
nemůžeme
dočkat sečení.***



Instalace

Gratulujeme k zakoupení nové sekačky!

Vaše nová sekačka se bude náhodně pohybovat ve své pracovní oblasti definované obvodovým drátem. Tento druh náhodného pohybu zajišťuje dokonalé posečení vašeho trávníku po celé jeho ploše.

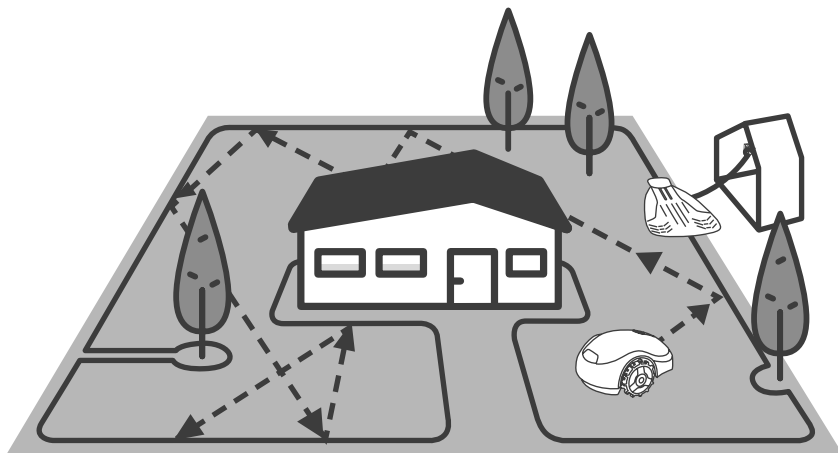

Na konci každého cyklu sečení bude vaše sekačka sledovat obvodový drát a automaticky se vrátí do základní stanice k nabíjení.

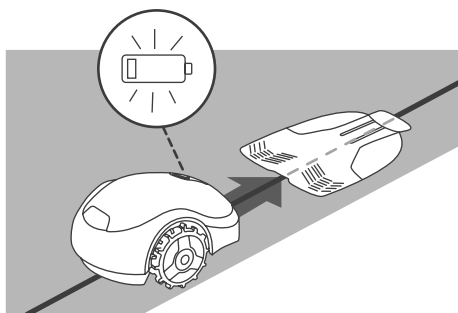

Po rychlé a jednoduché instalaci si budete moci užívat volný čas, zatímco váš nový kamarád bude hlídat váš trávník.

A co dál?

Správnou instalací sekačky zajistíte maximální účinnost a dokonalé výsledky. Abyste sekačku připravili k odvedení perfektní práce, stačí ji připravit následovně:

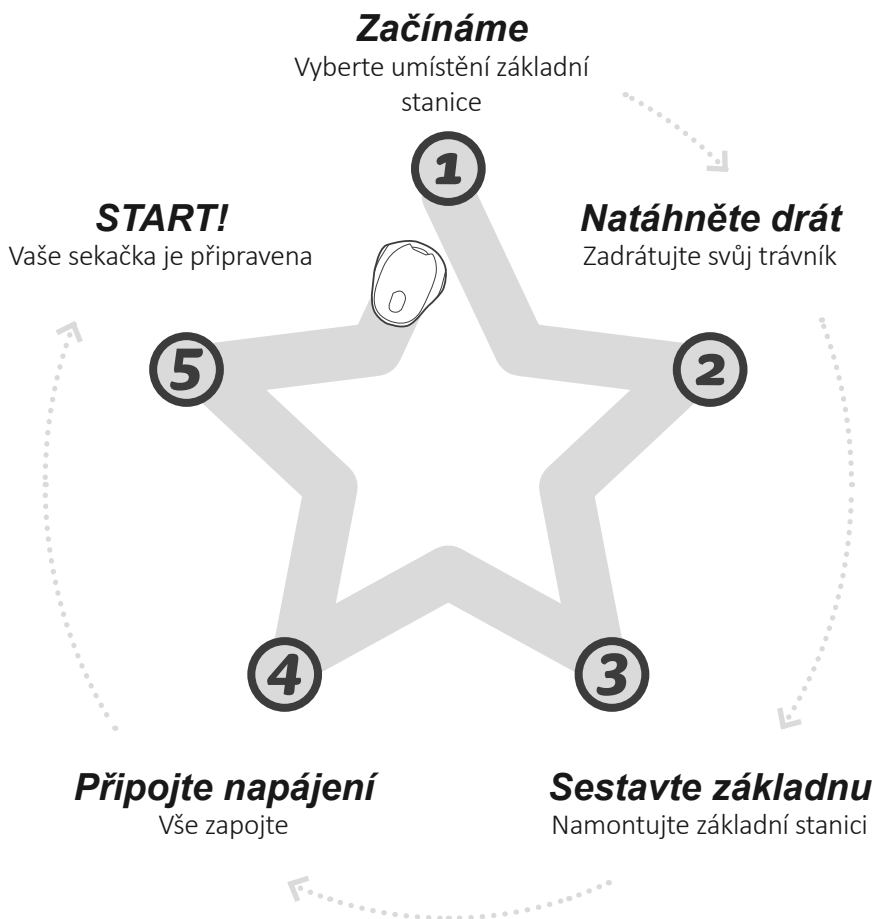

V krabici naleznete následující položky

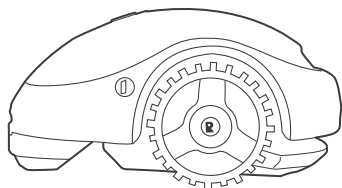

Produkt

Vaše nová robotická sekačka

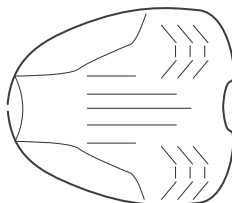

Základní stanice

Toto je místo, kde se sekačka nabíjí

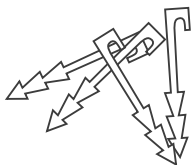

Kolíky drátu*

Slouží k upevnění drátu k zemi
(*) *Nedodávají se s modely Pro.*

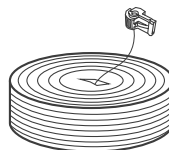

Obvodový drát s konektorem*

Označuje pracovní plochu, ve které se bude sekačka pohybovat
(*) *Nedodávají se s modely Pro.*

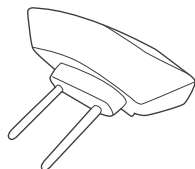

Hlavice základní stanice

Generuje signál obvodového drátu

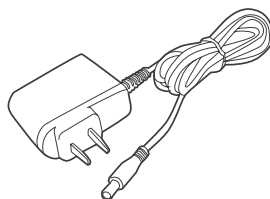

Napájecí zdroj

S 10 m prodlužovacího kabelu

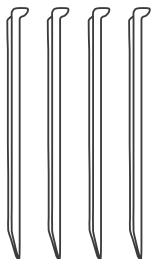

Kolíky základní stanice (4 ks)

Slouží k upevnění základní stanice k zemi.



Spojky obvodového drátu

Slouží ke spojování obvodového drátu v případě jeho přestřihnutí.

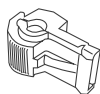

Konektory obvodového drátu

Slouží k připojení obvodového drátu k základní stanici.



Návod k použití

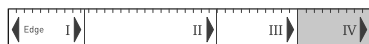

Pravítko RoboRuler

Slouží k měření vzdálenosti obvodu od okraje trávníku.

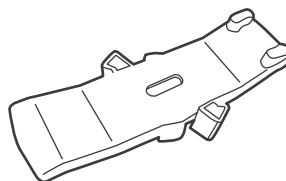

RoboTool

K výměně čepelí a provádění servisu.

DŮLEŽITÉ! Tento nástroj uschovejte pro budoucí použití.

Připraveni? Pustíme se do toho...

1 Začínáme

Výběr umístění základní stanice

Základní stanice je místem, kde se sekačka nabíjí a kde začínají a končí obvodové dráty.

Pomocí těchto jednoduchých pokynů naleznete vhodné umístění své základní stanice

Pravidlo č. 1:

Až 10 metrů od zásuvky

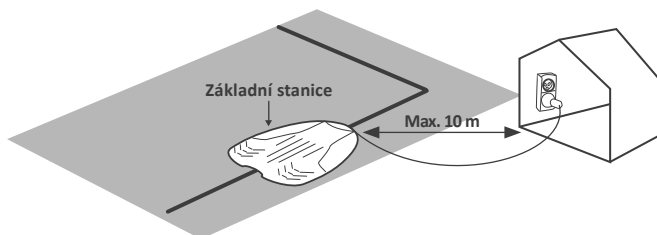

Pravidlo č. 2:

Min. 1 metr rovného drátu před základnou a za ní, aby bylo možné zajistit hladké dokování

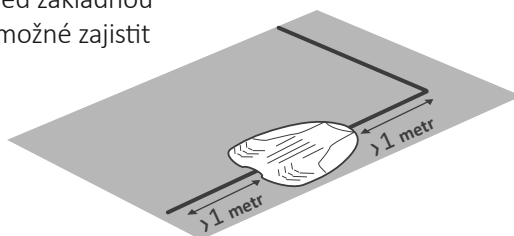

Pravidlo č. 3:

Rovný a plochý povrch (sklon až +/-5 %)

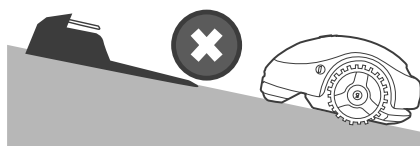

Pravidlo č. 4:

Minimálně 1 metr
od hlav rozstříkovačů,
zabráníte tak poškození
vnitřních částí sekačky.

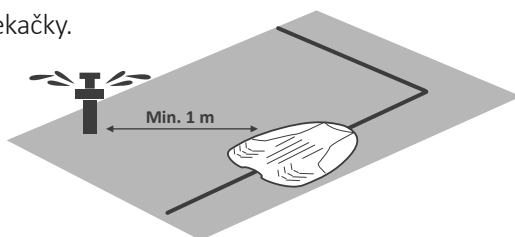

Dávejte pozor na správný směr
základní stanice vzhledem
k okraji trávníku.

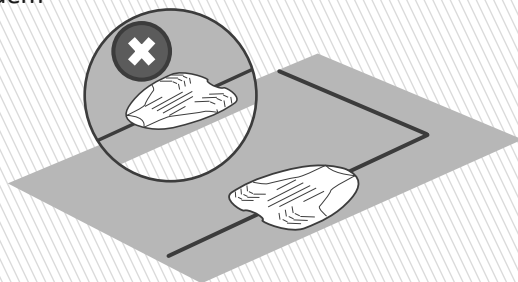

TIP

Základní stanici nainstalujete v pozdější fázi poté, co bude připraven
obvodový drát.

**** Viz další možnosti k instalaci v dodatku A ****

2 Natáhněte drát

Natáhněte obvodový drát („virtuální hranici“), který definuje pracovní oblast sekačky.



TIPY

- Připravte si balení se sekačkou.
- Než začnete pokládat obvodový drát, použijte svoji starou sekačku naposledy k posekání trávníku na výšku maximálně 6 cm. Usmadněte si tím umístění kolíků a zajistíte, že sekačka drát nepřesekne.



CO BUDETE POTŘEBOVAT



Kladivo



Kombinační kleště



Řezák

A. Poznejte vzdálenosti drátu

Ke stanovení vzdáleností, které je třeba ponechat mezi obvodovým drátem a okrajem trávníku, použijte pravítko RoboRuler.

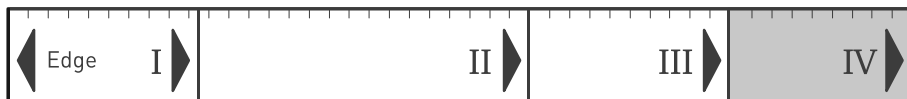

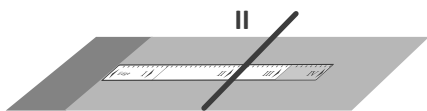

Pokud je okraj relativně plochý, položte drát do vzdálenosti **II** na pravítku RoboRuler.

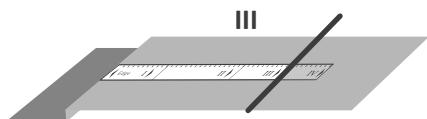

Pokud je okraj tvoří prudký svah, použijte vzdálenost **III** na pravítku RoboRuler.

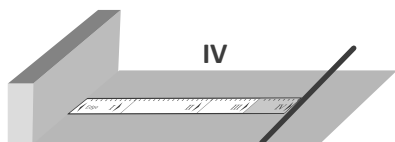

Pokud je okraj tvořen zídkou, použijte vzdálenost **IV** na pravítku RoboRuler.



Jestliže okraj trávníku sousedí s vodní plochou, ponechte vzdálenost minimálně 1,2 m.

B. Začněte správně

- Vytáhněte konec drátu označený „A“ z cívky obvodového drátu.
- Ponechte konec o délce přibližně 20 cm.

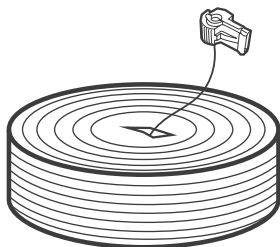

- Po vytvoření koncovky ji upevněte k zemi, kde chcete nainstalovat svoji základní stanici.

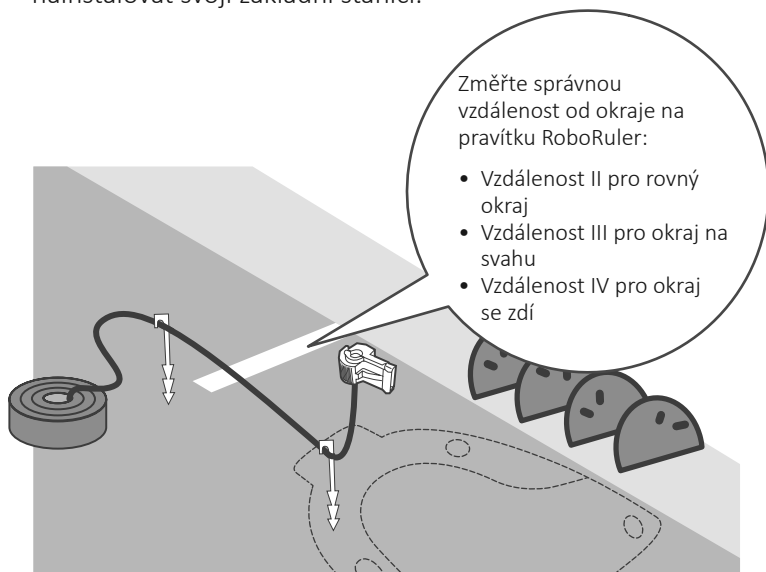



SVAHY

TIP

Svahy podél okrajů

Chcete-li zajistit, aby sekačka nesklouzla z trávníku, zvláště pak když je tráva mokrá, je třeba obvodovým drátem vyloučit z plochy trávníku svah podél okrajů s náklonem vyšším než 10 % – tj. stoupání 10 cm na 1 m délky.

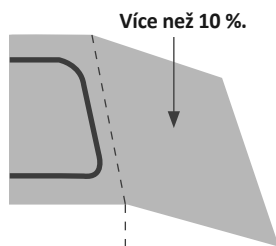
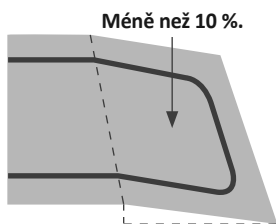

Svahy na trávníku

Vaše nová sekačka může sekat plochy trávníku se sklonem až 15 % (tj. 15 cm stoupání na 1 m délky).

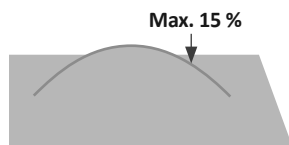

Výborně! Toto byla nejsložitější část instalace drátu. Pojd'me dál...

C. Pokračujte pokládáním drátu



Začněte odvíjet drát proti směru hodinových ručiček okolo trávniku, začněte od místa základní stanice.

Jděte podél okraje trávniku a pokládejte obvodový drát podél jeho obvodu.

- Obvodový drát přidržují u země kolíky, které jsou dodávány spolu s produktem.
- Při zatloukání kolíků do finální hloubky drát napněte.
- Dejte pozor, abyste nepoškodili zavlažovací trubky.

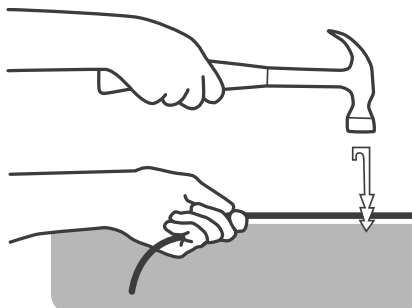

- Kolíky od sebe umístěte každých několik desítek centimetrů.
- V případě potřeby doplňte kolíky v místech, kde je třeba napnout drát k zemi, aby nedošlo k jeho poškození sekačkou.

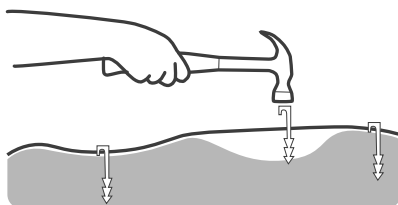

D. Chraňte překážky

Pevně stojící překážky

Vertikální překážky, které jsou relativně stabilní a vyšší než 15 cm, jako jsou stromy či sloupy telefonního vedení, není třeba ohraničovat obvodovým drátem. Sekačka do nich narazí a odjede.

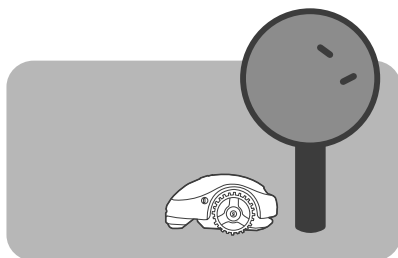

Měkké překážky

Objekty, jako jsou například květinové záhony, jezírka nebo malé stromky, je třeba chránit vytvořením obvodového ostrůvku.

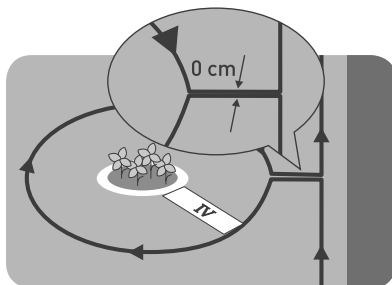

Obvodový drát pokládejte okolo překážky ve směru hodinových ručiček, jinak sekačka zajede do obvodového ostrůvku, popř. nebude schopna řádně posekat plochu okolo překážky.



E. Co když máte vedlejší oblasti?

Pokud váš trávník obsahuje další oblasti zobrazené níže, přečtěte si dodatek B.

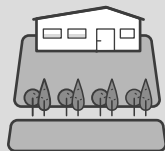

NEBO

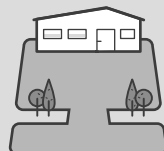

F. Kompletní instalace obvodového drátu

- Vraťte se zpět do umístění základny, dokud se dva konce drátu vzájemně nesetkají.

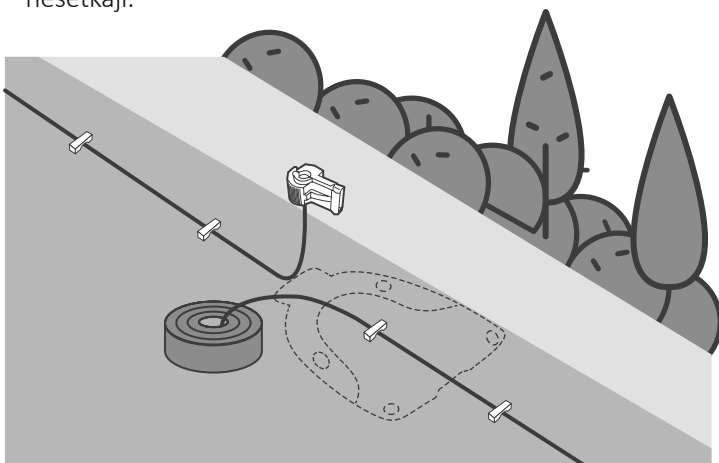

- Umístěte poslední kolík velmi blízko k prvnímu.

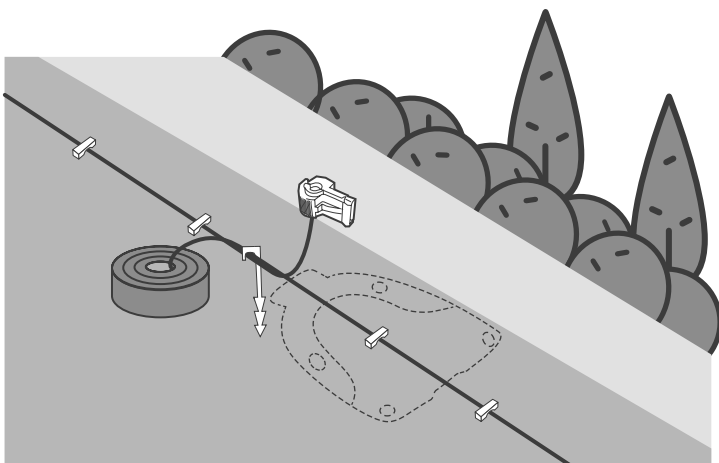

- Vložte jeden z dodaných konektorů obvodového drátu na druhý konec drátu.
- Pomocí kleští zmáčkněte konektor a kleštěmi odstříhnete zbývající drát.
- Zajistěte, aby oba konce drátu končily stejnou délkou.

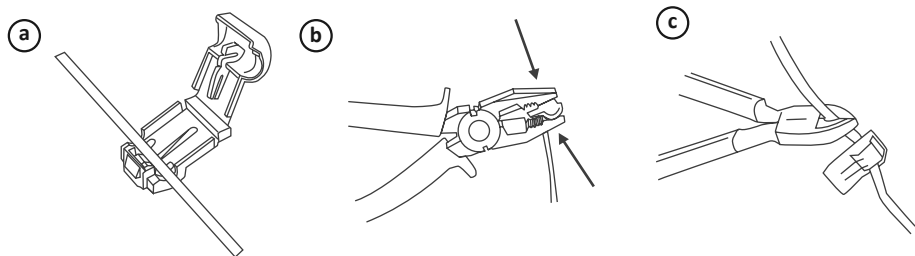

- Drát nepřekládejte ani ho nenechávejte přeložený.

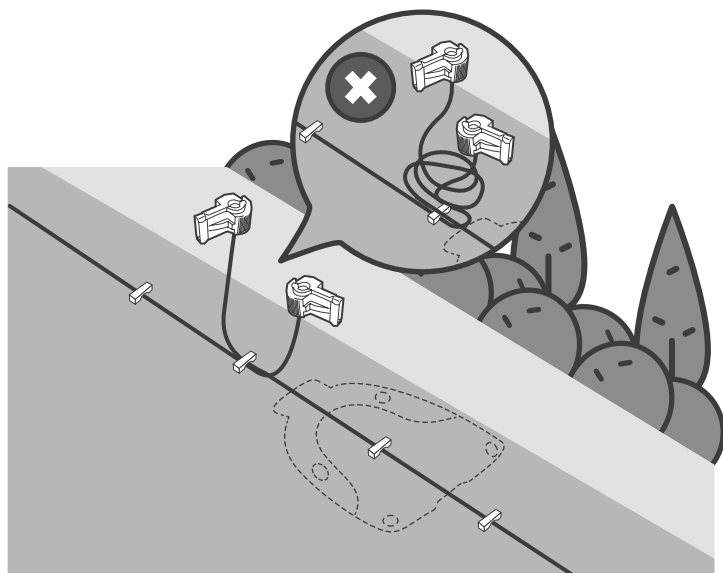

3 Sestavte základnu

- Umístěte základní stanici na plánované místo.
- Správně zarovnejte střed základní stanice na obvodový drát.

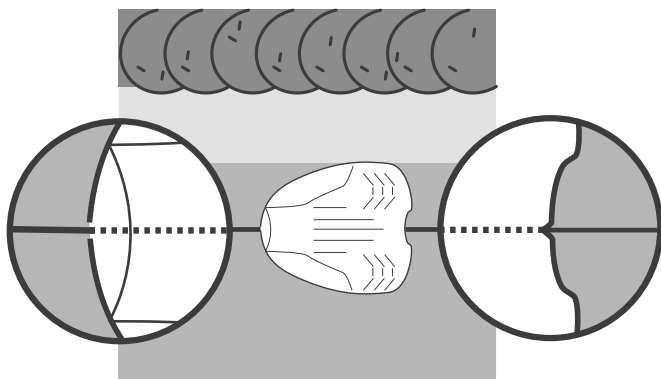

- Upevněte základnu k zemi pomocí 4 dodaných kovových hrotů.

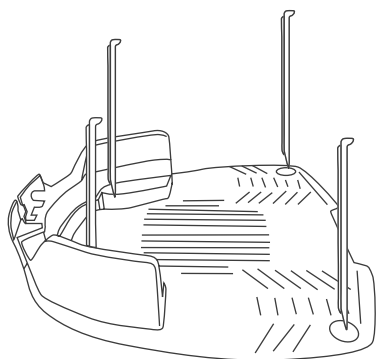

Dejte pozor, abyste při zatlačování kolíků nepoškodili zavlažovací trubky.

4 Připojte napájení

1. Připojte konec drátu označený písmenem A ke koncovce A a druhý konec ke koncovce B hlavice základní stanice.
2. Zároveň připojte konektor napájení k hlavici základní stanice.

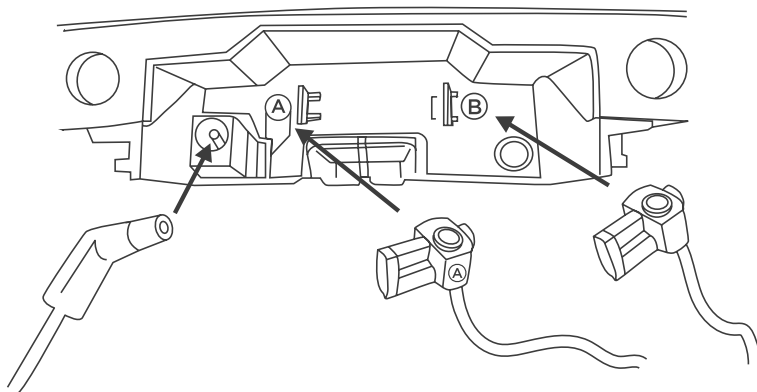

3. Všimněte si značek k umístění hlavice základní stanice.

Značky k umístění hlavice základní stanice

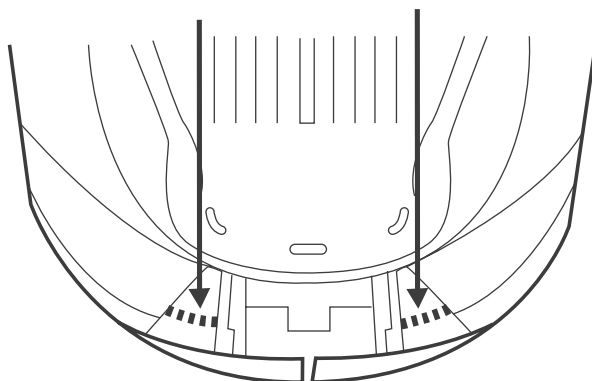

4. Umístěte hlavici na základní stanici a zarovnejte ji se značkami jako na obrázku níže.

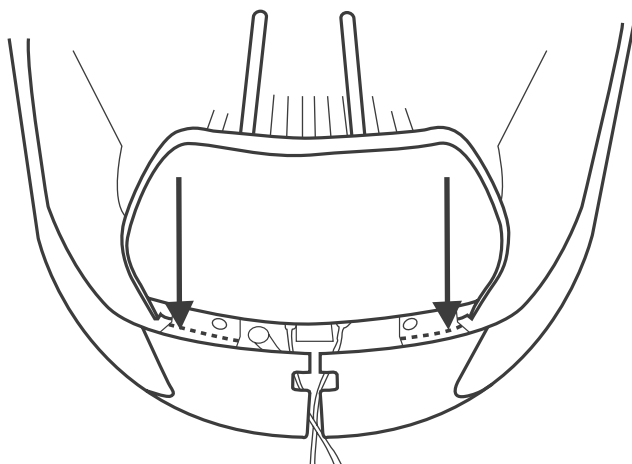

5. Posuňte hlavici zcela dopředu.
Dávejte pozor na jezdce a drážku určenou k protažení drátů.

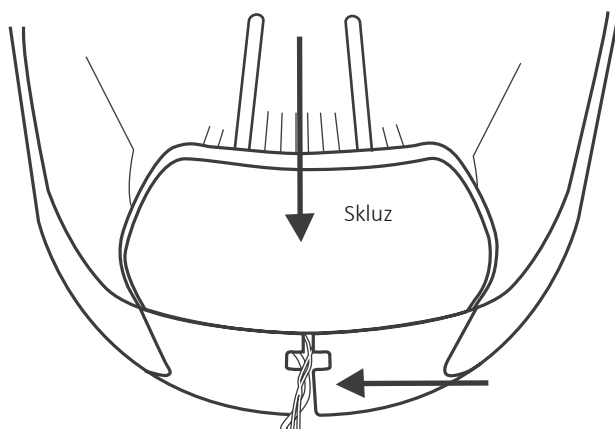



TIP

Pokud z nějakého důvodu potřebujete vyjmout hlavici základní stanice, můžete tak učinit zvednutím páky (A) a zatlačením směrem dovnitř základny.

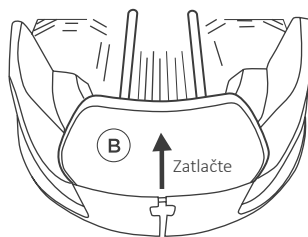
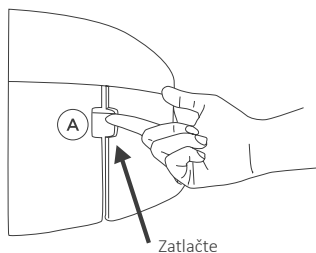

6. Zapojte napájecí zdroj do zásuvky.

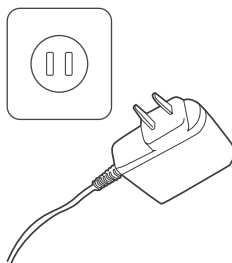

Odstraňte napájecí šňůru z oblasti sekání (aby nedošlo k jejímu poškození sekačkou) a pevně připevněte šňůru k zemi (tak, aby nehrozilo riziko zakopnutí).

5 START!

- Umístěte sekačku doprostřed trávníku.
- Stisknutím tlačítka GO na 2 sekundy ji zapněte.
- Teď jedním stisknutím tlačítka STOP / 🏠 pošlete sekačku na základní stanici.

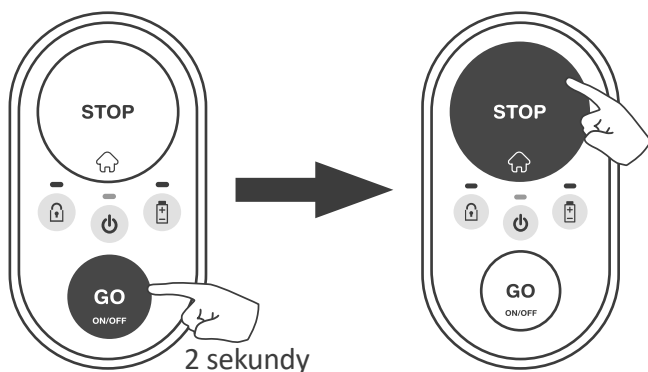

- Sekačka se rozjede směrem k okraji trávníku a vyhledá obvodový drát. Až bude u něj, sekačka bude sledovat drát, dokud nedosáhne základní stanice a zde zaparkuje a začne se nabíjet.

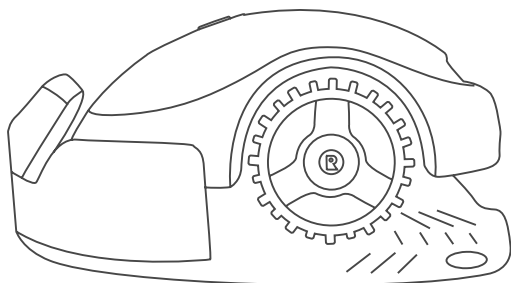

Ovládání sekačky je naprosto snadné. Základní příkazy a řešení potíží naleznete v části „Informativní příručka“.

Vaše sekačka je připravena.

Výborně!

***Nyní si odpočiňte
a nechte ji pracovat.***

Informativní příručka

- ① ***Poznejte svou sekačku***
- ② ***Ovládání jedním tlačítkem***
- ③ ***Další možnosti pomocí mobilní aplikace***
- ④ ***Péče o sekačku***
- ⑤ ***Řešení problémů***
- ⑥ ***Často kladené otázky***

1 **Poznejte svou sekačku**

Abyste si svou novou sekačku užili naplno, přečtěte si napřed o různých jejích částech a zprávách, které zobrazuje. Když pochopíte, jak sekačka pracuje a komunikuje, bude její provoz bezproblémový a obsluha snadná.

Přední strana

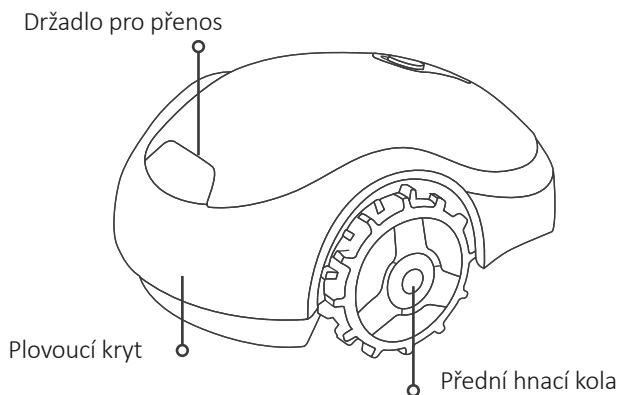

Zadní strana

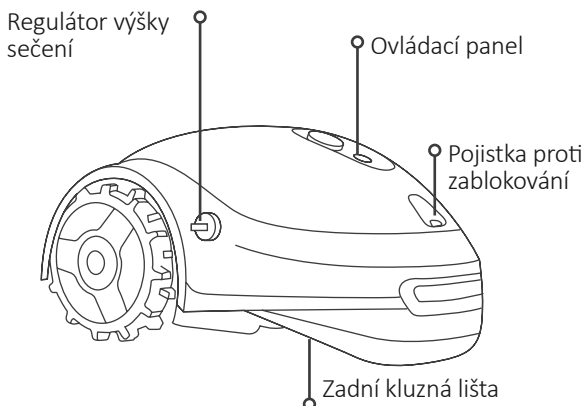

Pohled zespodu

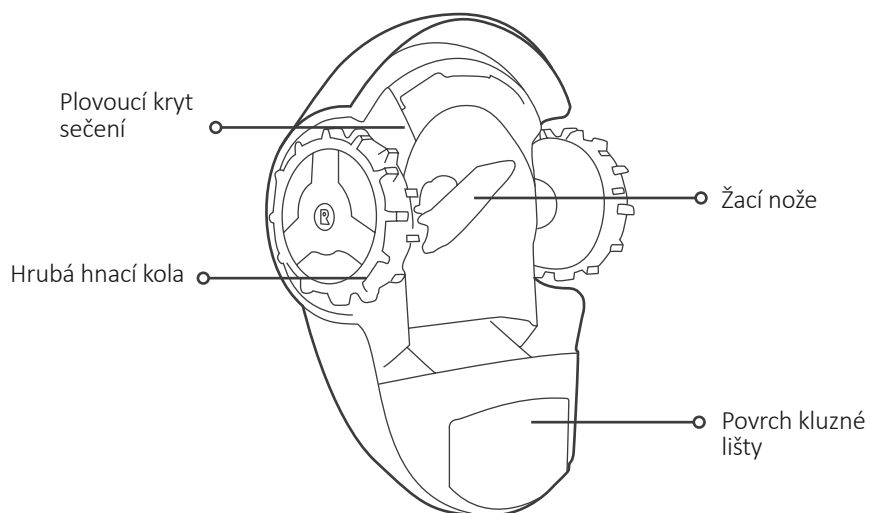

Ovládací panel

Ukazatel uzamčení:

Svíí oranžově: je aktivní dětská pojistka

Bliká oranžově: je aktivní ochrana proti krádeži

Ukazatel zapnutí/vypnutí:

Svíí zeleně: sekačka je zapnutá / sekačka pracuje

Bliká zeleně: sekačka se vrací na základní stanici / sekačka jede do počátečního bodu

Rychle bliká zeleně (a pípá): sekačka vyjíždí ze základní stanice

Pomalů bliká zeleně: sekačka je v režimu spánku

Bliká červeně / svíí červeně: došlo k chybě sekačky (viz část řešení potíží)

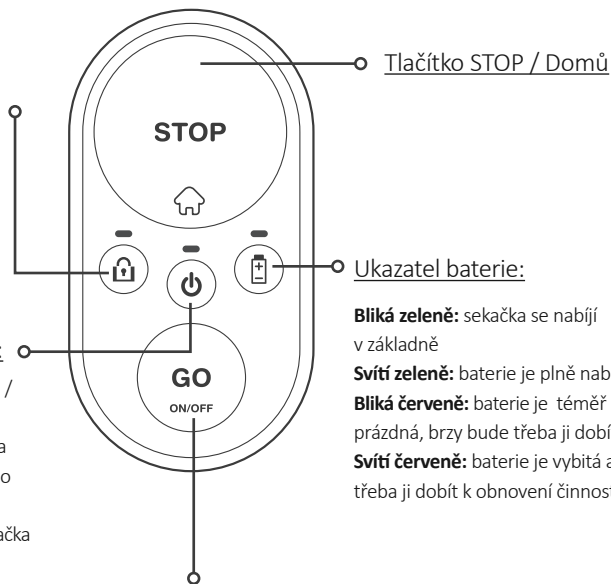

Bliká zeleně: sekačka se nabíjí v základně

Svíí zeleně: baterie je plně nabitá

Bliká červeně: baterie je téměř prázdná, brzy bude třeba ji dobít

Svíí červeně: baterie je vybitá a je třeba ji dobít k obnovení činnosti

Základní stanice

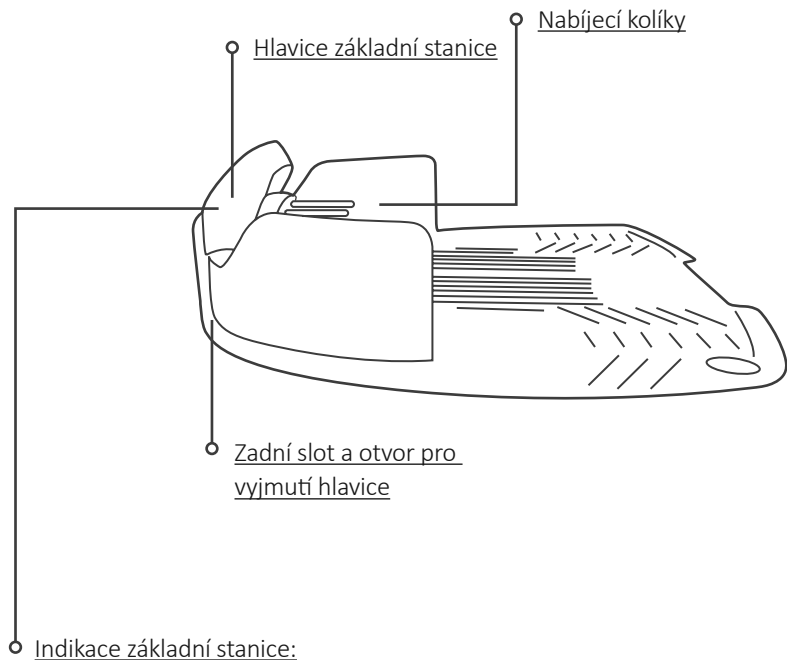

Svíí zeleně: signál obvodového drátu je v pořádku; sekačka je uvnitř základny

Bliká zeleně: signál obvodového drátu je v pořádku; sekačka je mimo základnu

Rychle bliká červeně: obvodový drát je odpojený nebo poškozený

Pomalu bliká červeně: špatný signál obvodového drátu nebo příliš dlouhý drát

Svíí červeně: vadný napájecí zdroj

2 Ovládání jedním tlačítkem

Před vším ostatním



DŮLEŽITÉ BEZPEČNOSTNÍ VAROVÁNÍ!

Nenechávejte sekačku pracovat bez dozoru, pokud víte, že jsou v okolí zvířata, děti nebo další osoby.

Nikdy nesekejte, když jsou poblíž lidé (zejména děti) nebo zvířata.

- Před použitím sekačky očistěte trávník od kamenů, spadlých větví a dalších cizích objektů.
- Nastavte výšku sečení na požadovanou úroveň. Během prvního sečení nebo na začátku sezóny doporučujeme nastavení výšky sečení na maximum a pak postupné snižování na požadovanou úroveň.

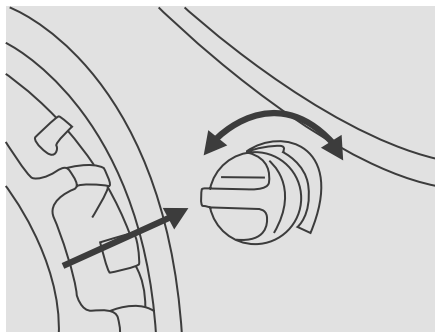

Chcete-li nastavit výšku sečení, stiskněte a otočte regulátor výšky sečení požadovaným směrem:

- I znamená nejmenší výšku sečení (15 mm)
- IIII znamená největší výšku sečení (45 mm)



TIP

- Vaše sekačka je navržena pro časté sekání na požadované výšce.
- Před prvním použitím ověřte, zda není vaše tráva posečená na větší výšku než 60 mm.

Zapnutí

Pro zapnutí sekačky stiskněte a podržte tlačítko GO po dobu 2 sekund, dokud se nerozsvítí ukazatel ZAPNUTO/VYPNUTO. Pokud potřebujete sekačku vypnout, jednoduše stiskněte a podržte tlačítko GO po dobu 2 sekund, dokud ukazatel ZAPNUTO/VYPNUTO nezhasne.

Poznámka: pokud je povolena ochrana proti krádeži (neplatí pro modely pro trávníky menší než 200 m²), budete muset sekačku před vypnutím odemknout prostřednictvím mobilní aplikace.

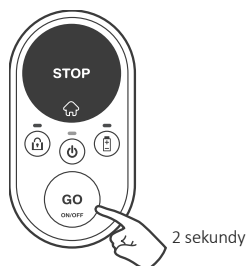

Aktivace dětské pojistky

Dětská pojistka brání náhodnému použití sekačky malými dětmi. V případě aktivace dětské pojistky bude sekačka vyžadovat zadání zvláštní kombinace k zahájení sečení nebo k návratu na základnu.

Chcete-li aktivovat dětskou pojistku, stiskněte a podržte tlačítka GO + STOP společně na dobu 6 sekund.

Chcete-li deaktivovat dětskou pojistku, znovu stiskněte a podržte tlačítka GO + STOP společně na dobu 6 sekund. Případně lze dětskou pojistku aktivovat nebo deaktivovat podle potřeby prostřednictvím mobilní aplikace (neplatí pro modely určené na trávníky o menší ploše než 200 m²).

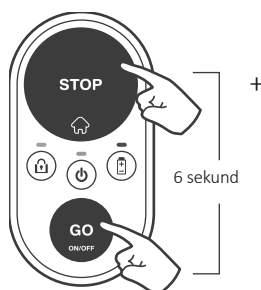

Zahájení sečení

Zahájení sečení je naprosto jednoduché.

Pokud si přejete zahájit **běžné sečení** (až 2 hodiny nepřetržitého sečení), stačí jednou stisknout tlačítko GO.

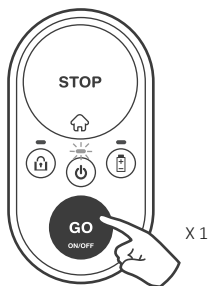

Pokud je běžná doba sečení pro váš trávník příliš dlouhá, můžete zahájit krátké sečení (až 60 minut) dvojitým stisknutím tlačítka GO.

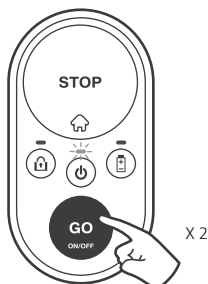

V případě aktivace dětské pojistky je k zahájení sečení nutné použít speciální kombinaci tlačítek. Podržte tlačítko STOP a jednou stiskněte tlačítko GO pro odemčení dětské ochrany na 30 sekund. Ukazatel uzamčení se dočasně vypne. Teď můžete zahájit sečení, jako je uvedeno výše. Jakmile dojde ke spuštění sečení, dětská pojistka se automaticky znovu uzamkne.

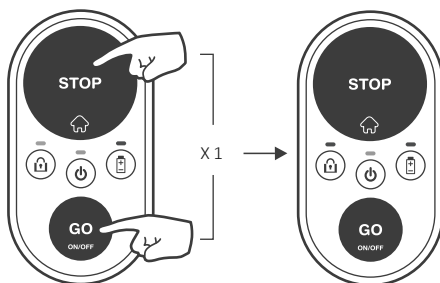

Zastavení provozu

Stiskem tlačítka STOP /  zastavíte jakoukoliv aktuální činnost.

Vyslání sekačky na základnu

Chcete-li vyslat sekačku na základnu, jednoduše stisknete tlačítko STOP / , když se sekačka nachází uvnitř trávníku.

Pokud je povolena dětská pojistka, tak pro její dočasné odemčení si přečtěte část „Spuštění sečení“ výše. Pak stisknete tlačítko STOP /  a vyšlete sekačku na základnu. Dětská pojistka se automaticky znovu uzamkne.

Automatické nabíjení

Po dokončení sečení se vaše sekačka automaticky vrátí na základní stanici pro nabíjení, aby byla připravena na další činnost.

Jak časté sečení trávník potřebuje?

Intenzita sečení závisí na sezóně a velikosti trávníku. Ve špičkové sezóně doporučujeme následující úrovně intenzity sečení každý týden dle velikosti trávníku.

Velikost trávníku	Doporučené týdenní počty sečení
Do 50 m ²	2 hodiny
50–100 m ²	4 hodiny
100–150 m ²	6 hodin
150–200 m ²	9 hodin (neplatí pro modely určené pro trávníky menší než 200 m ²)



Aby váš trávník vypadal co nejlépe, doporučujeme rozprostřít dobu sečení do co nejvíce dní v týdnu.

TIPY

3

Další možnosti pomocí mobilní aplikace

(neplatí pro modely určené pro trávniky menší než 200 m²)

Vaše sekačka je chytrý propojený výrobek. Dodává se s vestavěným zařízením Bluetooth LE (Low Energy), které umožňuje ovládání sekačky z chytrého telefonu.

Bezplatná doplňková mobilní aplikace vám umožní vyzkoušet si sekačku zcela odlišným způsobem.

Aplikaci si můžete stáhnout z obchodu Google Play Store (Android) nebo Apple AppStore (iOS).

Společně s naprosto zábavným zážitkem přináší další možnosti a schopnosti pro vaši malou a chytrou sekačku:

- **Nastavení automatického rozvrhu sečení**
- Aktivace ochrany proti krádeži
- Definování dalších počátečních bodů
- Dálkové ovládání s manuálním sečením
- Vzdálená diagnostika servisní stanicí

4 Péče o sekačku

Pravidelná údržba



VAROVÁNÍ

Riziko zranění nebo poškození majetku!

Před zvednutím vždy sekačku vypněte. Nože jsou velmi ostré. Mohou způsobit vážná pořezání nebo tržné rány. Při práci s noži nebo v jejich blízkosti vždy používejte pevné pracovní rukavice. NIKDY nepoužívejte poškozené nebo rozbité nože. NIKDY nože neostřete ručně.

Jednou za měsíc:

- Zkontrolujte spodní část sekačky. Vyčistěte ho, pokud to bude nezbytné. Pečlivě oškrábejte zbytky trávy, které se kumulují pod sekačkou, krátkou laťkou nebo podobným předmětem.
- Zkontrolujte obvodový drát a zjistěte, zda se neuvolnily kolíky. V případě sezonních změn trávníků nezapomeňte obvodový drát příslušně upravit.
- Zkontrolujte základní stanici. Očistěte ji od bahna a nečistot, zajistíte tak správné dokování.

DŮLEŽITÉ!

NIKDY nepoužívejte k čištění sekačky vodu pod vysokým tlakem. Kapalně látky mohou poškodit součásti sekačky. K očištění povrchu použijte pouze vlhký nebo mokrá hadřík.



Pro zajištění kvalitnější údržby a zachování sekačky v dobrém stavu doporučujeme před uložením na zimu nechat provést její servis u certifikovaného prodejce.

Používání pojistky proti zablokování

- V případě vyjmutí brání pojistka proti zablokování činnosti vaší sekačky.
- Pokud dojde k vytažení pojistky proti zablokování, aktuální činnost bude okamžitě zastavena, ukazatel zámku třikrát zabliká a LED kontrolka ZAPNUTO/VYPNUTO zhasne.
- Pokud stisknete libovolné tlačítko na ovládacím panelu sekačky, ukazatel zámku třikrát zabliká a naznačí, že chybí pojistka proti zablokování.
- Pokud je povolena ochrana proti krádeži, zůstane aktivní, i když dojde k vyjmutí pojistky proti krádeži.

Výměna nože

1. Vypněte sekačku podržením tlačítka GO po dobu 2 sekund.

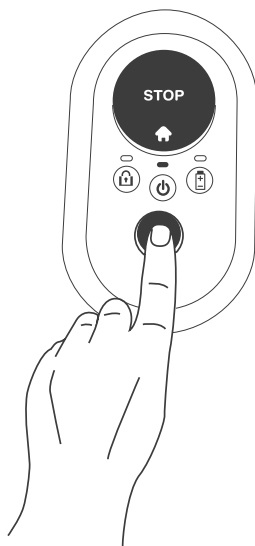

2. Vyměňte pojistku proti zablokování.

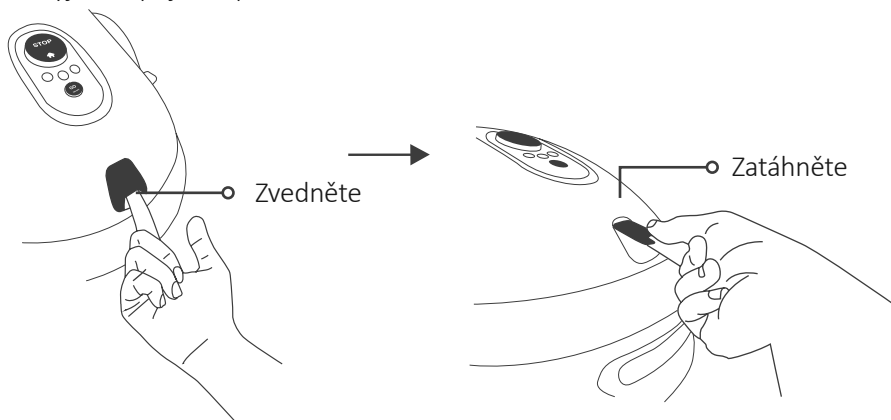

3. Nasadte si pracovní rukavice a položte nástroj RoboTool nad nůž tak, aby zakrýval celý nůž.

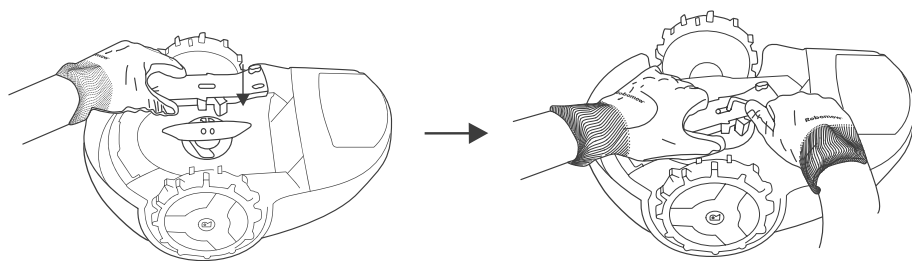

4. Použijte dodaný inbusový nástroj (dodává se s náhradním nožem) k odšroubování šroubů a zároveň podržte nůž pomocí nástroje RoboTool.

5. Vyměňte nůž za nový díl (č. dílu MRK9100A/MRK9100W).

6. Nezapomeňte oba šrouby pevně dotáhnout.

Uložení na zimu

Sekačka

- Sekačku na základně plně nabijte.
- Vypněte ji stisknutím tlačítka GO na 2 sekundy.
- Uložte ji v suchém prostředí při okolních teplotách přesahujících 0°C.

Základní stanice

- Základní stanice v období zimy nevyžaduje skladování. Během zimy ji můžete ponechat na trávniku.
- Během období zimního uskladnění doporučujeme odpojit napájecí zdroj od sítě.

Uložení na zimu

- Pro zajištění kvalitnější údržby a zachování sekačky v dobrém stavu doporučujeme před uložením na zimu nechat provést její servis u certifikovaného prodejce.
- Zimní údržba zahrnuje operace, jako je čištění dílů sekačky a žací jednotky, kontrola opotřebených dílů (např. nože, hnací kola a jiné pohyblivé části) a jejich výměna v případě potřeby, testování funkcí sekačky a bezpečnostních součástí, kontrola baterie a aktualizace verze softwaru, včetně nově přidávaných funkcí.

Výměna baterie

1. Dávejte pozor, aby sekačka nestála v základní stanici.
2. Vypněte sekačku stisknutím tlačítka GO na 2 sekundy.
3. Vyměňte pojistku proti zablokování.
4. Zajistěte, aby byla použita výhradně náhradní baterie správného typu (č. dílu MRK9101A).
5. Varování! Nepoužívejte nedobíjecí baterii.
6. Pro orientaci baterie vzhledem k polaritě a metodě umístění využijte pokyny dodané s náhradní baterií nebo uvedené v našem online centru pomoci.
7. Pokyny, jak zacházet s vytékajícími bateriemi, naleznete v části „Baterie“ dodaných bezpečnostních pokynů.
8. Ochrana životního prostředí:
 - a. Před likvidací vyměňte baterii z přístroje.
 - b. Baterii je třeba zlikvidovat bezpečně.
 - c. Pro další pokyny k likvidaci si projděte část „Konec životnosti výrobku“ v dodaných bezpečnostních pokynech.

5 Řešení problémů

Jednoduché kroky řešení problémů

V případě závady se ukazatel zapnutí/vypnutí na panelu sekačky rozsvítí červeně. Pro kontrolu volitelné zvukové indikace závady stiskněte libovolné tlačítko. Tabulka níže vás provede příslušnou akcí, kterou je třeba provést.

Počet pípnutí	Ukazatel zapnutí/vypnutí	Význam	Možné řešení
•	Bliká červeně	Sekačka překročila hranici / sekačka je zaseklá na místě / zjištěno zvednutí / chybné připojení drátu	<ul style="list-style-type: none"> Zkontrolujte, zda obvodový drát není příliš blízko okraje nebo na svahu. Přemístěte sekačku dovnitř trávníku nebo mimo toto konkrétní místo a tuto operaci obnovte. Zkontrolujte, zda v zemi nejsou přikopy. Vyplňte tyto oblasti hlinou, aby byly na úrovni se zemí. Vyměňte spojení drátu na hlavici základní stanice.
••	Bliká červeně	Ověřte, zda nedošlo k poškození nože / přehřátí motoru sekačky	<ul style="list-style-type: none"> Vyjměte pojistku proti zablokování a zkontrolujte, zda nůž neobsahuje cizí materiály nebo nečistoty zabraňující otáčení. Zvětšete výšku sečení.
•••	Bliká červeně	Chybí signál drátu / čekání na signál / drát je přerušen	<ul style="list-style-type: none"> Potvrďte, zda je napájecí zdroj zapojen do zásuvky. Zkontrolujte připojení napájecího zdroje a obvodového drátu k základní stanici. Zkontrolujte ukazatel na základní stanici. Pokud je drát přerušen, opravte ho pomocí dodaných konektorů.

Počet pípnutí	Ukazatel zapnutí/vypnutí	Význam	Možné řešení
••••	Bliká červeně	Zkontrolujte hnací kola / přehřívání hnacího motoru	<ul style="list-style-type: none"> Zkontrolujte hnací kola a odstraňte trávu nebo jiné předměty.
Žádné	Bliká červeně (dvě LED diody)	Chybí napájení / problém s dobíjením	<ul style="list-style-type: none"> Potvrďte, zda je napájecí zdroj zapojen do zásuvky. Ověřte, zda je dobré napájecího zdroje do základní stanice. Očistěte nabíjecí kolíky.
Žádné	Svítlí červená	Jiné závady	<ul style="list-style-type: none"> Zkontrolujte v mobilní aplikaci* nebo zavolejte servis.

(*) Všechny závady a příslušné postupy k jejich odstranění jsou také uvedeny a popsány v aplikaci. Tato funkce není dostupná u modelů prodávaných ve Spojených státech.

Speciální ukazatele

Signál	Význam
Pravidelné pípání + červeně svítí LED kontrola ZAPNUTO/VYPNUTO	Sekačka byla zvednuta nebo nakloněna.
Zvuk chyby + dvakrát červeně blikne LED dioda baterie	Pokus o sečení při slabé baterii. Nejprve je třeba dobít baterii.
Zvuk chyby + dvakrát červeně blikne LED dioda zámku	Pokus o sečení, když je aktivní dětská pojistka. Společným stisknutím tlačítek GO a STOP dočasně deaktivujete dětskou pojistku. Pro zahájení sečení teď jednou nebo dvakrát stiskněte tlačítko GO.
Zvuk chyby + třikrát červeně blikne LED dioda zámku	Pokus o sečení, když je aktivní ochrana proti krádeži. Nejprve sekačku odemkněte pomocí registrovaného mobilního zařízení.
LED dioda ZAPNUTO/VYPNUTO a baterie společně blikají červeně po stisknutí tlačítka GO	Napětí baterie je příliš nízké pro zapnutí sekačky. Je třeba pokračovat v nabíjení.
LED dioda zámku třikrát zabliká a LED dioda ZAPNUTÍ/VYPNUTÍ nesvítí	Je vyjmuta pojistka proti zablokování. Chcete-li sekačku zapnout, vložte pojistku proti zablokování.

Restartování sekačky

Pokud je z nějakého důvodu třeba vaši sekačku restartovat, jednoduše ji vypněte a zapněte.

Resetování sekačky do továrních výchozích hodnot

V případě potřeby nastavení sekačky do výchozích továrních hodnot to můžete udělat stisknutím tlačítka GO na déle než 10 sekund (dokud neuslyšíte dlouhé pípnutí a nezačnou blikat všechny LED diody), když je sekačka vypnutá.

6

Často kladené otázky



Sekačka správně nedokuje a občas se netrefí do kontaktů základní stanice.

Vjezd do základní stanice není rovný. Vyrovnajte zeminou trávnik v okolí základní stanice, čímž umožníte hladký vjezd. Ověřte, zda je obvodový drát položen v souladu s instalačními pokyny na dodávané instalační šabloně. Ujistěte se, že je základní stanice umístěna na relativně rovné zemi.



Špatná kvalita sečení

Může mohou být ztupené. Vyměňte pojistku proti zablokování. Nasaďte si pracovní rukavice a zkontrolujte nůž. V případě potřeby nůž vyměňte. Nesekejte mokrou trávu. Nejlepších výsledků sečení dosáhnete na suché trávě. Doporučujeme nesekat v brzkých ranních hodinách.



Skvrnité a nerovnoměrné sečení

Aktuální doba sečení není dostatečná. prodlužte dobu sečení sekačky. Definujte další počáteční body (Neplatí pro modely určené pro trávniky menší než 200 m²) pro jednodušší pokrytí.



Sekačka dlouhou dobu nevyjíždí ze základny (neplatí pro modely určené pro trávniky menší než 200 m²)

Pokud je sekačka v základní stanici, klepněte v aplikaci na šedé tlačítko Domů a podržte ho po dobu 3 sekund. Zobrazí se kód důvodu, proč sekačka nevyjela ze základny.



Sekačka pracuje ve špatnou dobu (neplatí pro modely určené pro trávníky menší než 200 m²)

Zkontrolujte, zda je čas na sekačce nastaven správně. Čas sekačky se automaticky synchronizuje při připojení k mobilnímu zařízení.



Sekačka příliš často naráží do tvrdého okraje trávníku

Posuňte obvodový drát tak, aby byl ve vzdálenosti 45 cm od pevného okraje (například plotu) na okraji trávníku.



Sekačka je velmi hlučná

Nože mohou být poškozené nebo nevyvážené. Zkontrolujte, zda na trávníku nejsou větve, kameny a jiné předměty, které mohou poškozovat nože. V případě potřeby vyměňte nože.

Dodatek A

Další možnosti instalace

1. **Vnitřní** rohová instalace.

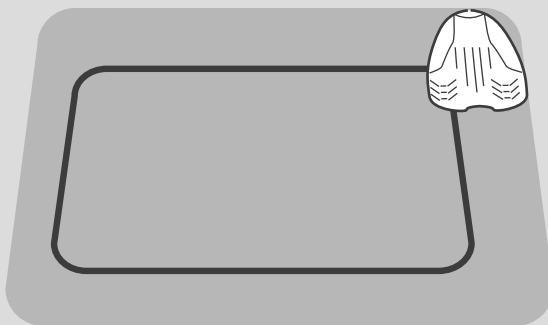

Další informace najdete v našem Centru podpory na internetu.

2. **Venkovní** rohová instalace.

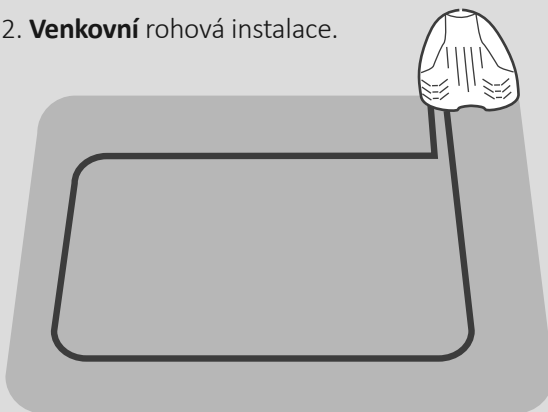

Další informace najdete v našem Centru podpory na internetu.

Vyžaduje konfiguraci počátečních bodů pomocí aplikace (neplatí pro modely určené pro plochu menší než 200 m²)

Dodatek B

Vedlejší oblasti

Připojené vedlejší oblasti

Pokud váš trávník obsahuje další připojené oblasti s průchodem a sekačka jím může projet, pak je třeba vzít na vědomí následující pravidla:

- Minimální vzdálenost mezi dráty v takovém průchodu musí činit 15 cm.
- Minimální šířka takového průchodu musí činit 57 cm.

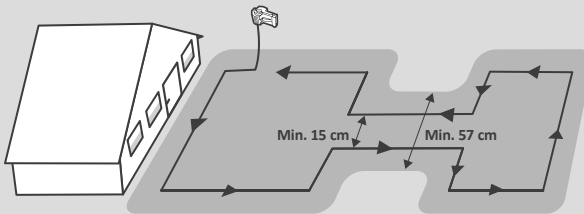

Oddělené vedlejší oblasti

Pokud váš trávník obsahuje oblasti, které jsou plně oddělené (například plotem, chodníkem, cestou apod.), pak můžete prodloužit obvodový drát tak, aby pokrýval podobné vedlejší oblasti jako na obrázku níže.

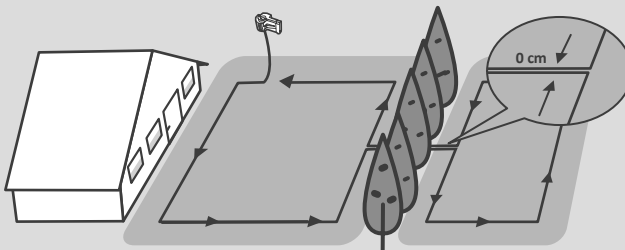

Dodatek C

Provozní základy

Co dělat

Jak to dělat

Zapnutí/vypnutí

Podržení



na 2 sekundy

Spuštění pravidelného sečení
(až 2 hodiny)

Stiskněte



jednou

Spustí **krátké** sečení
(60 minut).

Stiskněte



dvakrát

Odešle sekačku na
základní stanici.

Stiskněte



při nečinnosti

Běžné ukazatele:

Bliká zeleně: sekačka se nabíjí
v základní stanici.

Bliká červeně: došlo k chybě.
Přejděte do části „Řešení potíží“
totoho průvodce a nebo se
připojte do mobilní aplikace, kde
naleznete další informace.

Rychle bliká červeně: obvodový
drát je přerušen. Zkontrolujte
připojení obvodového drátu
k základní stanici. Pomoc při
hledání přerušení drátu najdete
v našem Centru podpory na
internetu.

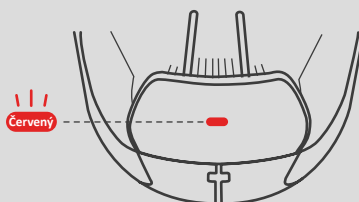
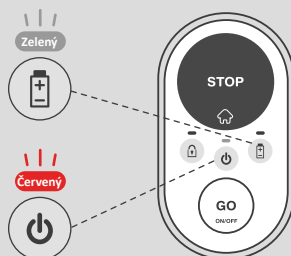

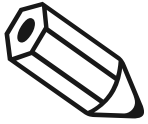

WOLF-Garten ist eine Marke der MTD Products Aktiengesellschaft
WOLF-Garten is a trademark of MTD Products Aktiengesellschaft

Industriestraße 23 • 66129 Saarbrücken • Germany
Fon/Phone +49 6805 79-202 • Fax +49 6805 79-442
www.WOLF-Garten.com • info@WOLF-Garten.com



www.WOLF-Garten.com