



Loopo M1000 / M1500 / M2000 ES



Su seguridad es importante para nosotros:

Examine este manual detenidamente para conocer todas las advertencias de seguridad y adoptar precauciones adicionales para mantener tanto a niños como a mascotas alejados del césped cuando Robot Cortacésped está en funcionamiento.

Seguridad ante todo 2

Instalación 13

Referencia rápida 53

Seguridad ante todo

¡IMPORTANTE!

LEER DETENIDAMENTE ANTES DEL USO
CONSERVAR PARA CONSULTAS FUTURAS

- ① **Definiciones de etiquetas de advertencia**
- ② **Advertencias y precauciones de seguridad**
- ③ **Características de seguridad**



No permita que los niños utilicen o manejen la cortadora de césped. Los niños deberán ser vigilados en todo momento.

1

Definiciones de etiquetas de advertencia

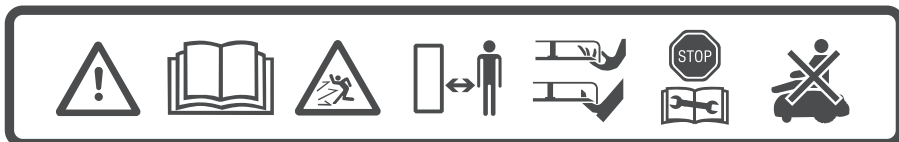

1

2

3

4

5

6

7

1. Esta es una herramienta eléctrica peligrosa. Tenga cuidado al utilizarla y siga todas las instrucciones y advertencias de seguridad.
2. Antes de utilizar la cortadora de césped, lea atentamente las instrucciones de seguridad.
3. Cuídese de objetos lanzados o arrojados durante el funcionamiento.
4. Manténgase a distancia segura de la cortadora de césped cuando esté en funcionamiento. Mantenga a las personas alejadas del área de funcionamiento de la cortadora de césped, en particular a niños, mascotas y transeúntes.
5. ATENCIÓN: No tocar la cuchilla giratoria. Mantenga pies y manos alejados de la cortadora de césped y no intente levantarla del suelo.
6. Antes de trabajar con la cortadora de césped o de levantarla, quite el dispositivo de desactivación (consulte la sección 3.b).
7. No se monte en la cortadora de césped.



No elimine la cortadora de césped ni sus piezas como si se tratara de residuos municipales sin clasificar. Se deben recoger por separado.



Este producto se ajusta a las directivas vigentes de la UE.



Este símbolo indica que la red eléctrica tiene doble aislamiento

2

Advertencias y precauciones de seguridad

A. Antes de comenzar

1. Antes de utilizar la cortadora de césped, lea atentamente este Manual de seguridad para familiarizarse con sus controles y su uso adecuado.
2. Nunca permita utilizar la máquina a niños, a personas con discapacidades físicas, sensoriales o mentales o carentes de experiencia y de conocimiento o a personas no familiarizadas con estas instrucciones. Las reglamentaciones locales podrían restringir la edad del operador.
Usted será responsable de todo accidente o de cualquier daño a otras personas o a sus bienes.
3. Es su responsabilidad informar a los vecinos sobre los riesgos y de que está prohibido entrar en su césped mientras la cortadora de césped esté en funcionamiento.
4. Si el césped da a la calle o a sus vecinos, debe estar presente durante el funcionamiento de la cortadora de césped para evitar que otros entren en el área. Como opción alternativa, debe proteger o cercar el césped de modo que otros no puedan acceder a la cortadora de césped durante el funcionamiento.

B. Preparativos

1. Asegúrese de que la instalación del cable perimetral sea de acuerdo con las instrucciones.
2. Inspeccione periódicamente el área en la que se utiliza la cortadora de césped y elimine piedras, palos, conos de señalización, cables y demás objetos extraños.

3. Realice periódicamente una inspección visual para comprobar si la cuchilla está gastada o dañada. Si la cuchilla (pieza núm. MRK7003A/MRK7003W) está desgastada o dañada, cámbiela.

C. Funcionamiento

ADVERTENCIA DE SEGURIDAD IMPORTANTE

No deje desatendida la cortadora de césped en funcionamiento si sabe que hay mascotas, niños o personas en las proximidades. Nunca corte el césped cuando haya personas, sobre todo niños, o animales cerca.



1. No utilice la cortadora de césped si hay características de seguridad o piezas dañadas, desgastadas o inservibles.
2. Mantenga alejados pies y manos de la cuchilla afilada y de otras piezas móviles.
3. Siempre apague el interruptor de seguridad antes de levantarla o al planear llevar a cabo ajustes.
4. Nunca coja ni transporte la cortadora de césped con los motores en funcionamiento.
5. No toque la cuchilla hasta que no haya dejado de girar por completo.
6. No utilice la cortadora de césped para ningún propósito que no sea cortar el césped.
7. Mantenga los protectores, escudos, dispositivos de seguridad y sensores a punto. Sustituya o repare las piezas dañadas, incluidas etiquetas adhesivas.
8. Establezca el programa semanal en momentos en que no haya nadie sobre la hierba.
9. No conecte a la red un cable de alimentación dañado, ni toque un cable dañado sin antes desconectarlo de la red, ya que la corriente podría entrar en contacto con piezas activas.

10. Mantenga el cable de alimentación de extensión alejado de la cuchilla para evitar que la cortadora de césped lo dañe. Un cable de alimentación dañado puede provocar el contacto con piezas activas.
11. Si el cable de alimentación se daña o se enreda durante el uso, desconéctelo de la red eléctrica quitando el enchufe de la toma de corriente.
12. En caso de accidente o avería mientras la cortadora de césped está funcionando, pulse inmediatamente el botón rojo STOP.

D. Transporte

1. Dentro del área de trabajo:
2. Para detener la cortadora de césped, pulse el botón STOP.
3. Utilice el mando a distancia. (disponible como accesorio o a través de la aplicación móvil) para desplazarla de un sitio a otro.
4. En caso de distintos niveles de altura del suelo desconecte el interruptor de seguridad y coja la cortadora de césped del asa de transporte. En distancias largas:

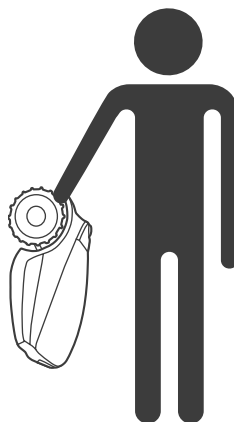

Al transportar la cortadora de césped largas distancias, apague el interruptor de seguridad.



¡IMPORTANTE! Se recomienda conservar el embalaje original para un posible envío posterior.

E. Utilización del mando a distancia (para corte de césped manual)

1. Corte solo a la luz del día o con buena luz artificial y evite trabajar sobre hierba mojada.
2. No utilice la cortadora de césped al estar descalzo o al calzar sandalias abiertas. Lleve siempre calzado adecuado y pantalones largos y asegúrese de mantener el equilibrio en las pendientes.
3. Tenga mucho cuidado al dirigir la cortadora de césped marcha atrás hacia usted.
4. Siempre encienda el motor según las instrucciones manteniéndose alejado de la cuchilla.
5. No corte manualmente en pendientes con una inclinación superior a 15 grados ni donde no sea posible mantener el equilibrio.

F. Baterías

1. No abra ni dañe el paquete de baterías.
2. El paquete de baterías contiene electrolitos. En caso de fuga de electrolitos del paquete de baterías, se deben adoptar las siguientes medidas:
 - Contacto con la piel: lave de inmediato las áreas de contacto con agua y jabón.
 - Contacto con los ojos: lave de inmediato los ojos con mucha agua limpia al menos durante 15 minutos, sin frotar.
 - Procure asistencia médica.
3. Asegúrese de que el paquete de baterías se cargue utilizando el cargador adecuado recomendado por el fabricante. El uso incorrecto podría ocasionar una descarga eléctrica, recalentamiento o fuga de líquido corrosivo de la batería.

G. Mantenimiento e instrucciones especiales

1. Siempre apague el dispositivo de desactivación antes de retirar obstáculos, examinar, limpiar o trabajar en la cortadora de césped, o después de golpear un objeto extraño, para comprobar posibles daños en la máquina. Nunca intente reparar o hacer algún ajuste a la cortadora de césped mientras esté en funcionamiento.
2. En caso de vibraciones anómalas, detenga la cortadora de césped, apague el interruptor de seguridad y compruebe si la cuchilla está dañada. Si la cuchilla (pieza núm. MRK7003A/MRK7003W) está desgastada o dañada, cámbiela para preservar el equilibrio. Si la vibración continúa, llame al servicio técnico.
3. Al inspeccionar o reparar la cuchilla, utilice guantes resistentes.
4. No lleve a cabo tareas de mantenimiento descalzo o al calzar sandalias abiertas. Utilice siempre zapatos de trabajo adecuados y pantalones largos.
5. Por razones de seguridad, cambie las piezas desgastadas o dañadas.
6. Use solamente el equipo y accesorios originales. No se permite modificar el diseño original de la cortadora de césped. Todas las modificaciones que haga serán bajo su propio riesgo.
7. Asegúrese de utilizar únicamente cuchillas de recambio del tipo adecuado (pieza núm. MRK7003A/MRK7003W).
8. El mantenimiento, el servicio y la limpieza de la cortadora de césped se deben efectuar conforme a las instrucciones del fabricante.

9. Mantenga todas las tuercas, pernos y tornillos apretados, para asegurarse de que funcione de manera segura.



¡ATENCIÓN!

Cuando haya riesgo de tormenta eléctrica, desconecte de la toma de corriente el cable perimetral de la estación base o el interruptor perimetral y la fuente de alimentación de 230/120 voltios.

H. Fin de la vida útil del producto

1. La cortadora de césped y sus accesorios deberán recogerse por separado al final de sus ciclos de vida útil, para evitar que equipos eléctricos y electrónicos terminen en vertederos, así como para proteger y mejorar la calidad del medio ambiente.
2. No descarte la cortadora de césped ni sus piezas —incluidas la fuente de alimentación y la estación base— como si se tratara de residuos municipales sin clasificar, ya que deben recogerse por separado.
3. Consulte a su distribuidor local acerca de la disponibilidad de sistemas de devolución y recogida.
4. No arroje el paquete de baterías al fuego ni coloque baterías usadas con la basura doméstica.
5. La batería se debe recoger, reciclar o eliminar de una manera respetuosa con el medio ambiente.

3

Características de seguridad



¡ATENCIÓN!

La cortadora de césped está equipada con numerosas características de seguridad incorporadas. Sin embargo, la cortadora de césped es un dispositivo peligroso con una cuchilla afilada, que puede causar graves lesiones al entrar en contacto con ella.

Por lo tanto, está estrictamente prohibido permanecer en el césped mientras la cortadora de césped funciona. Como opción alternativa, interrumpa el funcionamiento de la cortadora de césped cuando personas (en particular niños) o animales domésticos deben permanecer o jugar en el césped.

A. Bloqueo de protección infantil

El bloqueo de protección infantil evita la puesta en marcha involuntaria de la cortadora de césped al presionar accidentalmente uno de los botones. Para ponerlo en marcha, presione solo dos botones en orden correcto. Si es necesario, active la función de bloqueo de protección infantil ante la posibilidad de que niños menores de 6 años puedan entrar en contacto con la cortadora de césped.

B. Dispositivo antirrobo o de desactivación

El sistema del dispositivo antirrobo o de desactivación impide que alguien utilice o conduzca la cortadora de césped a menos que posea un código válido que introducir. Se le pedirá introducir un código de cuatro cifras de su elección para utilizarlo como su código de seguridad personal. Se recomienda encarecidamente activar esta característica para evitar el uso de la cortadora de césped por niños o personas no familiarizadas con ella o no autorizadas para utilizarla.

C. Sensor de elevación

Si se levanta la cortadora de césped del suelo mientras funciona la cuchilla, ésta deja de girar inmediatamente.

D. Sensor de inclinación

Si se inclina la cortadora de césped hacia una posición vertical, la cuchilla se detiene de inmediato.

E. Sensor de obstrucción

La cortadora de césped detecta obstáculos que interfieren en su camino durante el funcionamiento. Cuando la cortadora de césped choca con un obstáculo, la cuchilla deja de girar de inmediato, detiene el movimiento en la dirección de avance y gira sobre sí misma para alejarse del obstáculo.

F. Botón de parada de emergencia

Al presionar el botón STOP en cualquier momento durante el funcionamiento, la cortadora de césped y la cuchilla se detienen de inmediato.

G. Interruptor de seguridad

La desconexión del interruptor de seguridad evitará que la cortadora de césped funcione. Hay que desconectarlo antes de levantar la cortadora de césped y antes de efectuar cualquier mantenimiento.

H. Estación base, interruptor perimetral y cable perimetral

La cortadora de césped no puede funcionar sin un cable perimetral instalado y activado a través de la estación base/interruptor perimetral. En caso de que la señal del cable perimetral se apague, la cortadora de césped dejará de funcionar.

**Comencemos.
Estoy
ilusionado
por cortar su
césped.**



Bienvenido a una casa acogedora

¡Enhorabuena por su compra! Usted está a solo unos pasos de conocer a su mejor compañero. Muy pronto comenzará a confiar en su nuevo amigo para hacer un trabajo perfecto.

La cortadora de césped partirá independientemente de su estación base en días y horas determinados de antemano, cortará el césped y volverá a la base para cargar.

Un cable perimetral preinstalado define los límites —un muro virtual— para la cortadora de césped. Se tenderá alrededor de los bordes del césped y de objetos que desee proteger.

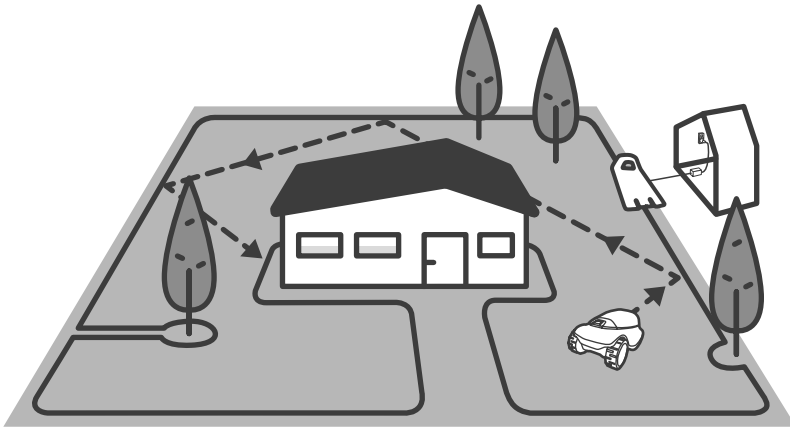

La cortadora de césped se desplazará al azar dentro de su área de trabajo, según lo definido por el cable perimetral. Este tipo de movimiento aleatorio proporciona el corte perfecto y asegura una cobertura completa del césped.

Además, se centra en la parte superior del cable perimetral, para asegurar un corte de bordes preciso e impecable.

Para disfrutar de una cortadora de césped de aspecto atractivo, corte el césped de manera sistemática, que es exactamente lo que proporciona un robot cortacésped.

Después de una instalación rápida y sencilla, estará listo para disfrutar de su tiempo libre mientras su nuevo amigo se ocupa del césped.

¿Hacia dónde vamos?

Una configuración correcta de la cortadora de césped asegurará los mejores resultados. Esto es lo que se necesita para preparar la cortadora de césped para que le brinde un trabajo perfecto:

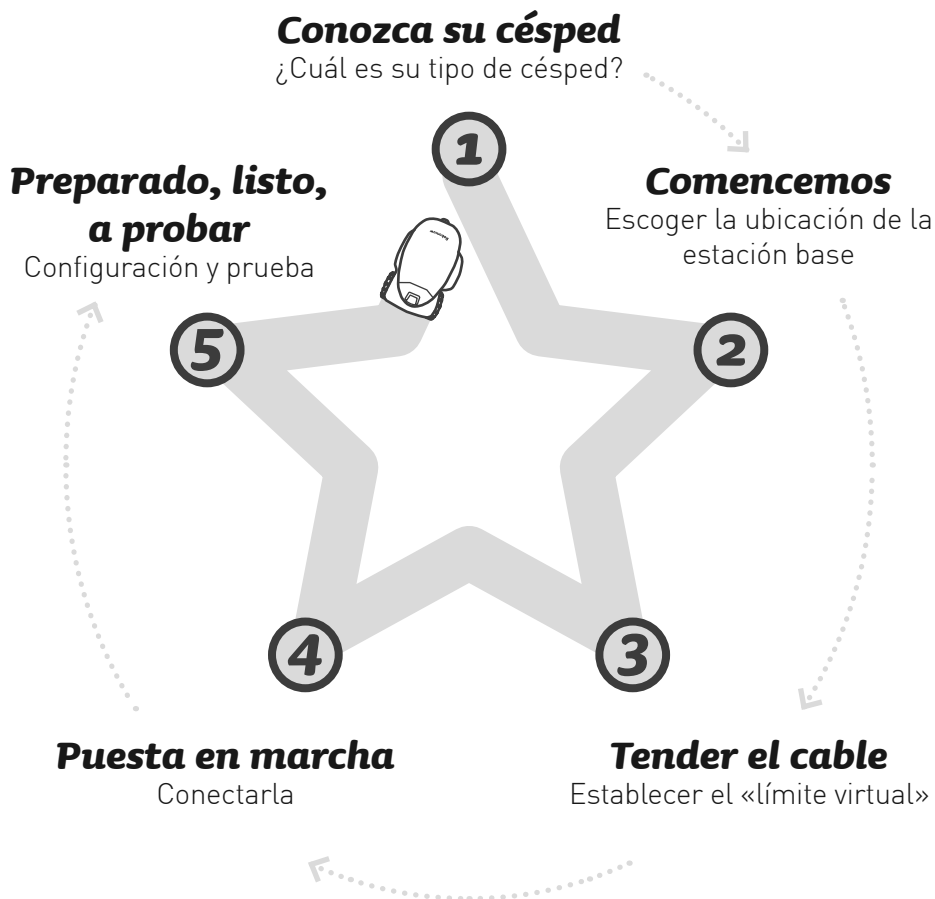

Contenido de la caja

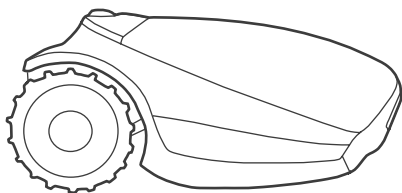

El producto

Su nuevo robot cortacésped

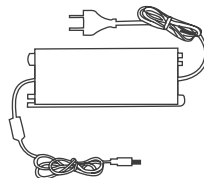

Fuente de alimentación

La fuente de alimentación para cargar su cortadora de césped

Estación base con cable de extensión

La estación base es donde la cortadora de césped se recarga. El cable de baja tensión de 15 metros conecta la estación base con la fuente de alimentación

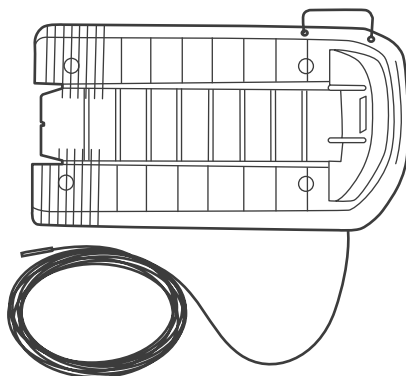

Manual del usuario

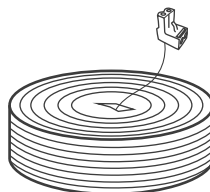

Cable perimetral

Marca el área de trabajo de la cortadora de césped



Herramienta para cuchillas

Para quitar las cuchillas de manera segura

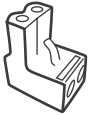

Conector de jardín de reserva

Para conectar el cable perimetral con la estación base

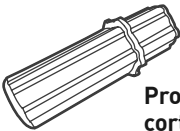

Prolongador de altura de corte

Para facilitar el ajuste de la altura de corte



Conectores de cables

Para empalmar el cable perimetral en caso de un corte

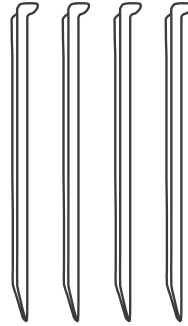

Estacas de la estación base (4)

Para fijar la estación base al suelo

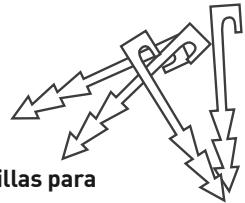

Estaquillas para cables

Para fijar el cable al suelo

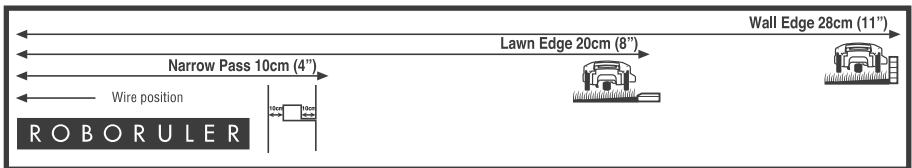

RoboRuler

Para medir la distancia del cable perimetral del borde del césped

¿Listo? Comencemos...

1 Conozca su jardín

Comprender cómo es su jardín le ahorrará errores innecesarios y hará que el proceso de instalación sea más fácil y sencillo.

También puede omitir secciones posteriores de este manual no pertinentes para su tipo de jardín.

¿Qué aspecto tiene su jardín?

Tipo A

Solo la zona principal

El área del césped es una zona continua y todas las áreas del césped son suficientemente anchas para que la cortadora de césped pueda desplazarse en ellas (anchura de al menos 2 metros en su punto más estrecho).

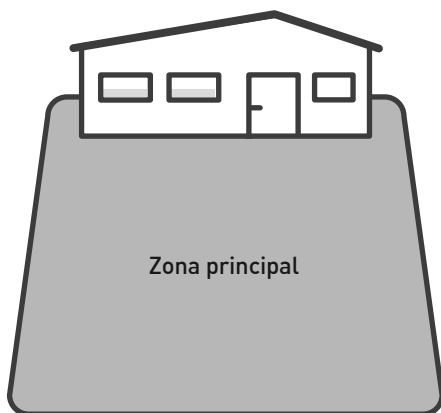

Tipo B

Zona principal y subzona

Su tipo de jardín consta de más de una zona.

Estas zonas están conectadas por un paso estrecho, de 1,5 a 4 metros de anchura.

La cortadora de césped puede circular entre estas zonas para cortar toda el área.

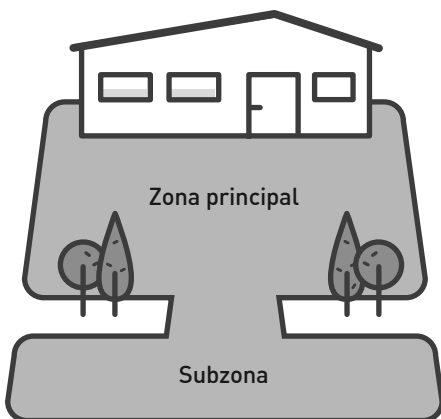

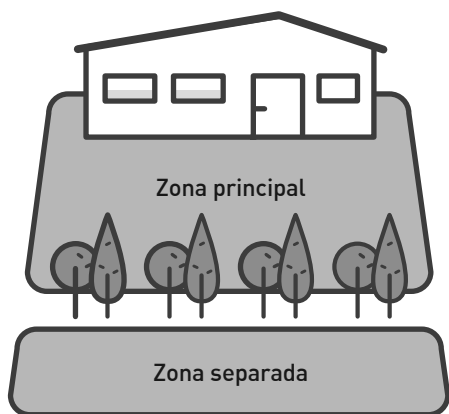

Tipo C **Zona principal y zona separada**

Su jardín consta de dos o más zonas no conectadas entre sí — separadas por una valla, una acera, un sendero u otro obstáculo. La cortadora de césped no puede circular entre estas zonas.

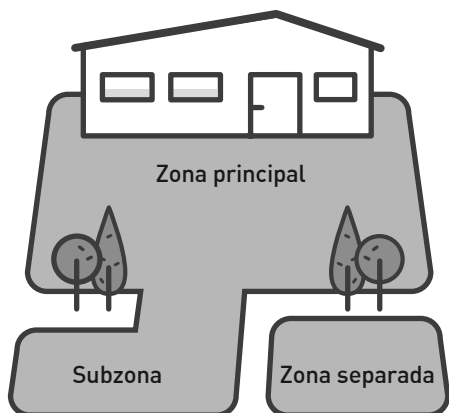

Tipo D **Zona principal y subzona y zona separada**

Ciertas áreas del césped están conectadas a la zona principal por medio de un paso estrecho de hasta 2 metros de anchura y hay otras totalmente separadas de la zona principal por una valla, una acera, un sendero u otros obstáculos y la cortadora de césped no puede circular entre ellos.

2

Comencemos

Elija las ubicaciones de la estación base y de la fuente de alimentación

La estación base es donde la cortadora de césped se recarga y donde empieza y termina el cable perimetral. En este paso de la instalación, usted determinará una ubicación adecuada para la estación base.



CONSEJO

La estación base se instalará en una etapa posterior, después de haberse instalado el cable perimetral.

Determine que tipo de instalación es la adecuado para usted

Hay dos maneras posibles de instalar la estación base:

Dentro del césped
Instalación externa

En una esquina
Instalación externa

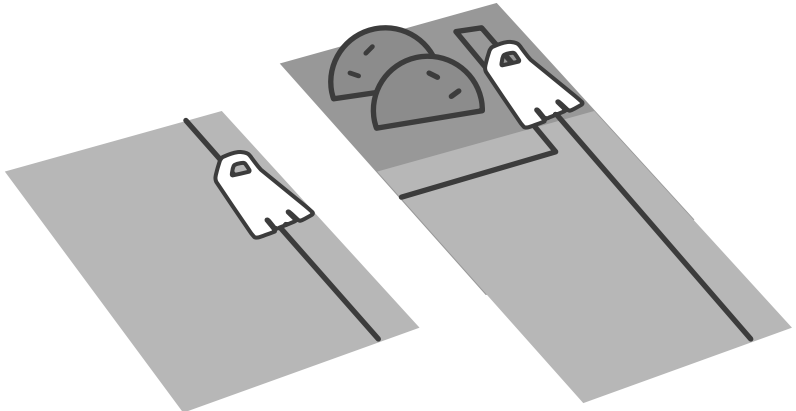

Seguir instrucciones sencillas para colocar la estación base

Consideración A

A una distancia máxima de 15 metros de una toma de corriente

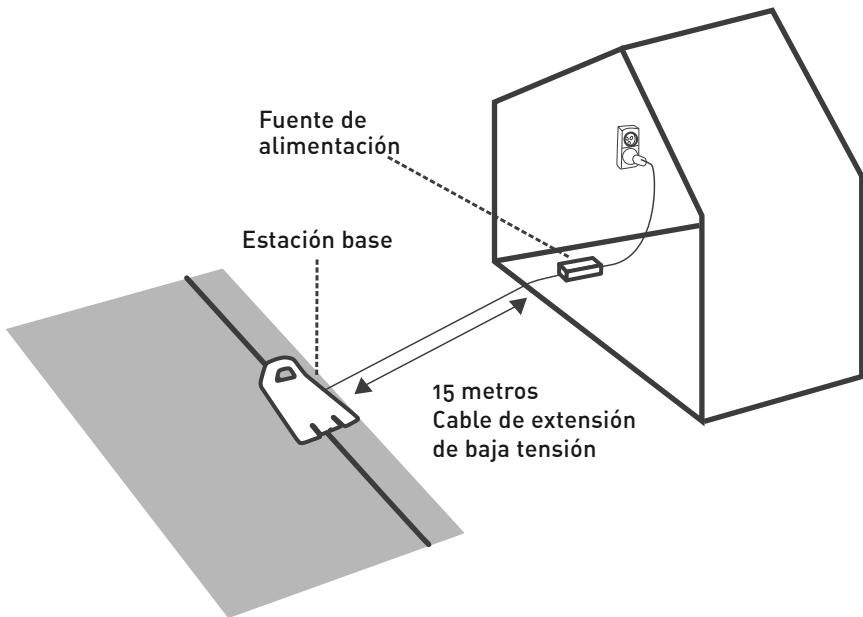

Consideración B

Un cable recto de 1,5 metro como mínimo frente a la base y un mínimo de 10 cm detrás de la base, para facilitar el atraque

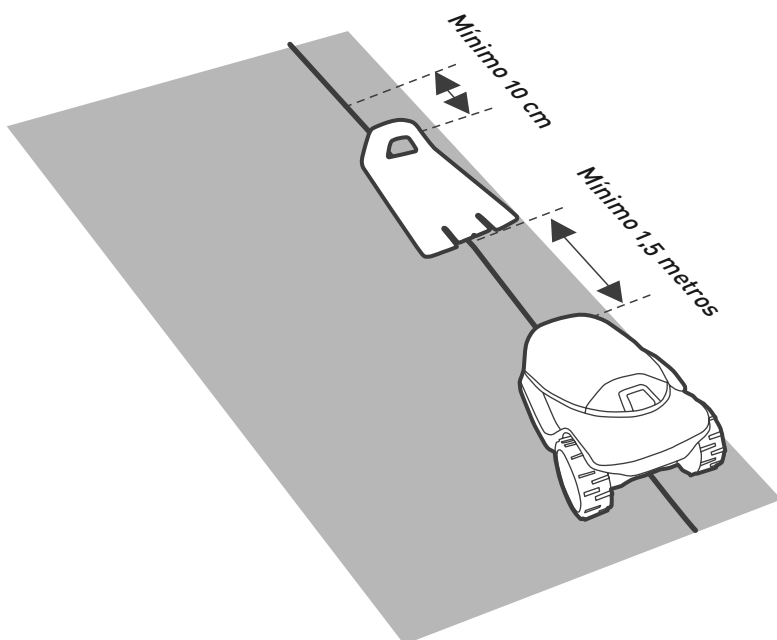

Consideración C

Asegúrese de que el suelo sea uniforme y plano y de que no haya pendientes

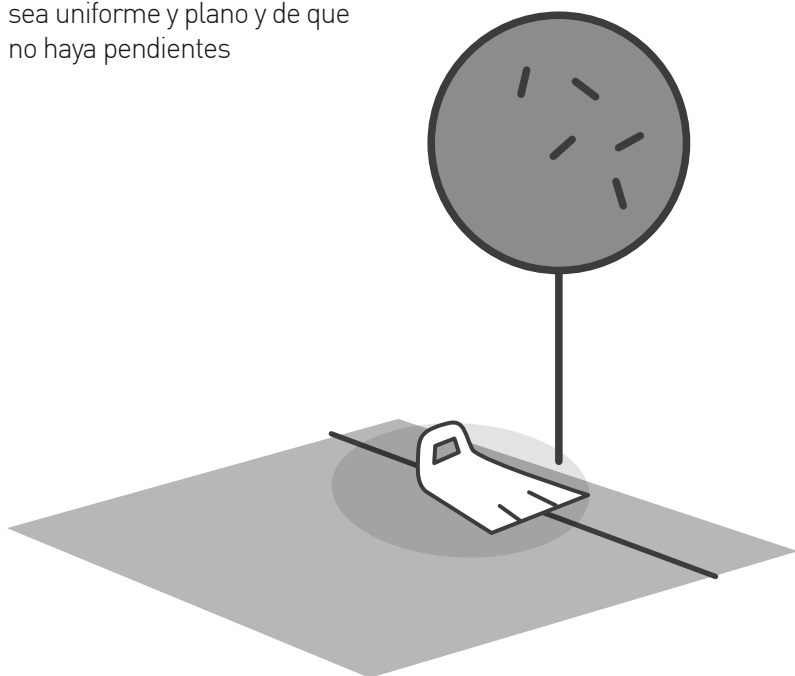

- Si el césped tiene más de una zona, coloque la estación base dentro de la zona mayor
- En un lugar plano y sombreado para prolongar la duración de la batería
- Mantener una distancia mínima de 1 metro de un aspersor, para evitar dañar los componentes internos de la cortadora de césped



CONSEJOS

3 Tender el cable

Tienda el cable perimetral («límite virtual»), que define el área de trabajo de la cortadora de césped.

Ahora está listo para instalar el cable perimetral. Hagámoslo paso a paso.



CONSEJOS

- Tenga el paquete de la cortadora de césped a mano.
- Antes de empezar el cableado, no olvide cortar el césped con su antigua cortadora de césped por última vez. Esto facilita la inserción de estacas y ayuda a asegurar que la cortadora de césped no corte el cable.



QUÉ NECESITARÁ

- Martillo
- Un pequeño destornillador plano y un destornillador Philips
- Alicates universales



... Un día soleado y un humor deseado:)

Lo primero es lo primero: obstáculos y pendientes

Antes de clavar estacas en el suelo, tome nota de los obstáculos o de las pendientes.

OBSTÁCULOS



Obstáculos blandos

Objetos blandos son macizos de flores, estanques, o árboles pequeños. Es preciso protegerlos creando islas perimetrales.



Obstáculos duros

Obstáculos verticales, rígidos y de más de 15 cm de altura, como árboles o postes de teléfono, no necesitan estar protegidos por el cable perimetral. Al chocar con ellos, la cortadora de césped se aparta.

PENDIENTES

Pendientes a lo largo del borde

Para evitar que la cortadora de césped se deslice fuera del césped, en particular cuando la hierba está húmeda, el cable perimetral debe excluir una pendiente a lo largo del borde del césped, con una inclinación de más del 10%, o sea una elevación de 10 cm por cada metro.

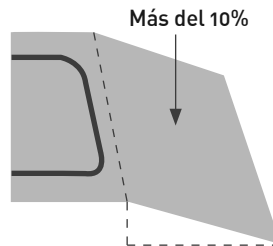
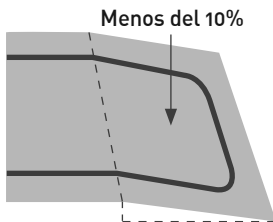

Pendientes dentro del césped

La cortadora de césped puede cortar el césped dentro del área de trabajo con una pendiente de hasta un 35 % (alza de 35 cm por cada metro).

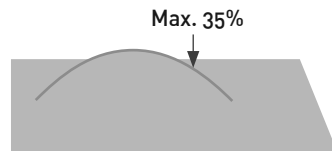

La pendiente es demasiado pronunciada si...

La cortadora de césped se inclina sobre el suelo mientras la sube. Excluir dichas pendientes del área de corte de la cortadora de césped.



CONSEJO

A. Lograr un buen comienzo

Antes de comenzar, camine a lo largo del borde del césped y planifique cómo configurar el cable perimetral. Tome nota de todos los obstáculos y todas las pendientes.

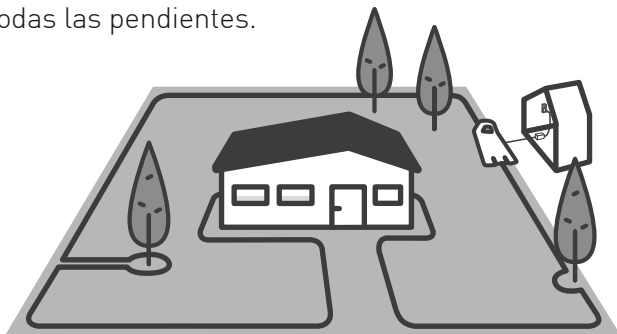

Extraiga unos 30 cm de cable a través del agujero en la cubierta de plástico del carrito y fije el comienzo del cable al suelo, en el sitio en que planea instalar la estación base.

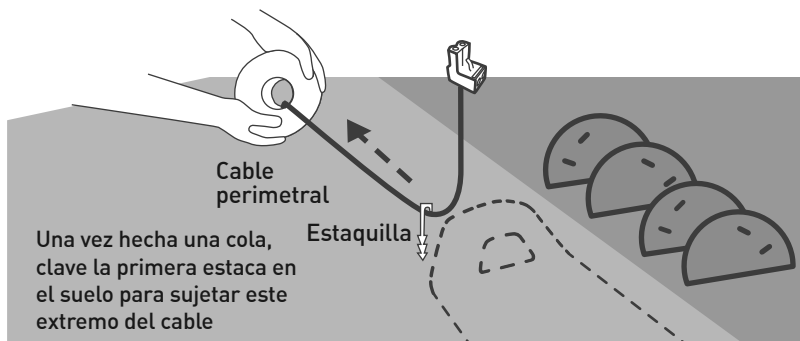

Comience a desenrollar el cable en sentido antihorario alrededor del césped, a partir de la ubicación de la estación base.

Tiéndalo holgadamente a lo largo del perímetro mientras camina por el borde del césped. Si llega a un área u objeto que necesite cuidados especiales, asegúrese de tender el cable perimetral tal y como se explica en las secciones que siguen.

Se ofrece en
línea un vídeo
útil

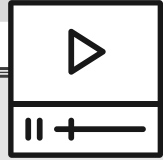

¿Qué sucede si prefiere una base externa?

Consulte más abajo los dibujos, para ver instrucciones sobre cómo tender el cable perimetral en este caso.

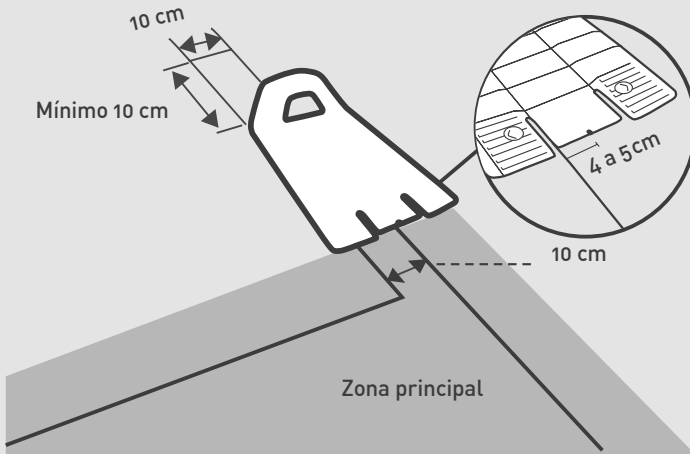

Nota: coloque el eje longitudinal de la estación base desplazado unos 4 o 5 cm hacia la derecha del cable perimetral.



CONSEJO

B. Mantener distancias adecuadas

El cable perimetral se sujeta al suelo con las estacas que se suministran con el producto. Utilice el RoboRuler para determinar las distancias que debe mantener entre el cable perimetral y el borde del césped.

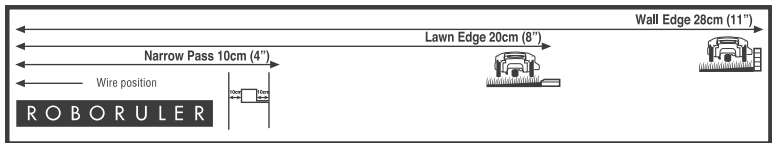
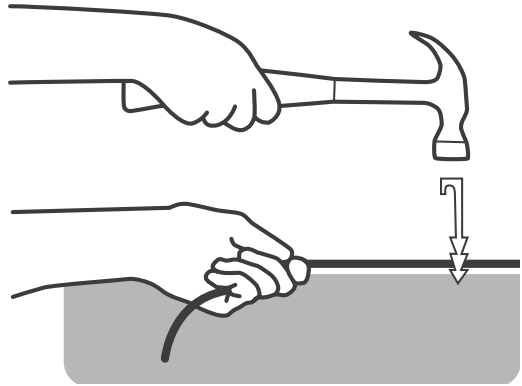

CONSEJOS

- Inserte las estacas cada pocos metros y en las esquinas. En esta primera etapa, instale una cantidad mínima de estacas. Más adelante podrá insertar todas las necesarias.
- Tense el cable mientras clava las estaquillas a la profundidad deseada en el suelo.
- Tenga cuidado de no dañar tuberías de riego.

Si el borde es plano o un desnivel, utilice la distancia más corta del RoboRuler.

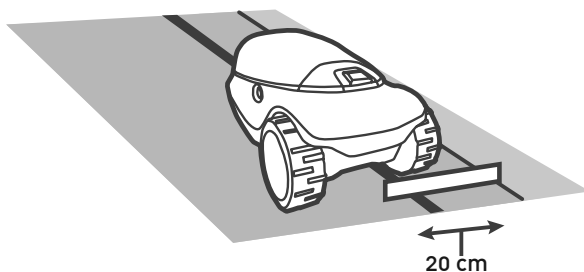

Cuando el borde es una pared, utilice también la distancia mayor del RoboRuler.

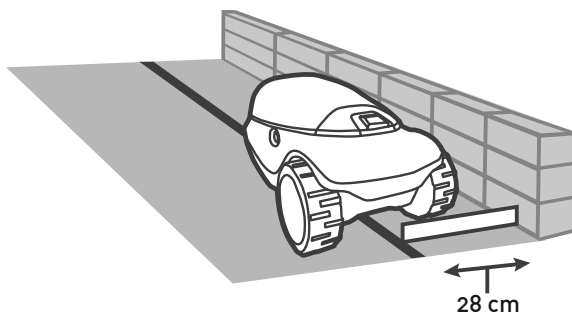

Si el borde del césped limita con agua, mantenga una distancia mínima de 1,2 metros.

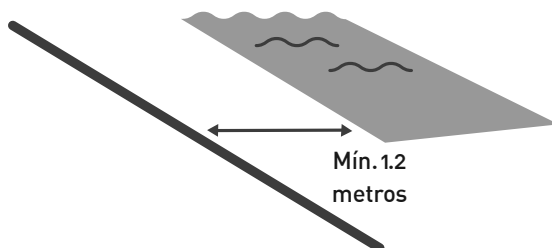



CONSEJOS

- No es necesario enterrar el cable perimetral, aunque puede hacerlo, hasta 5 cm de profundidad.
- Se suele recomendar enterrar el cable en áreas expuestas, como por ejemplo aceras.
- Si se necesita cable perimetral adicional para completar la instalación, extiéndalo utilizando los conectores de cables a prueba de agua suministrados. (Vea la sección Empalmar el cable perimetral, al final mismo).

C. Haga giros suaves

Mantenga un ángulo de 45° en todas las esquinas de giro a la izquierda al tender el cable a lo largo del perímetro.

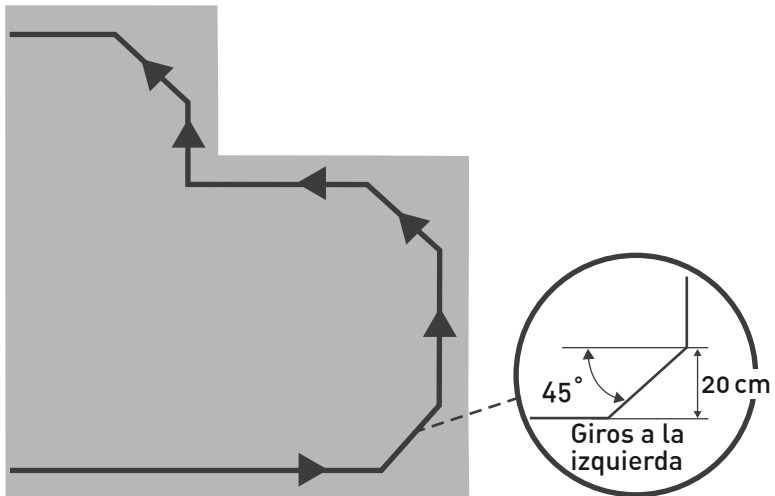

D. Proteger obstáculos blandos

Objetos como macizos de flores, estanques, o árboles pequeños se deben proteger mediante la definición de islas perimetrales.

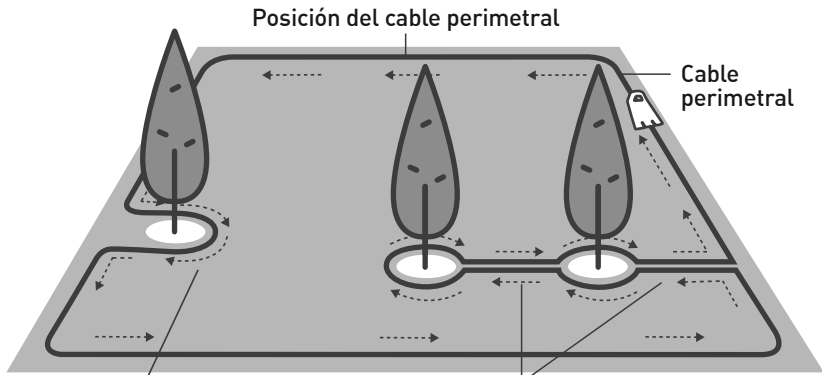

Si la distancia entre una isla y el cable perimetral es inferior a 1 metro, convierta el obstáculo en parte del borde del césped.

Mantenga una distancia mínima de 1,5 metros entre las islas. Si los obstáculos están más cerca unos de otros, utilice una isla

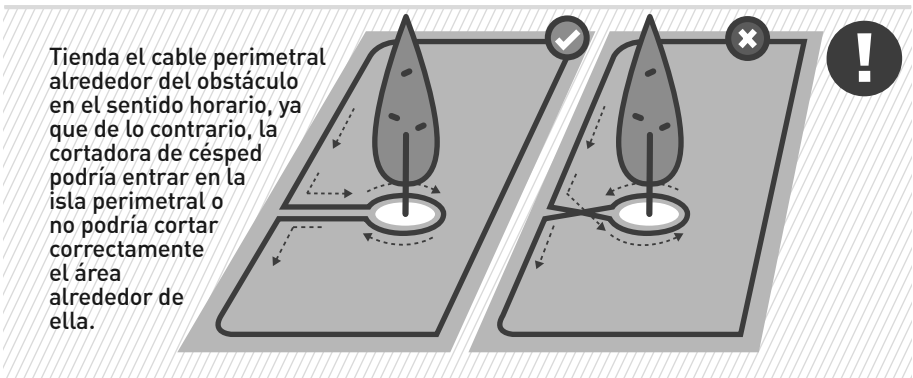

Tienda el cable perimetral alrededor del obstáculo en el sentido horario, ya que de lo contrario, la cortadora de césped podría entrar en la isla perimetral o no podría cortar correctamente el área alrededor de ella.

- Los cables que salen de una isla y entran en ella se deben sujetar con la misma estaca
- Una isla perimetral debe ser rectangular o redonda



CONSEJOS

Recuerde su tipo de jardín



Tipo A

Solo la zona principal

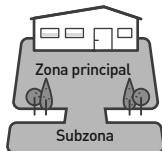

Tipo B

Zona principal y subzona

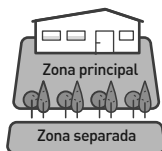

Tipo C

Zona principal y zona separada

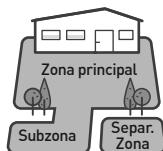

Tipo D

Zona principal y subzona y zona separada

E. Cómo cablear una subzona

Tipo B/Tipo D

*¿No tiene una subzona?
¡Pase por dto esta sección!*

Un paso estrecho conecta la zona principal con una subzona. Para que la cortadora de césped pueda circular, debe tener una anchura mínima de 1 metro:

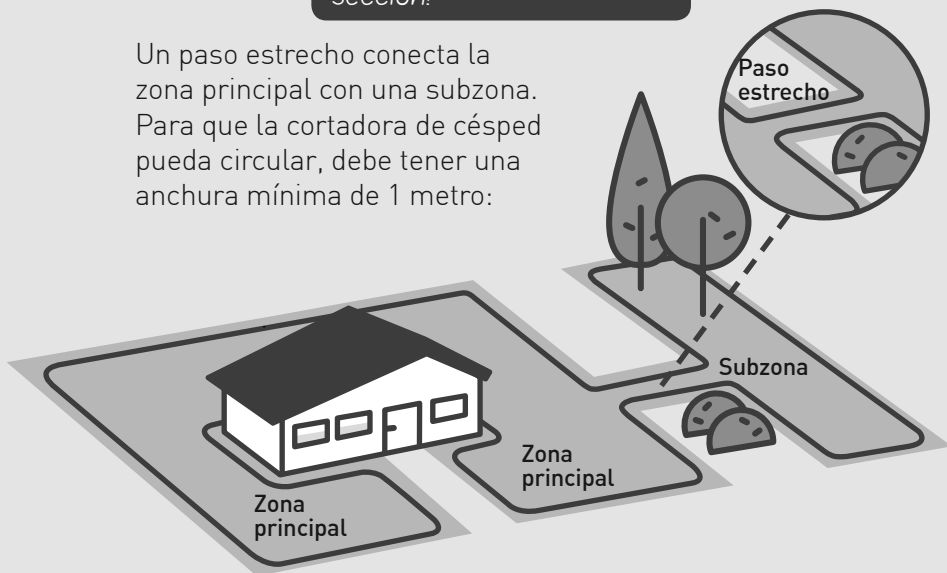

Se ofrece en línea un vídeo útil

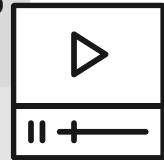

- Si la longitud de un paso estrecho es inferior a 2 metros, establezca solo una isla perimetral cuadrada en el pasadizo
- Asegúrese de cablear los pasos estrechos correctamente, para que la cortadora de césped no cruce espontáneamente distintas zonas mientras corta



CONSEJOS

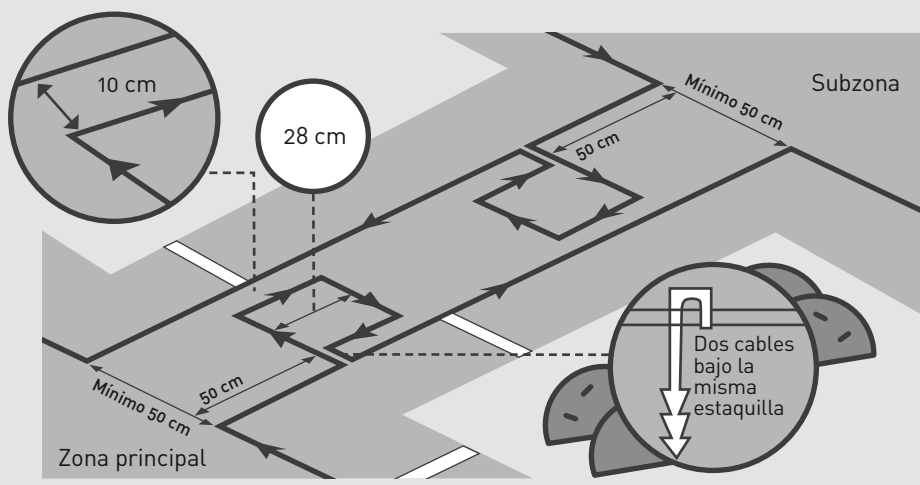

Los pasos estrechos deben ser firmes, nivelados y uniformes.

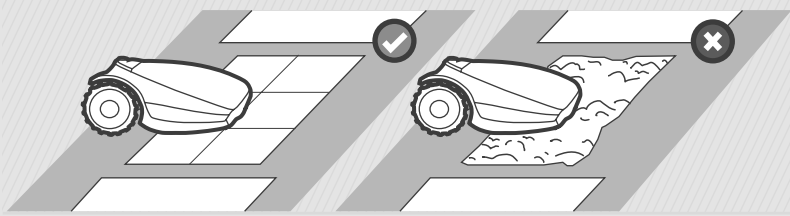

F. Cómo cablear una zona separada

Tipo C/Tipo D

*¿No tiene una zona separada?
¡Pase por alto esta sección!*

Si la superficie de su zona separada es superior a 100 m^2 , la cortadora de césped no podrá completarla en una sola operación. Por lo tanto, se recomienda cablearla por separado y conectarla a su propia estación base.

Si la superficie de su zona separada es inferior a 100 m^2 , tiene dos opciones de cableado.

OPCIÓN 1

Extender el cable perimetral desde la zona principal, sobre el obstáculo.

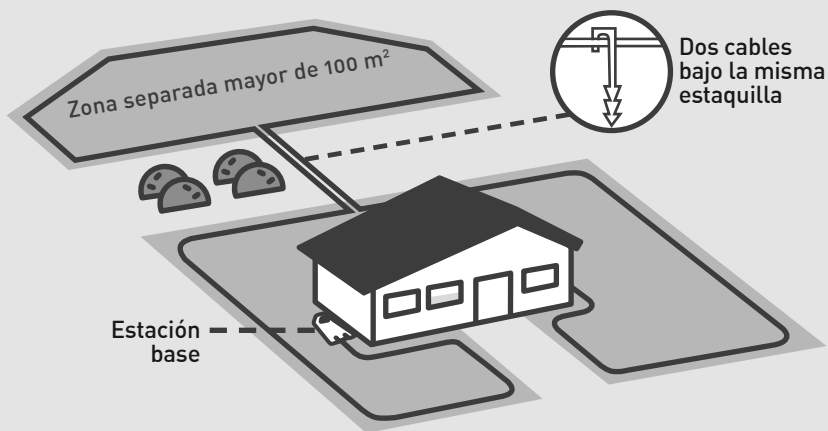

OPCIÓN 2

Cablee la zona por separado y conéctela a un interruptor perimetral (accesorio optativo).

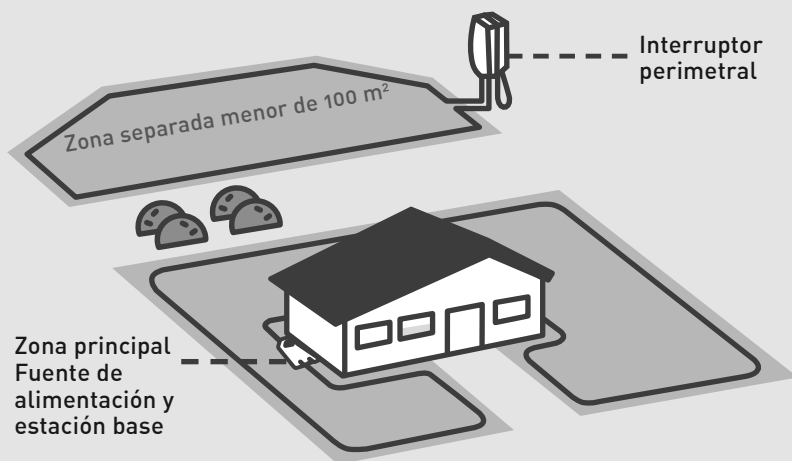

G. Completar la instalación del cable

Una vez tendido el cable perimetral, se debe unir los dos extremos del cable que se encuentran en la estación base.



CONSEJOS

- Para ajustar los dos extremos finales del cable al suelo, utilice la misma estaca
- Recorte los extremos de modo que ambos cables tengan la misma longitud

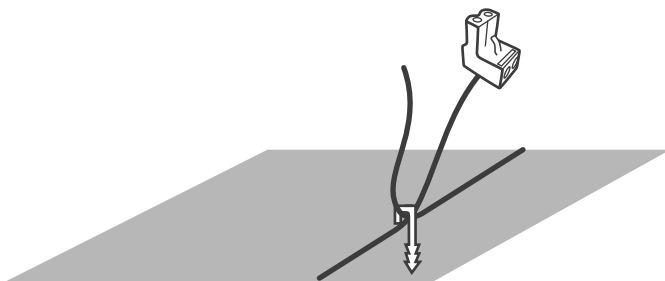

Asegúrese de trenzar los dos cables adecuadamente.

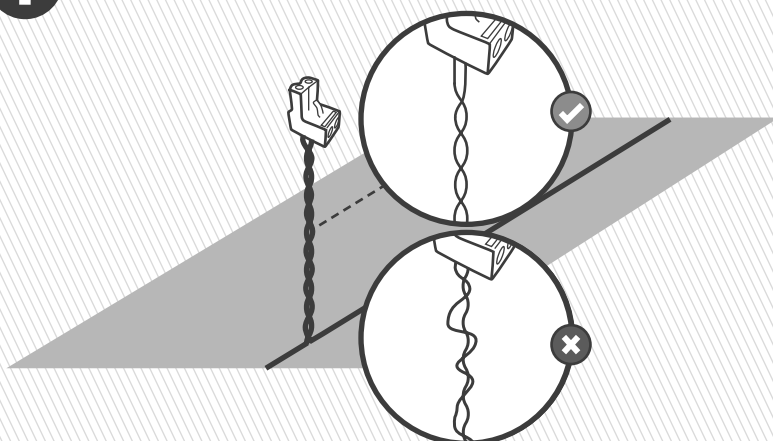

Pele 5 mm del aislamiento de los extremos del cable, introduzca el cable trenzado en el conector y sujételo mediante un pequeño destornillador plano.

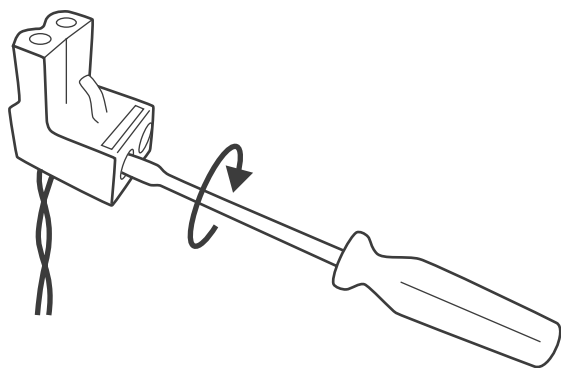
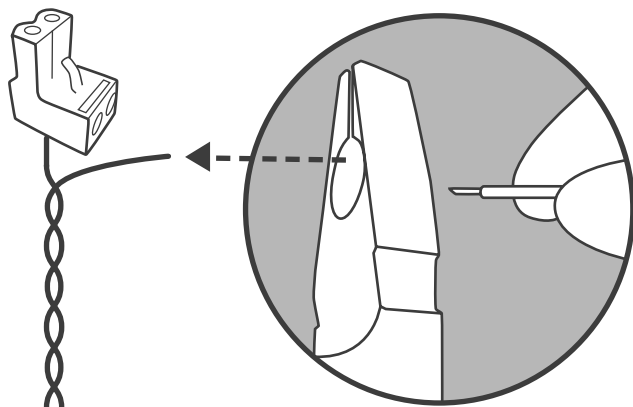

¡Hurra! ¡Ha
hecho la
parte más
difícil!

4 Poner en marcha

Instalar y conectar la estación base

Colocar la estación base en su ubicación prevista y alinear su **centro** con el cable perimetral.

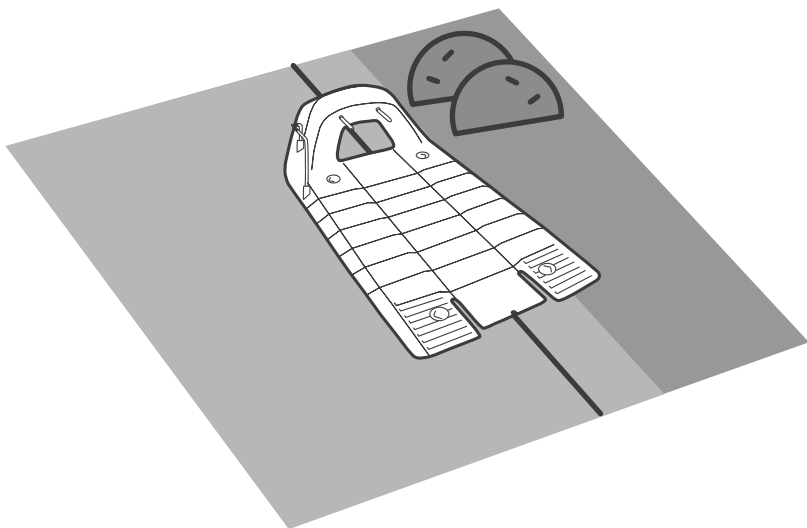

En el caso de una **instalación externa**, la estación base se puede colocar con un ligero desplazamiento a la derecha para permitir la entrada sin problemas de la cortadora de césped a la estación base.

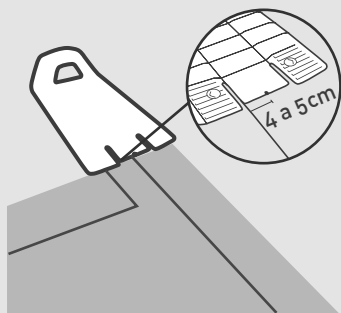

Conecte el conector verde del cable perimetral a la estación base, tal y como se muestra abajo, manteniendo la polaridad correcta.

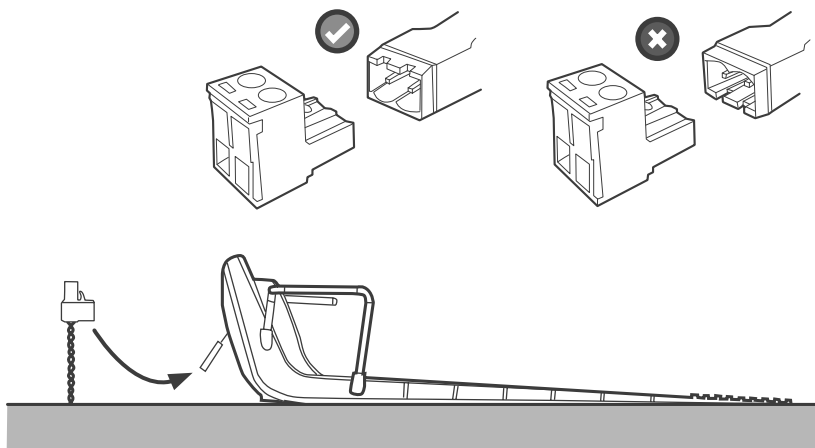

Inserte solo dos estacas en los orificios de la estación base, tal y como se muestra.

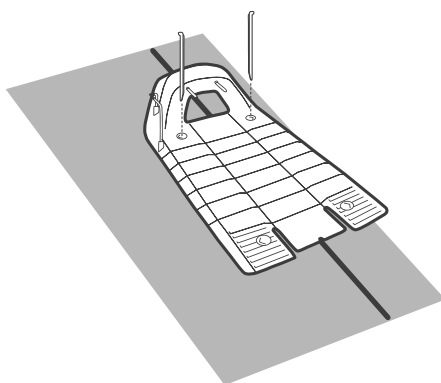

Al martillar las estacas, tenga cuidado de no dañar las tuberías de riego.



A. Conexión la fuente de alimentación



CONSEJO

Para seleccionar una ubicación adecuada de la fuente de alimentación, tenga presente lo siguiente:

- Seleccione un lugar adecuado cerca de una toma de corriente
- Colóquela fuera del perímetro del césped
- Es preferible un lugar seco y protegido

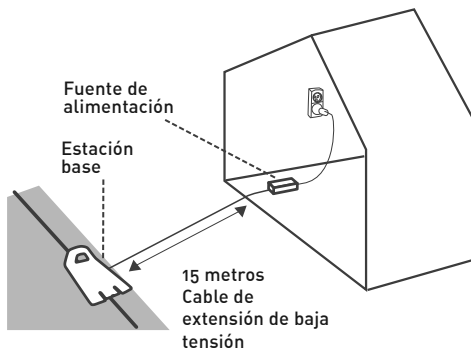

Conecte el cable de corriente continua de la fuente de alimentación al cable de extensión de 15 metros.

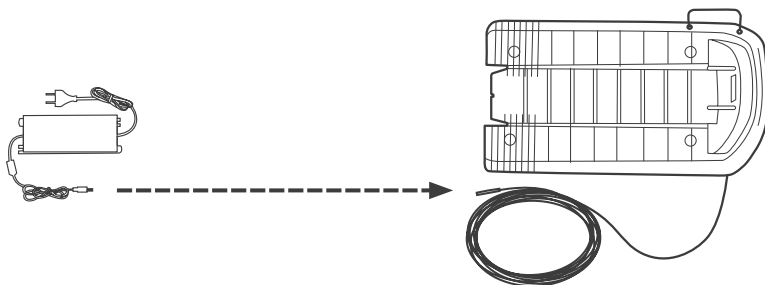

Asegúrese de que el conector esté insertado hasta el final, hasta la marca blanca.

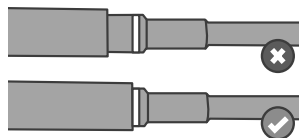
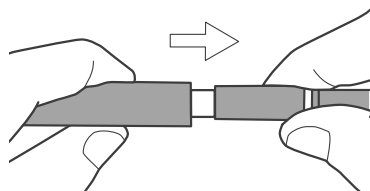

Conecte la fuente de alimentación a un enchufe común.

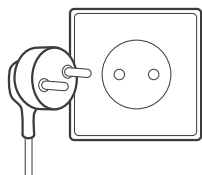

Ahora verá en la estación base la indicación de LED verde intermitente (si la cortadora de césped está afuera), o verde fija (si la cortadora de césped está dentro de la estación base).

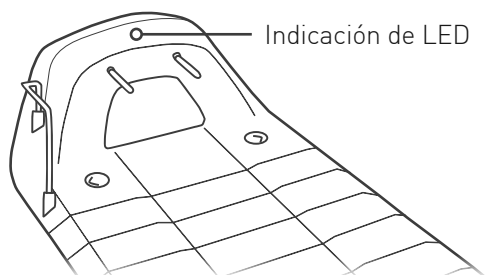

El cable de extensión de la fuente de alimentación a la estación base debe estar bien sujetado al suelo. Nunca debe suponer un riesgo de tropiezo. El cable de extensión debe cruzar **SOLO sobre superficies blandas. No debe pasar sobre superficies duras (por ejemplo, la acera, la calzada), donde no puedan sujetarse firmemente.**



5 Preparado, listo, a probar

Prepare su cortadora de césped y hágale un recorrido de prueba.

¡Enhorabuena! Ahora estamos listos para intentarlo.

QUÉ NECESITARÁ:

- La cortadora de césped
- Estacas restantes
- Estacas restantes de la estación base

... Una copa de champaña o su equivalente

A. Puesta en marcha

Hay varias cosas para hacer antes de poner en marcha la cortadora de césped.

1. Para regular la altura de corte (15-60 mm), gire la perilla de ajuste de la altura de corte:

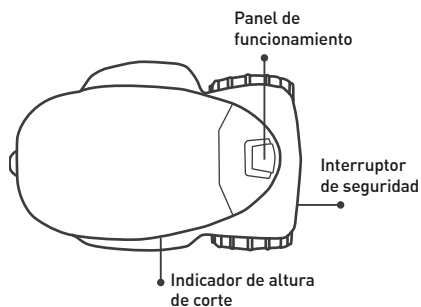

- Para elevar la altura de corte, gire en sentido horario.
- Para bajar la altura de corte, gire en sentido antihorario
- La altura de corte figura en el costado de la cortadora de césped.

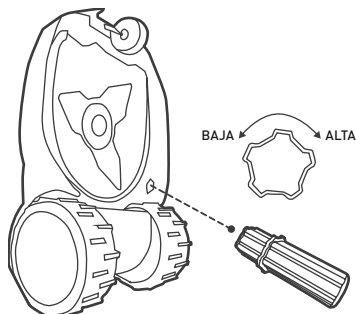

¡Apague siempre el interruptor de seguridad antes de ajustar la altura de corte!



- Para facilitar el ajuste de la altura de corte, utilice la extensión suministrada
- Se recomienda comenzar por la mayor altura de corte y reducirla gradualmente hasta al altura deseada después de varias operaciones



CONSEJOS

2. Active el interruptor de seguridad.

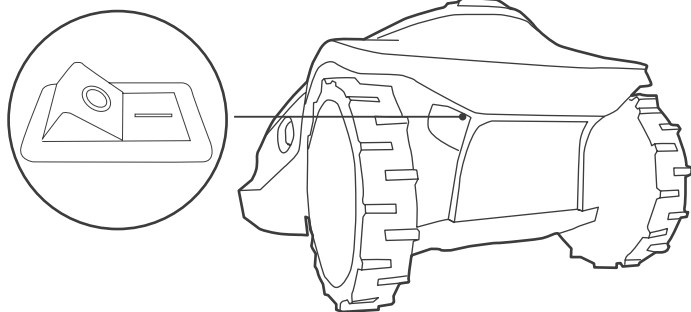

B. Definir la configuración básica

Siga las instrucciones en pantalla para una rápida configuración inicial.

La cortadora de césped tiene energía suficiente para completar la configuración. Al cortar por primera vez, deberá llevar a cabo una carga inicial, que durará hasta 24 horas.



Utilización del panel de funcionamiento:

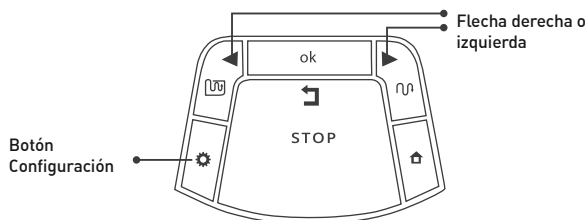

- Pulse las flechas Derecha o Izquierda hasta que aparezca la opción deseada.
- Pulse OK para seleccionar el valor que figura en la pantalla.
- Pulse el botón de retroceso o STOP, para volver o para cancelar

Elegir unidades y formatos de medición:



	Área o distancia	Temp.	Reloj
UE	Metro	Centígrados	24 horas
EEUU	Pie	Fahrenheit	12 horas (AM/PM)

Definir día y hora:

- Desplácese para definir el día y pulse OK para confirmar
- Desplácese para definir la hora y pulse OK para confirmar

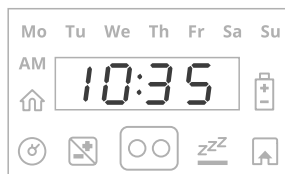

Definir área de zona principal:

Desplácese para seleccionar un área aproximada (UE: m²/EEUU: pies²) de la zona principal en la que la estación base está instalada.



Si hay otra zona (subzona o zona separada), no la incluya en el área de la zona principal, ya que se definirá por separado.



CONSEJOS

Para reiniciar el proceso de instalación inicial, pulse y mantenga apretado

Pulse y mantenga apretados juntos los botones **STOP + Configuración + flecha izquierda** durante más de 4 segundos. De esta manera se invocan los ajustes originales de fábrica (configuración «al abrir el paquete»).

C. Probar la posición de la estación base

Tras definir el área, aparece **U001** (Compruebe la posición de la estación base):

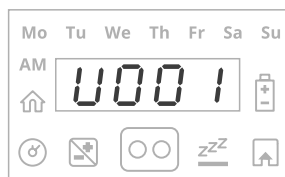

Coloque la cortadora de césped dentro del césped, a unos 3 metros frente a la estación base, frente al cable perimetral y pulse OK para comenzar la prueba.

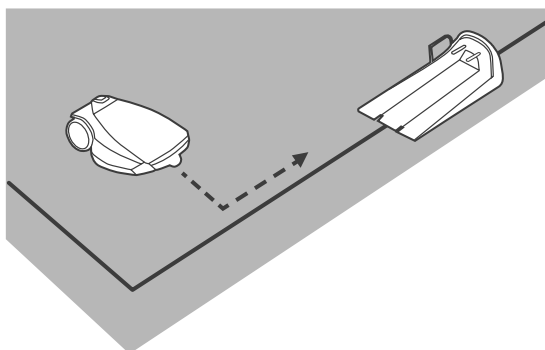

La cortadora de césped circula a la estación base y entra en ella.

Luego, retrocede, espera frente a la estación base a la estación base y muestra **U002** (Clavar la base).

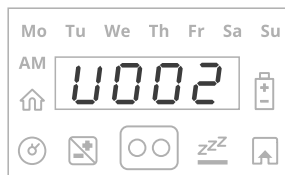

Inserte las otras dos estacas en la estación base. Pulse OK.

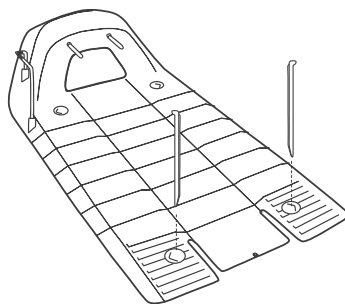

- **E3**

Si se abre el mensaje E3 (Sin señal de cable), asegúrese de que los cables de la fuente de alimentación, del cable de extensión y de la estación base estén bien conectados. Busque posibles cortes en el cable perimetral.

- **U051**

Si se abre el mensaje **U051** (Recolocar estación base), asegúrese de que la estación base esté alineada con el cable perimetral. Retire todo obstáculo que impida la entrada a la estación base.

- Al martillar las estacas, tenga cuidado de no dañar las tuberías de riego.

D. Test de posición cable

El mensaje que se abre **U003** (Probar la posición del cable) significa que la cortadora de césped está lista para la prueba de instalación del cable perimetral.

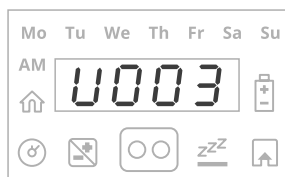

Pulse OK.

La cortadora de césped comienza a moverse. Camine a lo largo a medida que la cortadora de césped recorre el perímetro.

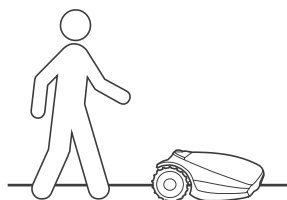

Una vez completado un recorrido satisfactoriamente, la cortadora de césped entra en la estación base y el proceso de instalación se completa.

U052

Si se abre el mensaje **U052** (Ajustar el cable) y la cortadora de césped se detiene y retrocede, desplace el cable ligeramente hacia adentro y pulse OK, para proseguir con la prueba de cable.





CONSEJOS

(no aplicable a modelos para céspedes con una superficie inferior a 800 m²)

- Cuando la cortadora de césped completa la operación, se desplaza a la estación base en un desplazamiento dinámico del cable perimetral (modo Seguimiento cercano de cable). Esto es para evitar marcas de ruedas a lo largo de la misma ruta.

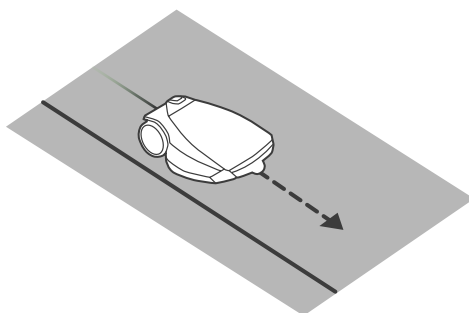

- Una vez completada la prueba de posición del cable, se recomienda probar la cortadora de césped en el modo Near Wire Follow (Seguimiento cercano de cable) para asegurarse de que funciona bien.
- Pulse Configuración durante más de 3 segundos y utilice el menú P006 para comenzar la prueba.
- Si la cortadora de césped no completa sin problemas la prueba de seguimiento cercano de cable, reduzca la desplazamiento máximo permitido del cable por medio del menú P004

E. Terminar de instalar el cable perimetral

Clave las estacas restantes a lo largo del cable perimetral, más o menos a 1 metro de distancia una de otra.

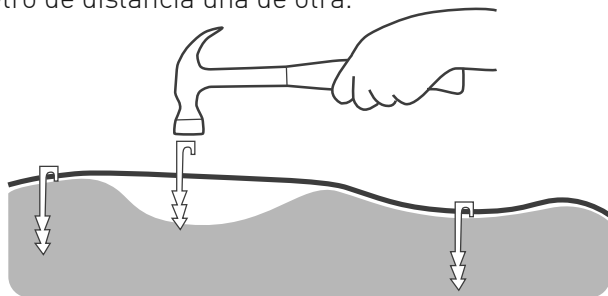

Con un martillo, inserte el cable de extensión en el suelo, para que nadie tropiece con él.

F. Cargue la cortadora de césped

Coloque la cortadora de césped en la estación base y deje que se cargue por completo antes del primer corte (hasta 24 horas). Una vez que esté totalmente cargada, partirá automáticamente en función de su calendario de corte.

- Durante la carga, el interruptor de seguridad debe estar en la posición ON (encendido)
- No toque las cuchillas
- Nunca corte el césped cuando haya personas, sobre todo niños, o animales cerca
- Asegúrese de que la cortadora de césped esté libre de escombros



No se preocupe si en los primeros días el césped tiene mal aspecto. ¡En unos pocos cortes más quedará bien parejo!



CONSEJO

Añadir subzonas

Si el césped tiene más zonas que están conectadas a la zona principal por medio de un paso estrecho —zonas a las que denominamos «subzonas»— deberá indicar a la cortadora de césped cómo llegar a ellas.

Para hacerlo, pulse durante más de 3 segundos la opción Configuración, en el panel de la cortadora de césped. Desplácese para ir al menú P022. En la tabla de abajo se explica cómo utilizar este menú para programar una subzona.

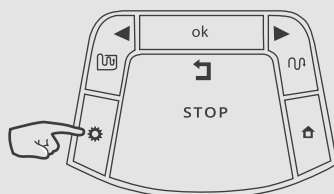

Menú	Ajuste	Descripción
P022	Añadir subzona	<ul style="list-style-type: none">• Al entrar, se abre el menú A1/A2/A3/A4. Este es el nombre de la subzona siguiente disponible, que podrá programar. Pulse OK• Si la cortadora de césped no está en la estación base, se abre un mensaje U044 (Colocar la cortadora de césped en la estación base). Coloque la cortadora de césped en la estación base y pulse OK.• La cortadora de césped circulará por sí sola a lo largo del cable perimetral hacia la subzona.• Cuando la cortadora de césped está al menos 5 metros dentro de la subzona, pulse STOP y elija el tamaño de área de la subzona. Pulse OK.• La distancia al punto de entrada de la subzona se puede actualizar más tarde a través del menú P023

¿Hay zonas separadas?

En el caso de céspedes con zonas separadas completamente no contiguas, el área de dichas zonas se debe programar por separado.

Para hacerlo, pulse durante más de 3 segundos la opción Configuración, en el panel de la cortadora de césped. Desplácese para ir al menú P014.

En la tabla de abajo se explica cómo utilizar este menú para programar una zona separada:

Pantalla	Ajuste	Descripción
P014	Añadir zona separada	<ul style="list-style-type: none">• Permite añadir una zona separada.• Se muestra L2 de la zona separada A, pulse OK.• Desplácese para definir el área de la zona separada y pulse OK.

Empalmar el cable perimetral, según sea necesario

- Inserte ambos extremos del cable en la posición más a la izquierda y más a la derecha en el conector.
- Asegúrese de que los cables estén completamente insertados en el conector.
- Utilice unas pinzas para presionar el botón en la parte superior del conector. El botón se debe presionar por completo sin dañar el conector.

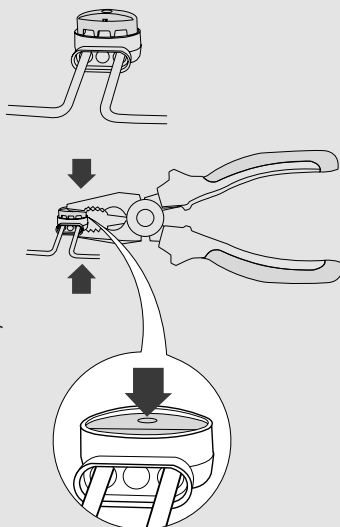

Se ofrece en línea un vídeo útil



¡Bien hecho!

Ahora descanse y deje que la cortadora de césped haga el trabajo.

- ① ***Conozca su cortadora de césped***
- ② ***Estructura del menú***
- ③ ***Funcionamiento automático***
- ④ ***Funcionamiento manual***
- ⑤ ***Características: cómo hacerlo***
- ⑥ ***Mantenimiento periódico***
- ⑦ ***Solución de problemas***
- ⑧ ***Preguntas frecuentes***

1

Conozca su cortadora de césped

Para disfrutar plenamente de su cortadora de césped, familiarícese con las distintas piezas y los diversos mensajes. Comprender cómo funciona e «interactúa» contribuye a un uso más sencillo y sin complicaciones.

Piezas externas

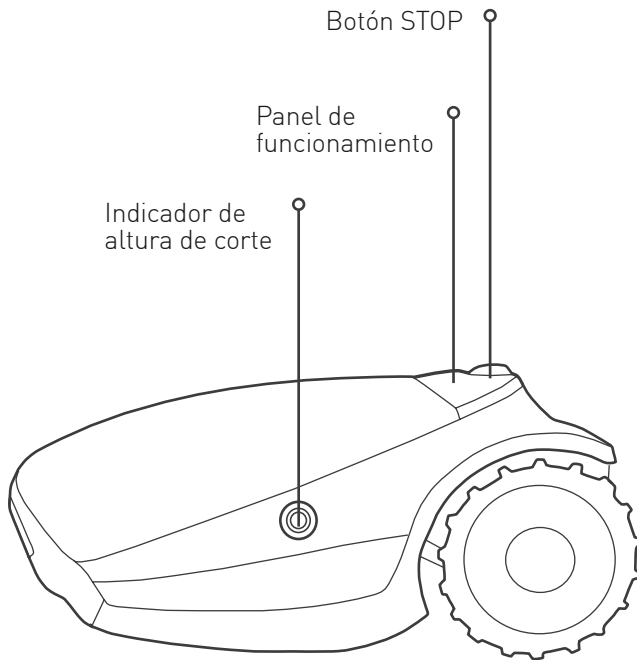

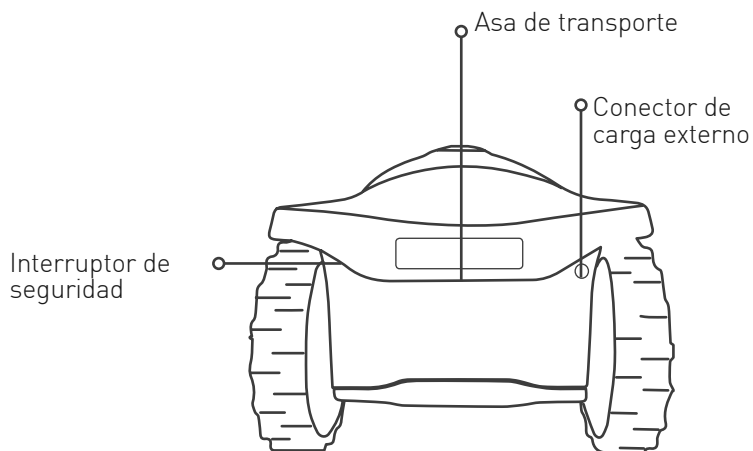
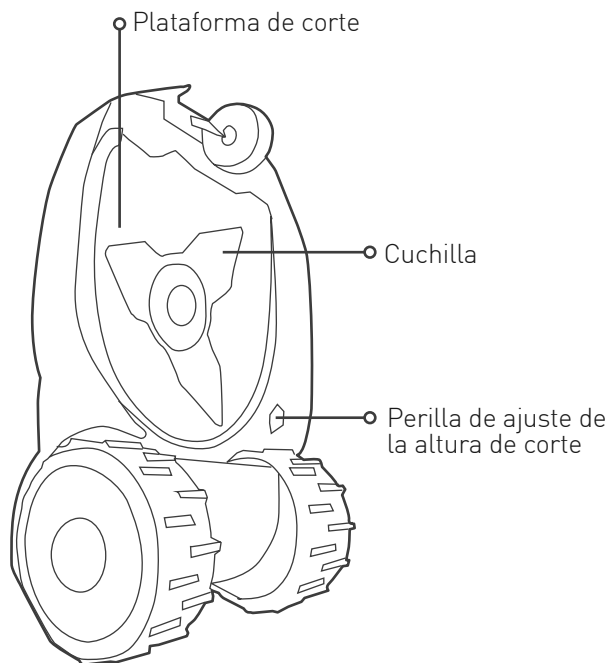

Panel y pantalla de funcionamiento

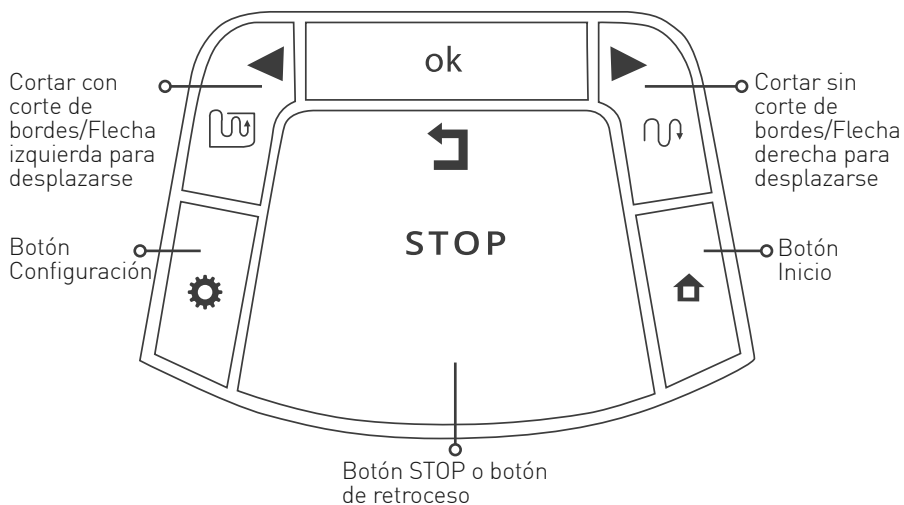
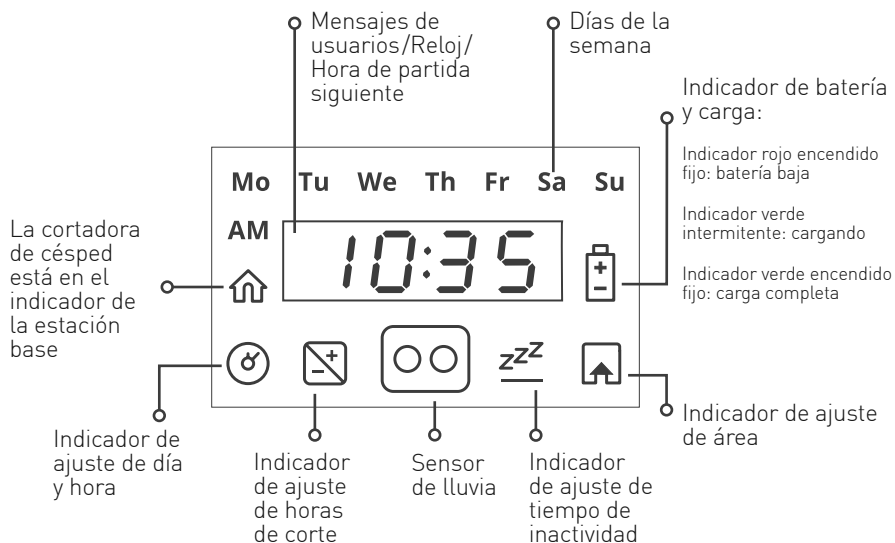

Indicación de LED de la estación base

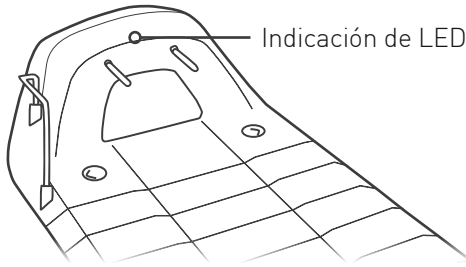

Indicación	Significado
Verde fijo	La señal del cable perimetral es correcta y la cortadora de césped está dentro de la base
Verde intermitente	La señal del cable perimetral es correcta y la cortadora de césped está fuera de la base
Rojo intermitente rápido	El cable perimetral está dañado o desconectado
Rojo intermitente lento	Mala conexión del cable perimetral, o el cable es demasiado largo
Rojo fijo	Fuente de alimentación deficiente

2 Estructura del menú

Para ver una descripción completa de todos los elementos de menú, consulte a nuestro Centro de ayuda en línea. Pulse el botón Configuración.

Configuración básica

La Configuración básica es la opción de menú más común que el usuario modifica. Cada uno de los parámetros básicos tiene un icono propio en el panel de la cortadora de césped.

Cada vez que pulse el botón Configuración, se desplazará entre las cuatro siguientes opciones de menú:

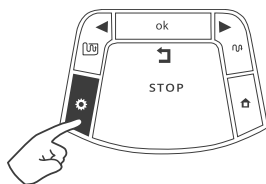

Día y hora

Defina la hora y el día de la semana actuales. Actualícela cada vez que la cortadora de césped se encienda.



Horas de corte

Añada tiempo de corte.
Consultar la sección 3 siguiente.



Tiempo de inactividad

Determinar horas sin corte.
Consultar la sección 3 siguiente.



Área

Determine el tamaño de área de cada zona del césped.



CONSEJO

Algunos parámetros se definen por zona.

Esta es la denominación de las zonas:

L1: zona principal A1: subzona 1

L2: zona separada A A2: subzona 2

L3: zona separada B A3: subzona 3

Configuración avanzada

La configuración avanzada contiene opciones de menú adicionales que no se cambian muy a menudo.

Pulse **Configuración** durante 3 segundos



Para desplazarse, utilice la flecha

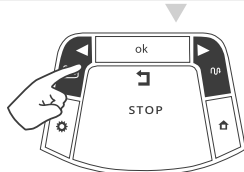

Pulse **OK** para seleccionar el parámetro deseado

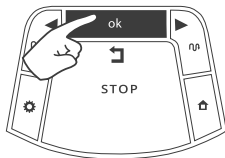

Ajuste

Descripción

P001

Frecuencia de corte

Escoja un valor más alto, para una mayor frecuencia de corte. Consultar la sección 3 siguiente.

P002

Encendido y apagado de islas

Eludir las islas perimetrales al buscar la base.

P003*

Encendido y apagado de Seguimiento cercano de cable

Circule hacia la base a distancias dinámicas del borde del césped, para reducir las huellas de las ruedas.

(*) Este ajuste no es aplicable a modelos para céspedes con una superficie inferior a 800 m².

Ajuste	Descripción
P004*	Distancia máxima de Seguimiento cercano de cable Distancia máxima permitida desde el borde, cuando P003 está encendido (On).
P005*	Distancia mínima de Seguimiento cercano de cable Distancia máxima permitida desde el borde, cuando P003 está encendido (On).
P006*	Prueba seguimiento cercano de cable Probar la cortadora de césped a la distancia máxima definida en P004.
P007	Encendido y apagado del sensor de lluvia Detiene automáticamente el funcionamiento en tiempo lluvioso.
P008	Sensibilidad del sensor de lluvia Definir un valor más alto, para una mayor sensibilidad a la lluvia.
P009	Encendido y apagado del corte de bordes Activar o desactivar el corte de borde automático.
P010	Encender y apagar el bloqueo de protección infantil Bloquear el teclado para evitar pulsar una pulsación involuntaria. Consultar la sección 5 más adelante.
P011	Encender y apagar la función antirrobo Activar y definir un código PIN de 4 cifras para protección. Consultar la sección 5 siguiente.
P012	Código PIN de antirrobo Cambie y confirme un nuevo código PIN antirrobo. Consultar la sección 5 siguiente.
P013	Encender y apagar la estación base Definir una base adicional para una zona separada.
P014	Añadir zona separada Defina una nueva zona separada y determine su tamaño.
P015	Eliminar zona Eliminar una zona separada o una subzona.
P016	Encendido y apagado de sonido Desactivar sonidos de operación.

[*] Este ajuste no es aplicable a modelos para céspedes con una superficie inferior a 800 m².

Ajuste	Descripción
P017	Sistema de comunicaciones móviles Activar el accesorio de módulo GSM (si está instalado).
P018	Encendido y apagado de estadísticas Enviar estadísticas operativas para fines de diagnóstico.
P019	Emparejamiento del mando a distancia con Bluetooth Emparejar el accesorio de mando a distancia con la cortadora de césped.
P020	Último evento de terminación Activar modo de depuración especial (por una estación de servicio).
P021	Encendido y apagado del programa Activar o desactivar el funcionamiento automático por zona. Consultar la sección 4 más adelante.
P022	Añadir subzona Comenzar el proceso de adición de una subzona. Consultar la sección Añadir subzonas, del Manual de instalación.
P023	Actualizar la distancia a la subzona Actualizar la distancia al punto de entrada a la subzona. Esta opción de menú se muestra solo al definirse una subzona.
P024	Encendido y apagado de SmartMow Aumentar la eficacia de corte. Podría ser menos eficaz con formas de césped peculiares.
P025	Solapamiento con el borde de SmartMow Optimice el modo SmartMow para su césped.
P026	Encender y apagar TurboMow Para un corte más rápido y potente. Al completarse el ciclo de corte, esta característica se fija automáticamente como apagada.
P027	Encendido y apagado de RoboHome Posibilite una detección de lluvia apropiada al instalarse RoboHome.
P028	Base externa Activar y definir la distancia de una instalación de base externa.

3

Funcionamiento automático

Aprenda a configurar el funcionamiento automático y a eludirlo o anularlo cuando sea necesario.

- El parámetro de área de corte determina automáticamente el tiempo de corte necesario para su césped —la duración de un ciclo de corte
- La cortadora de césped suele realizar varias operaciones de corte consecutivas hasta finalizar un ciclo de corte completo
- Cada operación de corte comienza a horas determinadas de antemano, una vez que la cortadora de césped está totalmente cargada
- En ciertas ocasiones puede limitar el funcionamiento automático, a través del parámetro Tiempo de inactividad
- Una vez completado un ciclo de corte, la cortadora de césped permanecerá en la estación base hasta que comience el ciclo siguiente
- El intervalo entre ciclos de corte se define mediante el parámetro Frecuencia de corte
- De ser necesario, se puede añadir tiempo de corte mediante el parámetro Horas de corte, para obtener mejores resultados.

Indique a la cortadora de césped la frecuencia de corte

Frecuencia de corte* controla la periodicidad de los ciclos de corte. Cuanto mayor sea la frecuencia, el césped se cortará más frecuentemente y viceversa.

Pulse **Configuración** durante 3 segundos. Se abrirá P001.

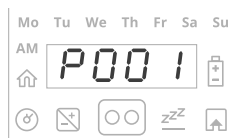
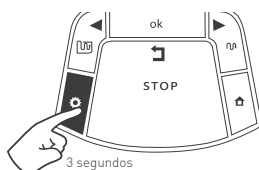

Pulse **OK** para entrar

Utilice las flechas para seleccionar la frecuencia de corte deseada:

- 01: BAJA** (un ciclo de corte por semana)
- 02: MEDIA** (dos ciclos de corte por semana)
- 03: ALTA** (el césped se corta a diario)

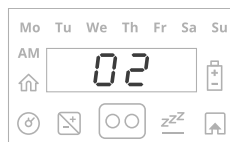
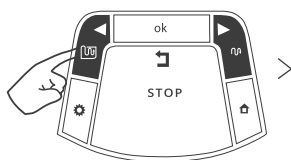

Pulse **OK** para confirmar.

*Esta opción está disponible solo en zonas con una estación base.

Cuando necesite más tiempo de corte

Si los resultados de corte no son satisfactorios, la opción Horas de corte permite ajustar (por porcentaje) el tiempo de corte asignado para el tamaño del césped.

Pulse **Configuración** dos veces, hasta que la indicación de Horas de corte se encienda.

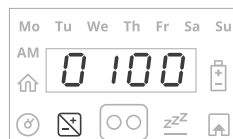
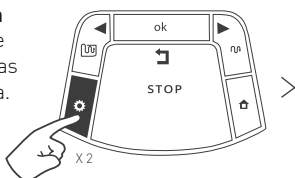

Con las flechas de desplazamiento, ajuste el tiempo de corte asignado (en %) y pulse **OK** para confirmar.

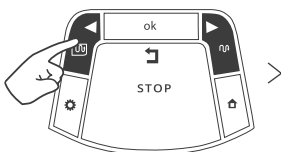

El valor predeterminado de este parámetro es 0100 (100%) y se puede modificar, de 0050 (50%) a 0150 (150%).

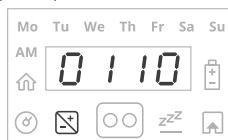

Ejemplo: un valor de 110% significa que la cortadora de césped funcionará un 10% más de tiempo en el césped.

Para definir días y horas específicos «sin corte»

Si no desea que la cortadora de césped funcione en el césped, puede definir días determinados u horas específicas durante un día.

Por ejemplo, los fines de semana o durante las horas en las que los niños suelen jugar en el césped.

Para definir horas «sin corte», pulse **Configuración** tres veces.

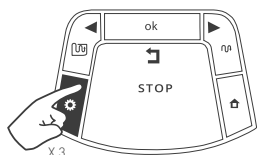

Hasta que los **días de inactividad** permanezcan iluminados.

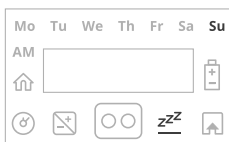

Pulse **OK**.

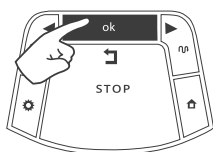

«Mo» comenzará a parpadear.

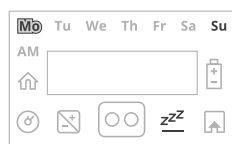

Para ir a los días que desea definir como «inactivos», pulse la flecha DERECHA o IZQUIERDA.

Pulse **OK** ara alternar entre las opciones Activo e Inactivo de dicho día.

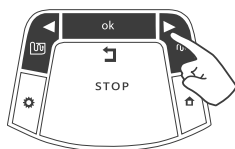

El indicador LED está encendido: Día de inactividad (la cortadora de césped permanece todo el día en la estación base). El indicador LED está apagado: día disponible para corte.

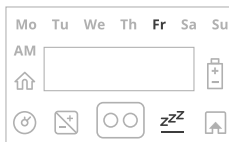

Recorra todos los días a la derecha, hasta que **Horas de inactividad** comience a brillar intermitentemente.

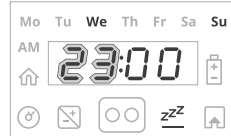
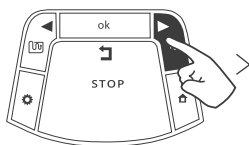

Defina la hora de comienzo de las horas de inactividad y pulse **OK**.

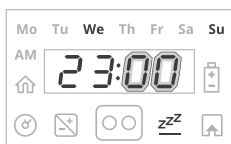
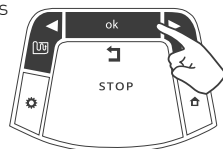

Defina la hora de finalización de las horas de inactividad y pulse **OK**.

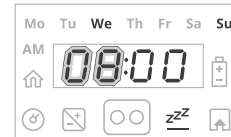

Planificar horas de corte para fines de seguridad.

Siempre asegúrese de que la cortadora de césped esté lista para trabajar cuando el césped está vacío. Además, defina siempre horas «sin corte», cuando en los alrededores hayan personas (en particular, niños) o animales domésticos.



CONSEJOS

- La cortadora de césped no funcionará durante las horas de inactividad todos los días de la semana.
- Si se han desactivado demasiados días o demasiadas horas en relación con el área de la zona, aparece E8 (Reducir el tiempo de inactividad). En tal caso, es necesario reducir el tiempo de inactividad, para que la cortadora de césped tenga tiempo suficiente para cortar el césped.
- Para fijar las horas de inactividad como desactivadas (Off), defina la misma hora para el comienzo y el final (por ejemplo, de 00:00 a 00:00).

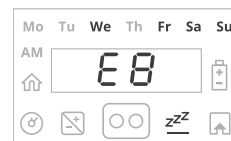

Pausar el funcionamiento automático de una zona específica

Si desea pausar el funcionamiento automático en una zona determinada del césped, puede hacer a través del menú Encendido y apagado del programa.

Pulse **Configuración** durante 3 segundos. Se abrirá P001.

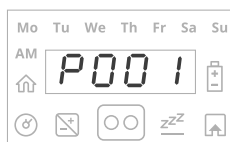
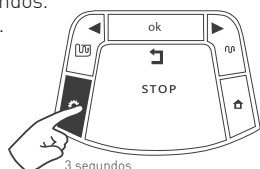

Para desplazarse al menú **P021**, utilice las flechas.

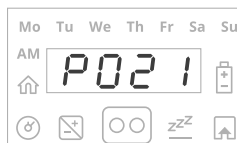
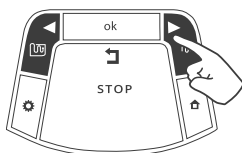

Pulse **OK**.

Utilice las flechas para desplazarse a la zona deseada:

- L1:** zona principal
- A1:** subzona 1
- A2:** subzona 2
- A3:** subzona 3
- ALL:** todo el césped

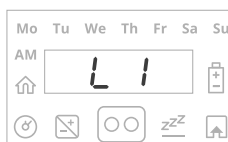
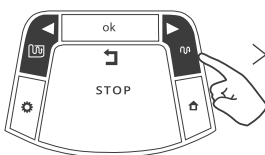

Pulse **OK** para seleccionar

Alternar entre encendido y apagado.

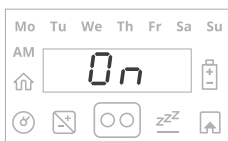
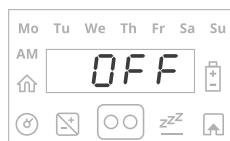

Pulse **OK** para confirmar.

Cuando el programa se define como apagado en un área en particular, la cortadora de césped pasa por alto dicha zona, pero continúa sin embargo para cortar el borde de todo el césped.

4

Funcionamiento manual

La opción de Funcionamiento manual se utiliza cuando desea comenzar un corte, independientemente del calendario de corte.

Pulse cualquier botón para mostrar la pantalla.

Si la batería está a toda carga, se muestra la hora de comienzo de la operación siguiente. De lo contrario, aparece la fecha y hora actual.

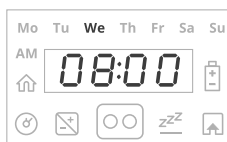

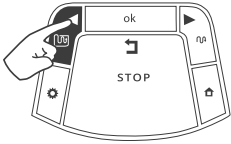
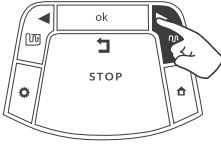
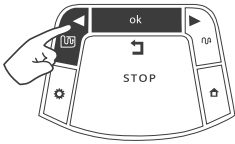
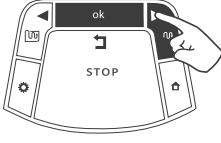
Modo operativo	Cortar con borde	Cortar sin borde
<p>El bloqueo de protección infantil está desactivado</p>	<p>Pulse una vez la flecha IZQUIERDA.</p> 	<p>Pulse una vez la flecha DERECHA.</p> 
<p>El bloqueo de protección infantil está activado</p>	<p>Pulse el la flecha IZQUIERDA y acto seguido, pulse OK.</p> 	<p>Pulse el la flecha DERECHA y acto seguido, pulse OK.</p> 



CONSEJO

Si se define una subzona, al elegirse un modo operativo, aparece L1 (zona principal). Utilice los botones de flechas para desplazarse y elegir la zona en la que desea cortar y pulse OK.

5 Características: cómo hacerlo

Para regular la altura de corte (15 a 60 mm), de la cortadora de césped, gire la perilla de ajuste de la altura de corte:

- Para elevar la altura de corte, gire en sentido horario.
- Para bajar la altura de corte, gire en sentido antihorario.
- La altura de corte figura en el costado de la cortadora de césped.

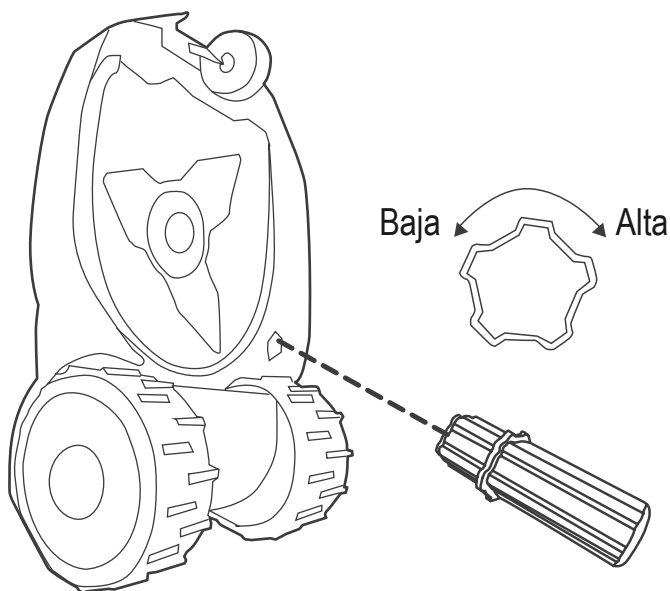

Bloqueo de protección infantil

Si desea impedir que niños pulsen involuntariamente los botones de funcionamiento de la cortadora de césped, puede hacerlo a través del menú Encender y apagar el bloqueo de protección infantil.

Pulse **Configuración** durante 3 segundos. P001 se abrirá.

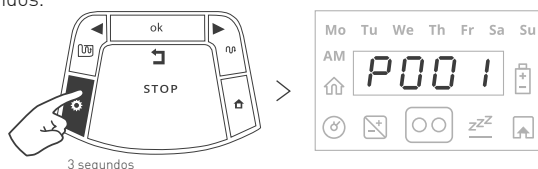

Para desplazarse al menú **P010**, utilice las flechas.

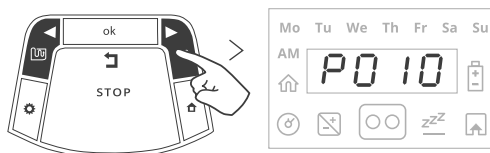

Pulse **OK**.

Alternar entre encendido y apagado.

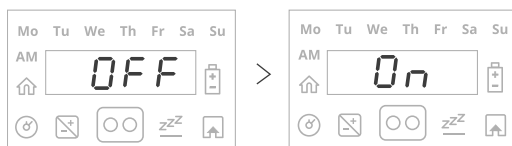

Pulse OK para confirmar.



CONSEJO

Si el Bloqueo de protección infantil se fija como activado (On), para utilizar la cortadora de césped, pulse primero uno de los botones del modo de funcionamiento y después el botón OK para confirmar.

Función antirrobo

La función antirrobo activa una alarma en caso de que se retire accidentalmente la cortadora de césped de su zona designada. Como opción predeterminada, la opción antirrobo está apagada. Para activar la opción antirrobo por primera vez:

Pulse **Configuración** durante 3 segundos. P001 se abrirá.

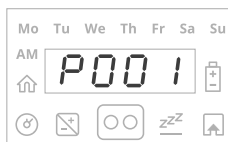

Para desplazarse al menú **P011**, utilice las flechas.

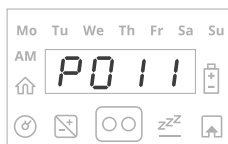
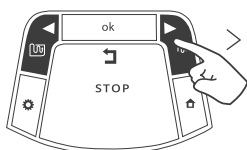

Pulse **OK**.

Seleccione **ON**.

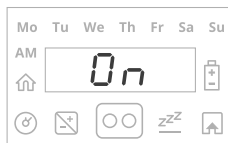

Pulse **OK** para confirmar.

Elija un código PIN de cuatro cifras.

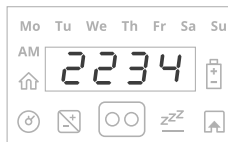
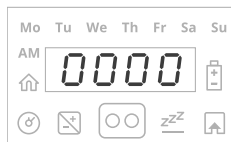



CONSEJO

- Seleccione un número que pueda recordar.
Haga la anotación en el lugar respectivo, al final de este manual.
- Si no hay actividad del usuario (como pulsar un botón o conexión a la aplicación móvil) durante 30 minutos, el sistema antirrobo bloquea automáticamente la cortadora de césped.
- Al activarse el sistema antirrobo, aparece 0000.
Escriba el código de cuatro cifras para desactivar la característica de antirrobo.
- Si no se introduce el código, el mensaje cambia a U062 (La alarma pronto se activará). Introduzca el código, de lo contrario la alarma saltará.

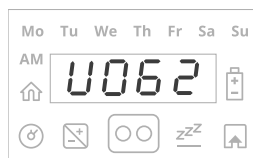

6 Mantenimiento periódico



ADVERTENCIA

¡Peligro de lesiones y daños graves!

Apague siempre el interruptor de seguridad antes de levantar la cortadora de césped. La cuchilla está muy afilada y puede causar cortes o heridas graves. Al trabajar con las cuchillas o cerca de ellas, utilice siempre guantes fuertes de trabajo. NUNCA utilice una cuchilla dañada o rota. NUNCA afile la cuchilla a mano.

Una vez al mes:

- Inspeccione la parte inferior de la cortadora de césped y límpiela si es necesario. Raspe cuidadosamente los restos de hierba recogida debajo de la plataforma de corte, mediante un palito o un objeto similar.
- Revise el cable perimetral ya añada estacas donde estén flojas y no sujetas al suelo. En caso de cambios estacionales en el césped, asegúrese de ajustar el cable según corresponda.
- Inspeccione la estación base y limpie el lodo y los escombros, para facilitar el atraque.



¡IMPORTANTE!

NUNCA use agua a alta presión para limpiar la cortadora de césped, ya que los líquidos pueden dañar los componentes. Después de raspar, basta con utilizar un paño húmedo o mojado para limpiar la superficie.

Para posibilitar un mejor mantenimiento y conservar la cortadora de césped en buen estado, se recomienda llevarlo a un distribuidor autorizado para el servicio antes del almacenamiento de invierno.

7

Solución de problemas

Mensaje que se abre	Probable causa o evento	Acción correctiva
E1 «Atascada en el lugar»	La cortadora de césped está atascada en un lugar. No puede seguir circulando.	Compruebe si en el suelo hay agujeros o hendiduras. Si hay, llénelos con tierra.
		Compruebe si el cable perimetral está demasiado cerca del borde. Desplace el cable hacia el lado interior del césped.
E2 «Fuera del perímetro»	El cable perimetral está demasiado cerca del borde.	Desplace el cable hacia el lado interior del césped.
	La pendiente del césped cerca del borde es demasiado pronunciada y hace que la cortadora de césped resbale hacia afuera.	No incluya áreas con pendientes muy pronunciadas.
	El borde del césped es demasiado irregular.	Llene los agujeros y hoyos a lo largo del borde hasta que se nivele con el suelo.
E3 «Sin señal de cable»	La fuente de alimentación está desenchufada, o hay un corte de corriente temporal.	Asegúrese de que la fuente de alimentación esté conectada a la red eléctrica.
	Quizá sea necesario reactivar el generador de señales.	Desconecte la fuente de alimentación de la red eléctrica y reconéctela después de 10 segundos.
	El cable perimetral no está conectado a la estación base.	Compruebe la conexión del cable perimetral a la estación base. Asegúrese de que el conector de jardín esté bien montado.
	El cable perimetral está cortado.	Compruebe si hay cortes en el cable perimetral.
E4 «Comprobar la corriente»	Hay un corte de corriente temporal.	Revise la fuente de alimentación principal a la alimentación.
	La fuente de alimentación está mal enchufada.	Asegúrese de que la fuente de alimentación esté enchufada.
	No se detectado una fuente de carga.	Limpie los contactos de carga de la estación base y compruebe si hay una buena conexión de la fuente de alimentación con la estación base.

Mensaje que se abre	Probable causa o evento	Acción correctiva
E5 «Comprobar la altura de corte»	El sistema de corte está sobrecargado, debido al césped muy alto o a un obstáculo atascado en las cuchillas o enrollado alrededor de ellas.	Antes de inspeccionar las cuchillas, desconecte el interruptor de seguridad. Retire todo objeto extraño o elimine obstrucciones excesivas dentro de la plataforma de corte. Eleve la altura de corte y active TurboMode.
E8 «Recudir el tiempo de inactividad»	Se han fijado demasiados días u horas de inactividad para su área del césped.	Reduzca la cantidad de días inactivos o de horas inactivas.
	La frecuencia de corte es demasiado alta para la configuración actual del tiempo de inactividad.	Reducir la frecuencia de corte. Ver «Indique a la cortadora de césped la frecuencia de corte».
	El parámetro de área es demasiado alto para la configuración actual del tiempo de inactividad.	Reducir el parámetro de área.
E9 «Ver Solución de problemas, en el manual	E 9 aparece en todos los demás mensajes que no figuran en la tabla anterior.	Pulse el botón Flecha derecha para obtener el número de razón de parada y consulte a nuestro Centro de ayuda en línea.
U009	Espere a que los datos operativos se envíen a través del módulo GSM.	No debe hacer nada. La carga comenzará inmediatamente después de enviados los datos operativos. Esto podría tardar un par de minutos.
U025	Apagar antes de levantar.	Antes de levantar y transportar la cortadora de césped, es necesario desconectar el interruptor del sistema.
U032	La cortadora de césped está conectada para cargar, pero está apagada.	Activar (On) el interruptor del sistema, para activar la carga.
U086	Esperando la señal perimetral.	Revise todas las conexiones del cable de alimentación. La cortadora de césped se pondrá en marcha automáticamente.
U087	El motor de corte ha estado sobrecargado durante demasiado tiempo.	No debe hacer nada. La cortadora de césped se pondrá en marcha automáticamente, una vez que se haya enfriado.

8 Preguntas frecuentes



La cortadora de césped no atraca correctamente y a veces no detecta los contactos de la estación base

La entrada a la estación base no es plana. Rellene un poco con tierra para aplanar el césped alrededor de la estación base, para una entrada sin problemas. Asegúrese de que el cable perimetral esté derecho y totalmente centrado debajo de la estación base, o si se ha movido 4 o 5 cm a la izquierda, en el caso de una instalación externa. Limpie la rueda delantera y compruebe si gira sin problemas en su eje. Asegúrese de colocar la estación base sobre un terreno relativamente nivelado.



Mala calidad de corte

Quizá la cuchilla esté desafilada. Desconecte el interruptor de seguridad, póngase guantes resistentes e inspeccione la cuchilla. Sustituya la cuchilla de ser necesario. La hierba podría estar húmeda. Para obtener un corte óptimo, utilice la cortadora de césped cuando la hierba esté seca. Se recomienda no cortar el césped en las primeras horas de la mañana.



Corte desigual y desparejo

Reducir el tiempo de inactividad para lograr un ciclo de corte más rápido y un resultado de corte uniforme. Si es la estación de crecimiento rápido, reduzca el intervalo entre ciclos de corte mediante el parámetro **Frecuencia de corte**). Aumente el tiempo de corte asignado a través del parámetro **Tiempo de corte**, para compensar la complejidad de la forma del césped.



El cortacésped tarda mucho en partir de la base

Pulse y mantenga pulsado el botón de Inicio durante un segundo mientras la cortadora de césped está en la estación base. El código del motivo de no haber partido se mostrará en tres segundos. Para ver una descripción completa de los códigos de no inicio, consulte a nuestro Centro de ayuda en línea.



La cortadora de césped funciona en horas incorrectas

Compruebe que la hora en la cortadora de césped esté ajustada correctamente. La configuración de fecha y día se debe actualizar cada vez que la cortadora de césped se encienda.

WOLF-Garten ist eine Marke der MTD Products Aktiengesellschaft
WOLF-Garten is a trademark of MTD Products Aktiengesellschaft

Industriestraße 23 • 66129 Saarbrücken • Germany
Fon/Phone +49 6805 79-202 • Fax +49 6805 79-442
www.WOLF-Garten.com • info@WOLF-Garten.com



www.WOLF-Garten.com