

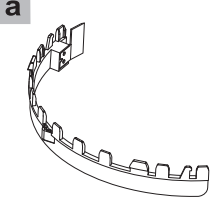

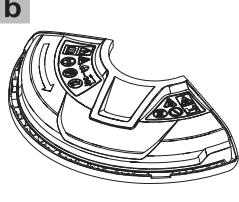

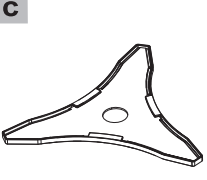

A	1x	1x	1x	1x	1x	1x	1x
a	b	c	d	e	f	g	
							
1x	1x	1x	3x	1x	1x	1x	1x
h	i	j	k	l	m	n	o
							

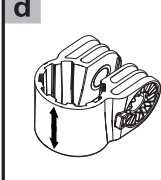
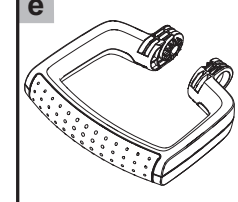
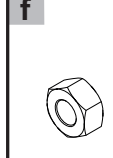
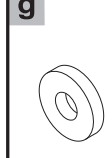
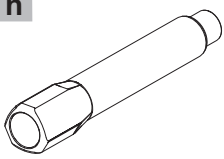
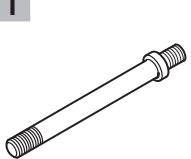

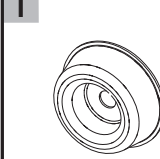
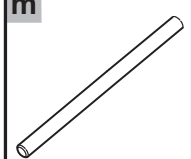

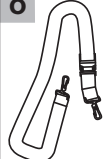
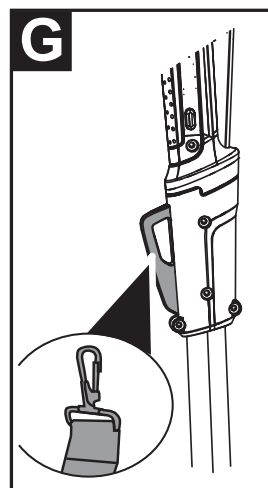
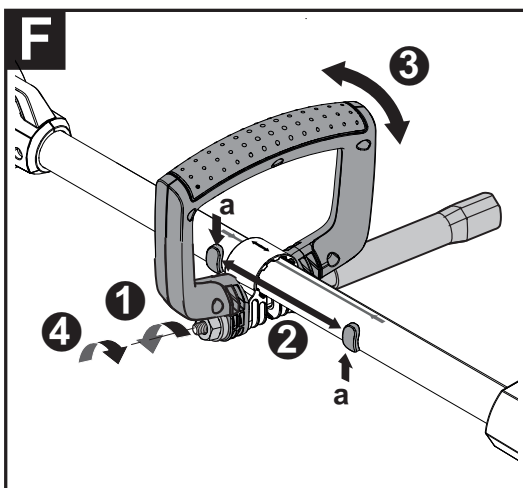
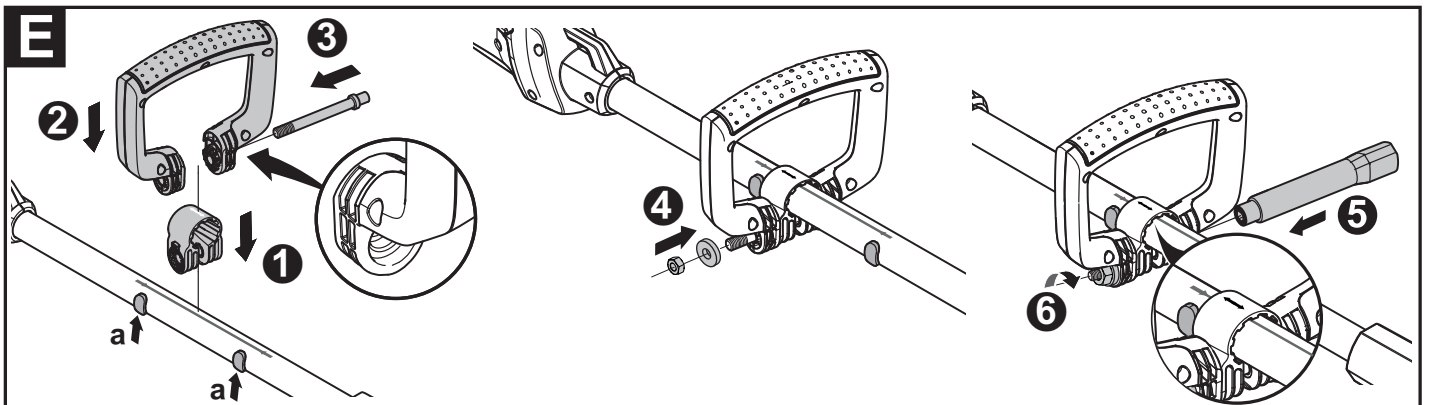
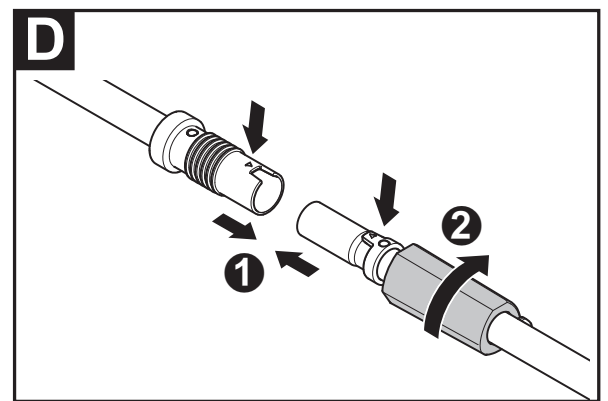
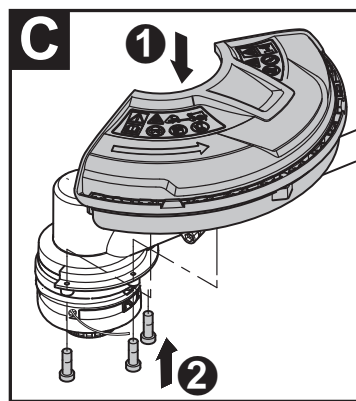
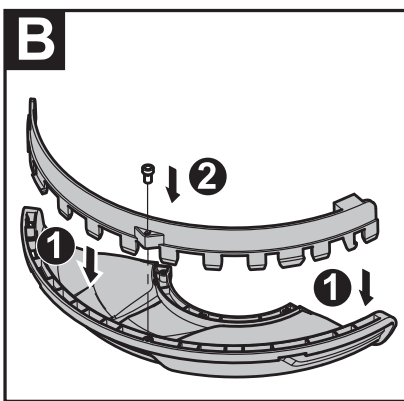
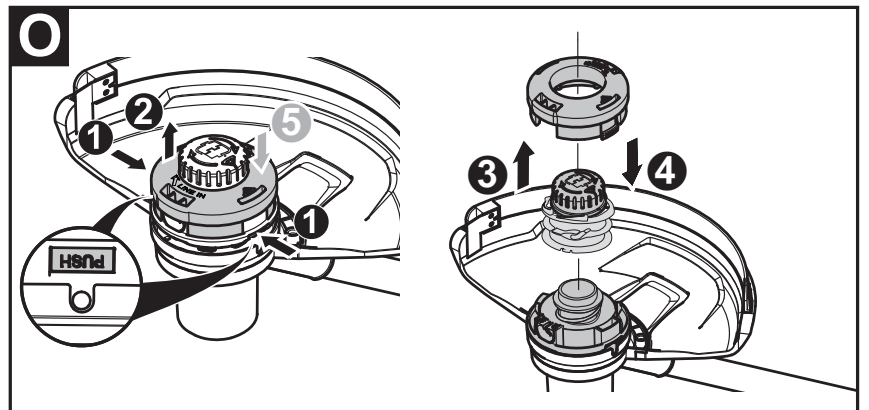
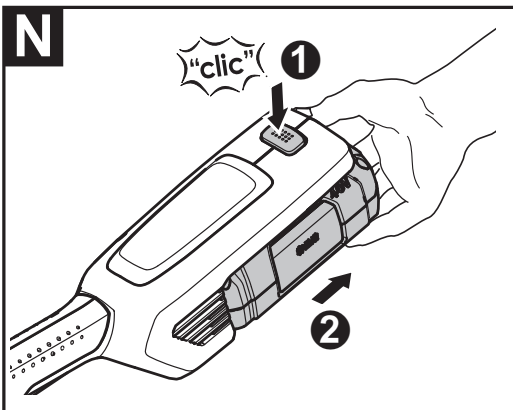
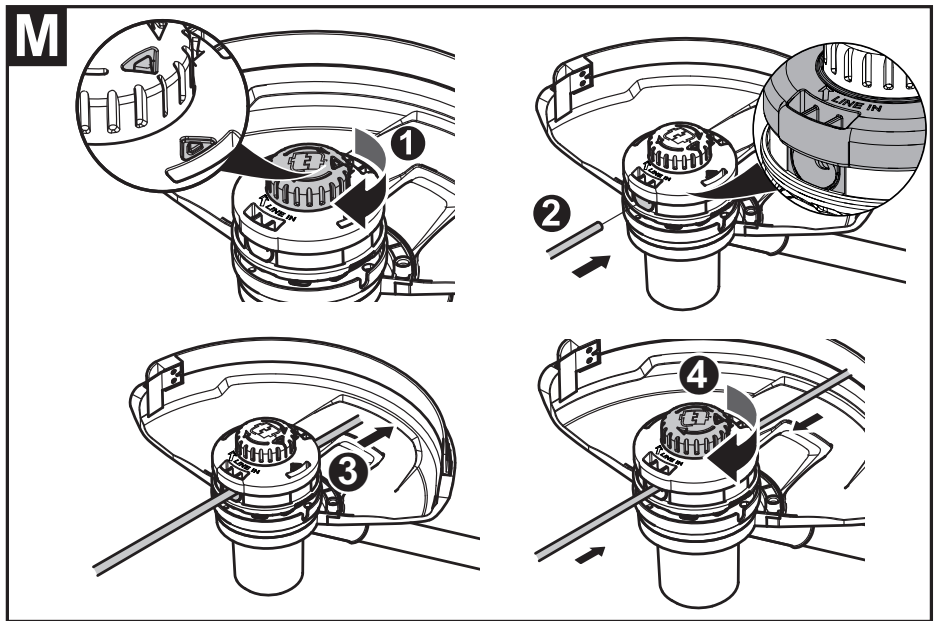
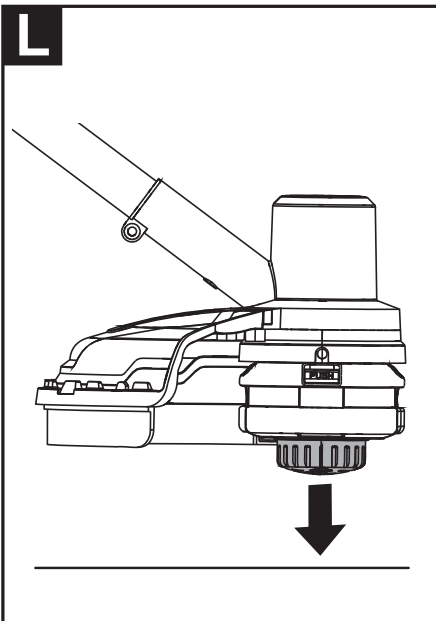
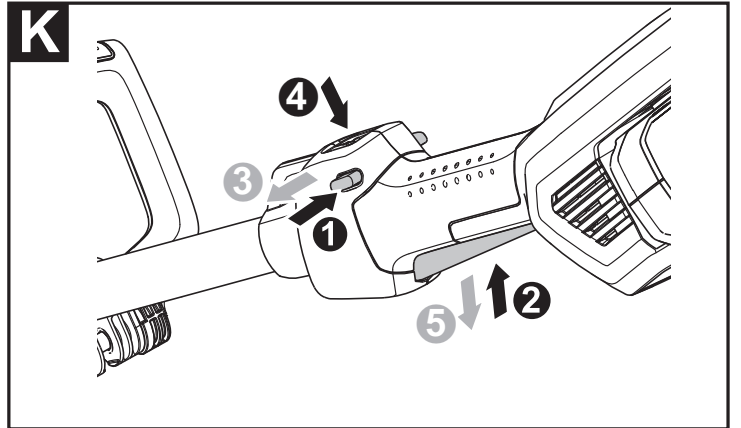
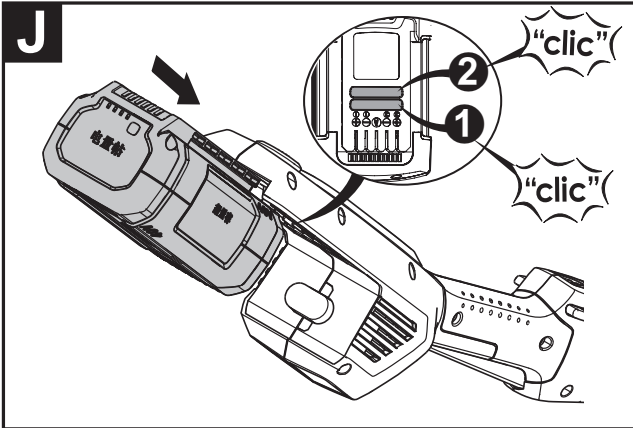
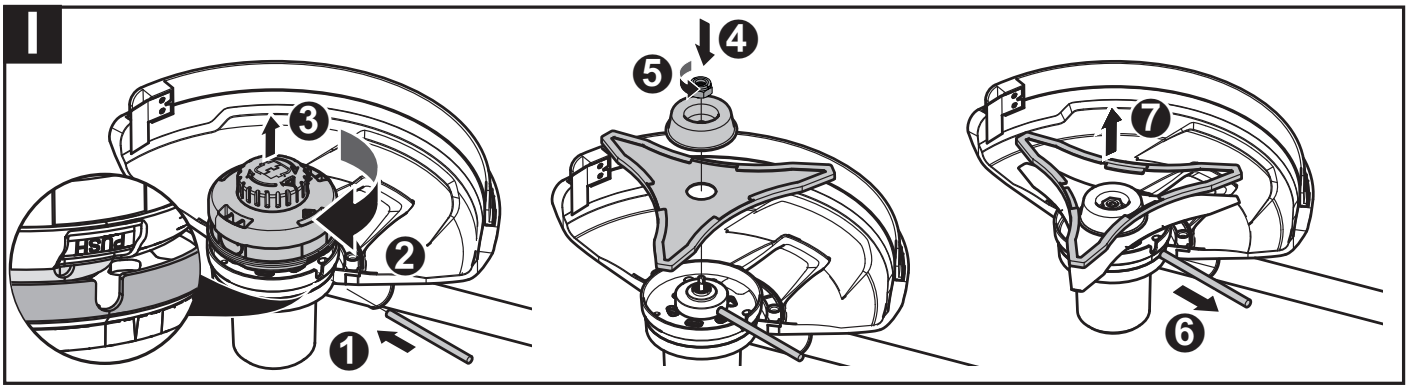
P

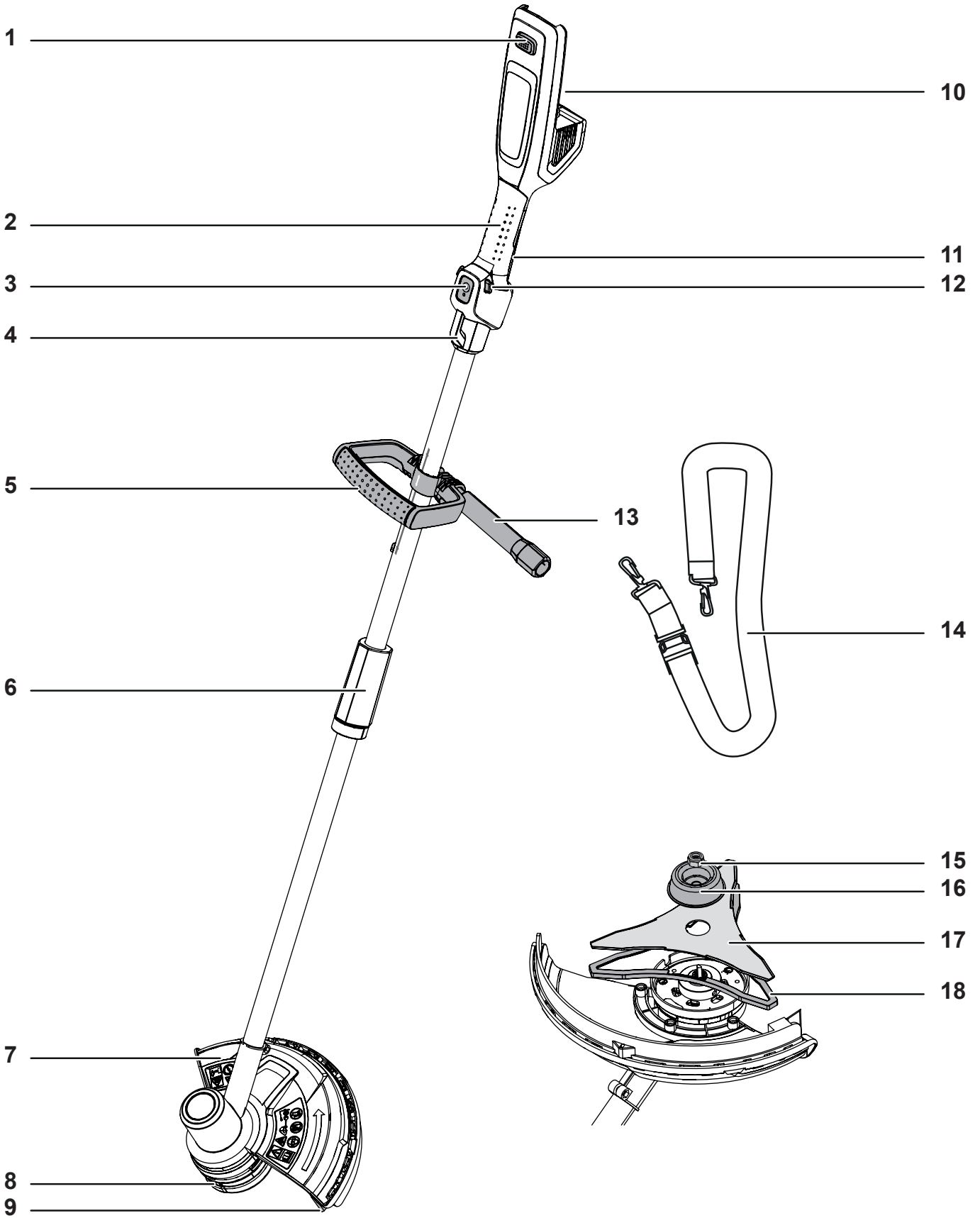





DE	Deutsch 8 (Originalbetriebsanleitung)
EN	English 21 (Original operating instructions)
FR	Français 33 (Notice d'instructions originale)
IT	Italiano 46 (Istruzioni per l'uso originali)
NL	Nederlands 59 (Originele gebruiksaanwijzing)
SV	Svenska 72 (Originalbruksanvisning)
DA	Dansk 85 (Originale driftsvejledning)
NO	Norsk 97 (Originale driftsanvisningen)
FI	Suomi 108 (Alkuperäinen käyttöohjekirja)
ES	Español 120 (Instrucciones de funcionamiento originales)
PT	Português 133 (Instruções de serviço originais)
EL	Ελληνικά 146 (Αυθεντικές οδηγίες χειρισμού)
HU	Magyar 159 (Eredeti üzemeltetési útmutató)
PL	Polski 172 (Oryginalna instrukcja obsługi)
CS	Český 185 (Originální návod k obsluze)
SK	Slovenský 198 (Originálny návod na obsluhu)
SL	Slovensko 211 (Izvirno navodilo za obratovanje)
HR	Hrvatski 223 (Originalna uputa za rad)
RU	Русский 236 (Оригинальная инструкция по эксплуатации)

Inhalt	
Bedeutung der Symbole.....	8
Zu Ihrer Sicherheit.....	9
Sicherheitshinweise.....	10
Bestimmungsgemäße Verwendung.....	14
Typenschild.....	14
Bedienelemente.....	14
Inbetriebnahme.....	14
Montage.....	15
Betrieb.....	16
Wartung.....	18
Transport und Lagerung.....	19
Beseitigung von Störungen.....	20
Garantie.....	20
EG-Konformitätserklärung.....	20
Umweltgerechte Entsorgung.....	20

Bedeutung der Symbole	
	WARNUNG! Zur Verringerung eines Verletzungsrisikos Betriebsanleitung lesen!
	Vorsicht! Halten Sie Dritte immer aus dem Gefahrenbereich fern.
	Rutschfeste Stiefel und Arbeitshandschuhe tragen.
	Vorsicht! Halten Sie andere Personen immer aus dem Gefahrenbereich fern. Mindestabstand zum Gerät 15 m.
	Vor allen Arbeiten am Gerät den Akku entfernen!
	Augen-, Gehör- und Kopfschutz tragen!
	Setzen Sie das Gerät nicht dem Regen aus!
	Vorsicht! Rückschlaggefahr.
	Keine Sägeblätter an dem Gerät verwenden!
	Geschleuderte Objekte und rotierende Teile können schwere Verletzungen verursachen!

Zu Ihrer Sicherheit



WARNUNG!

Lesen Sie vor der ersten Benutzung Ihres Gerätes diese Betriebsanleitung sorgfältig und handeln Sie danach. Bewahren Sie diese Betriebsanleitung für späteren Gebrauch oder Nachbesitzer auf.

- Lesen Sie vor der ersten Inbetriebnahme unbedingt die Sicherheitshinweise!
Bei Nichtbeachtung der Betriebsanleitung und der Sicherheitshinweise können Schäden am Gerät und Gefahren für den Bediener und andere Personen entstehen.
- Alle Personen, die mit der Inbetriebnahme, Bedienung und Wartung des Gerätes zu tun haben, müssen entsprechend qualifiziert sein.

Verbot eigenmächtiger Veränderungen und Umbauten

Es ist verboten, Veränderungen am Gerät durchzuführen oder Zusatzgeräte daraus herzustellen. Solche Änderungen können zu Personenschäden und Fehlfunktionen führen.

- Reparaturen am Gerät dürfen nur von hierzu beauftragten und geschulten Personen durchgeführt werden. Verwenden Sie hierbei stets die Originalersatzteile. Damit wird sichergestellt, dass die Sicherheit des Gerätes erhalten bleibt.

Informationssymbole dieser Anleitung

Die Zeichen und Symbole in dieser Anleitung sollen Ihnen helfen, die Anleitung und das Gerät schnell und sicher zu benutzen.



Hinweis

Informationen über die effektivste bzw. praktikabelste Nutzung des Gerätes.

→ **Handlungsschritt**

Fordert Sie zum Handeln auf.

✓ **Handlungsergebnis**

Hier finden Sie das Ergebnis einer Abfolge von Handlungsschritten.

[1] **Positionsnummer**

Positionsnummern sind im Text mit eckigen Klammern [] gekennzeichnet.

A **Illustrationskennzeichnung**

Illustrationen sind mit Buchstaben nummeriert und im Text gekennzeichnet.

① **Handlungsschrittnummer**

Die definierte Abfolge von Handlungsschritten ist nummeriert und im Text gekennzeichnet.

Gefahrenstufen von Warnhinweisen

In dieser Betriebsanleitung werden die folgenden Gefahrenstufen verwendet, um auf potenzielle Gefahrensituationen hinzuweisen:



GEFAHR !



Die gefährliche Situation steht unmittelbar bevor und führt, wenn die Maßnahmen nicht befolgt werden, zu schweren Verletzungen bis hin zum Tod.



WARNUNG !



Die gefährliche Situation kann eintreten und führt, wenn die Maßnahmen nicht befolgt werden, zu schweren Verletzungen bis hin zum Tod.



VORSICHT !



Die gefährliche Situation kann eintreten und führt, wenn die Maßnahmen nicht befolgt werden, zu leichten oder geringfügigen Verletzungen.

Achtung !

Eine möglicherweise schädliche Situation kann eintreten und führt, wenn sie nicht gemieden wird, zu Sachschäden.

Aufbau von Sicherheitshinweisen



GEFAHR !



Art und Quelle der Gefahr!

⇒ Folgen bei Nichtbeachtung

➤ Maßnahme zur Gefahrenabwehr

Sicherheitshinweise

Selbst- und Personenschutz

- **Dieses Gerät darf nicht von Kindern unter 16 Jahren und nicht von Personen mit eingeschränkten körperlichen, sensorischen oder geistigen Fähigkeiten oder mit unzureichender Erfahrung und unzureichendem Wissen verwendet werden. Ebenso dürfen Personen, die mit dieser Betriebsanleitung nicht vertraut sind, das Gerät nicht verwenden.** Lokale Vorschriften können eine Altersbeschränkung für Benutzer festlegen.
- **Aus Sicherheitsgründen dürfen Kinder oder Personen, die die Gebrauchsanweisung nicht kennen, das Gerät nicht benutzen.** Örtliche Bestimmungen können das Mindestalter des Benutzers festlegen.
- **Nehmen Sie das Gerät nicht in Betrieb, wenn sich Personen (insbesondere Kinder) oder Tiere in unmittelbarer Nähe befinden.** Achten Sie auch darauf, dass Kinder nicht mit dem Gerät spielen.
- **Unterbrechen Sie den Gebrauch des Geräts, wenn Personen (insbesondere Kinder) oder Haustiere in der Nähe sind.**
- **Reinigung und Wartung darf nicht von Kindern durchgeführt werden.**
- **Schalten Sie den Motor nur ein, wenn Ihre Füße und Hände in sicherem Abstand von der Schneideinrichtung entfernt sind.**
- **Entnehmen Sie stets den Akku aus dem Gerät, wenn dieses unbeaufsichtigt gelassen wird und beim Entfernen einer Blockierung.**
- **Tragen Sie bei Arbeiten mit oder am Gerät immer rutschfeste Stiefel und lange Hosen sowie weitere entsprechende geeignete persönliche Schutzausrüstung (Schutzbrille, Gehörschutz, Arbeitshandschuhe, Schutzkleidung etc.).** Das Tragen von persönlicher Schutzausrüstung verringert das Risiko von Verletzungen. Vermeiden Sie das Tragen weiter Kleidung etc., die vom Schneidwerkzeug erfasst werden kann. Arbeiten ohne Gehörschutz kann zu Hörverlust führen.
- **Der Bediener oder Nutzer ist für Unfälle oder Schäden an anderen Menschen oder deren Eigentum verantwortlich.**
- **Benutzen Sie dieses Gerät nicht, wenn Sie müde oder krank sind oder unter dem Einfluss von Drogen oder Medikamenten stehen.**

Vor dem Einsatz

- **Machen Sie sich vor Arbeitsbeginn mit dem Gerät und dessen Funktionen sowie dessen Bedienelementen vertraut.**
- **Benutzen Sie kein Gerät, dessen Schalter defekt ist und sich nicht mehr ein- oder ausschalten lässt.** Lassen Sie diesen von einer qualifizierten Fachkraft oder einer Fachwerkstatt reparieren.
- **Überprüfen Sie das Gerät vor jedem Gebrauch auf Beschädigungen. Ersetzen Sie beschädigte Teile.**
- **Versichern Sie sich, dass alle Verbindungselemente angebracht und befestigt sind. Ersetzen Sie Schneidaufsatzteile, die rissig, gesprungen oder sonstwie beschädigt sind. Versichern Sie sich, dass der Schneidaufsatz ordnungsgemäß eingebaut und gut befestigt ist. Versichern Sie sich, dass die Schutzabdeckung für den Schneidaufsatz ordnungsgemäß angebracht ist und sich in der empfohlenen Stellung befindet.** Nichtbeachtung dieser Hinweise kann zu Verletzungen von Benutzer und Zuschauern führen und das Gerät beschädigen.
- **Versichern Sie sich, dass sich der Mittelgriff in der vorgeschriebenen Stellung befindet.** Beachten Sie hierzu die Hinweise im Abschnitt "Mittelgriff montieren / einstellen".
- **Benutzen Sie nur Originalersatzfäden mit einem Durchmesser von max. 2,4 mm. Niemals metallverstärkte Schnur, Draht, Kette, Seil oder Ähnliches verwenden.** Diese können abbrechen und zu gefährlichen Projektionen werden.
- **Seien Sie sich immer der Verletzungsgefahr von Kopf, Händen und Füßen bewusst.**
- **Tragen Sie beim Arbeiten an dem Schneidaufsatz immer Arbeitshandschuhe, um Verletzungen durch scharfe Kanten oder Klingen zu vermeiden.**
- **Verwenden Sie niemals ein Gerät mit beschädigten oder fehlenden Schutzeinrichtungen oder Abdeckungen.** Lassen Sie diese von einer dazu qualifizierten Fachkraft oder Fachwerkstatt reparieren oder ggf. austauschen.
- **Vergewissern Sie sich vor dem Gebrauch, dass der Rasen von Ästen, Steinen, Drähten etc. befreit ist und berücksichtigen Sie dieses während des gesamten Trimmens.**

Sicherheitshinweise

- Halten Sie Kinder, Zuschauer und Tiere aus einem Umkreis von mindestens 15 m entfernt; es besteht für Zuschauer immer noch ein Risiko, von weggeschleuderten Objekten getroffen zu werden. Zuschauer sollten einen Augenschutz tragen. Wenn man sich Ihnen nähert, schalten Sie sofort das Gerät aus.
 - Bevor Sie Einstellungen am Gerät vornehmen, oder es säubern, schalten Sie das Gerät aus und entnehmen Sie den Akku.
 - Lesen und beachten Sie die Bedienungsanleitung des Akkus und des Ladegerätes.
- Beim Einsatz**
- Vorsicht vor Verletzungen an Füßen und Händen durch die Schneideinrichtung.
 - Entnehmen Sie den Akku aus dem Gerät:
 - wann immer Sie sich von dem Gerät entfernen.
 - bevor Sie Blockierungen entfernen.
 - vor Überprüfen, Reinigen oder Arbeiten am Gerät.
 - nach Berühren eines Fremdkörpers, um das Gerät auf Beschädigungen zu überprüfen.
 - zur sofortigen Überprüfung, wenn das Gerät beginnt, übermäßig stark zu vibrieren.
 - Arbeiten Sie mit dem Gerät nicht in explosionsgefährdeter Umgebung, in der sich brennbare Flüssigkeiten, Gase oder Stäube befinden. Das Gerät kann Funken erzeugen, die den Staub oder die Dämpfe entzünden können.
 - Lassen Sie bei Arbeitsunterbrechungen das Gerät nie unbeaufsichtigt und bewahren Sie es an einem sicheren Ort auf.
 - Halten Sie das Gerät beim Einschalten parallel zum Rasen, da sonst Verletzungsgefahr besteht.
 - Halten Sie auch beim Arbeiten einen Sicherheitsabstand zum rotierenden Faden / Schneidklinge ein.
 - Greifen Sie nicht in den rotierenden Faden oder die Schneidklinge.
 - Greifen Sie nicht an rotierende Teile.
 - Seien Sie achtsam vor Verletzungen durch das Fadenmesser.
 - Nach dem Herausziehen eines neuen Fadens halten Sie das Gerät immer in der normalen Arbeitsposition, bevor Sie es einschalten.
 - Tragen Sie geeigneten Augenschutz und Gehörschutz!
- Die Schutzabdeckung muss immer vollständig angebracht sein, wenn Sie das Gerät als Rasentrimmer benutzen. Beide Trimmfäden müssen zum Betrieb ausgezogen sein und der richtige Faden muss installiert sein. Der Trimmfaden darf nicht über das Ende der Abdeckung herausgezogen sein.
 - Die Schutzabdeckung muss immer angebracht sein, wenn Sie das Gerät als Freischneider mit Schneidklinge benutzen.
 - Vor dem Einschalten des Geräts sicherstellen, dass die Fadenspule / Schneidklinge mit keinem Objekt in Kontakt kommt.
 - Stellen Sie den Mittelgriff auf Ihre Größe ein, damit Sie das Gerät gut im Griff haben.
 - Benutzen Sie das Gerät nur bei Tageslicht oder bei guter künstlicher Beleuchtung.
 - Benutzen Sie dieses Gerät nur für seinen vorgesehenen Zweck.
 - Halten Sie das Gerät bei Betrieb immer mit beiden Händen fest: eine Hand am Handgriff, die andere Hand an dem Mittelgriff.
 - Tragen Sie bei Betrieb immer den Tragegurt.
 - Arbeiten Sie in wechselnden Arbeitspositionen und legen Sie rechtzeitig Ruhepausen ein, um Müdigkeit und Erschöpfung vorzubeugen.
 - Vermeiden Sie eine abnormale Körperhaltung. Sorgen Sie für einen sicheren Stand und halten Sie jederzeit das Gleichgewicht. Seien Sie besonders achtsam, wenn Sie sich an einem Hang bewegen. Laufen Sie nie, sondern bewegen sich in einem ruhigen Gang vorwärts. Dadurch können Sie das Gerät in unerwarteten Situationen besser kontrollieren.
 - Seien Sie besonders vorsichtig, wenn Sie rückwärts gehen. Stolpergefahr!
 - Entnehmen Sie den Akku beim Transport von/zu den einzelnen Arbeitsstellen.
 - Überbrücken und manipulieren Sie niemals die am Gerät installierten Schalteinrichtungen.
 - Den Fadenkopf nicht an Mauerkanten anschlagen. Hat der Fadenkopf einmal einen starken Stoß erlitten, achten Sie auf eine verstärkte Vibration am Griff. Wenn dies der Fall ist, muss das Gerät von einer qualifizierten Fachkraft oder einer Fachwerkstatt überprüft und ggf. repariert werden.

Sicherheitshinweise

Zusätzliche Hinweise für den Betrieb mit Schneidklinge

- Halten Sie den Mittelgriff mit Abstandshalter immer zwischen Benutzer und Schneidaufsatz.
- Schneiden Sie nie mit der Schneidklinge in einer Höhe von 75 cm oder mehr über Bodenhöhe.
- Rückstöße können auftreten, wenn die sich drehende Klinge auf einen Gegenstand trifft, der sich nicht sofort schneiden lässt.
- Rückstöße können stark genug sein, um Gerät und/oder Benutzer in jegliche Richtung zu schleudern und ihn möglicherweise die Kontrolle über das Gerät verlieren lassen.
- Rückstöße können ohne Warnung auftreten, wenn die Klinge sich verhakt, klemmt oder blockiert wird. Das kann leicht in Bereichen geschehen, in denen das zu schneidende Material schwierig zu übersehen ist.
- Schneiden Sie mit der Schneidklinge nichts, das dicker als 12,7 mm ist. Andernfalls können heftige Rückstöße auftreten.
- Beim Betrieb mit der Schneidklinge muss die Schutzabdeckung immer montiert sein.
- Versuchen Sie nicht, die Klinge zu berühren oder anzuhalten, während sie sich dreht.
- Eine sich noch drehende Klinge kann Verletzungen verursachen, auch nachdem das Gerät ausgeschaltet worden ist. Halten Sie das Gerät fest, bis die Klinge völlig still steht.
- Wenn Sie auf einen Fremdkörper treffen oder sich darin verfangen, stellen Sie den Motor sofort ab und prüfen Sie, ob Schaden entstanden ist. Lassen Sie den Schaden beheben, bevor Sie das Gerät weiter benutzen. Benutzen Sie das Gerät nicht mit verbogener, rissiger oder stumpfer Klinge. Werfen Sie verbogene, verzogene, rissige oder gebrochene Klingen weg.
- Schärfen Sie die Schneidklinge nicht. Die geschärfte Klingenspitze kann während des Betriebs abbrechen. Das kann ernsthafte Verletzungen zur Folge haben. Ersetzen Sie die Klinge.
- Transportieren oder lagern Sie das Gerät nur mit montierter Schutzabdeckung an der Schneidklinge.

Hinweise zu Vibrationen:

- Die Einwirkung von Schwingungen kann Schädigungen an den Nerven und Störungen der Blutzirkulation in Händen und Armen verursachen.
- Tragen Sie bei Arbeiten in kalter Umgebung warme Kleidung und halten Sie Ihre Hände warm und trocken.
- Machen Sie Pausen.
- Falls Sie feststellen, dass die Haut an Ihren Fingern oder Händen taub wird, kribbelt, schmerzt oder sich weiß verfärbt, stellen Sie die Arbeit mit dem Gerät ein und konsultieren Sie gegebenenfalls einen Arzt.
- Die angegebenen Schwingungsemissionswerte:
 - Wurden nach einem genormten Prüfverfahren gemessen.
 - Ermöglichen die Abschätzung der Emissionen des Elektrowerkzeugs und den Vergleich verschiedener Elektrowerkzeuge. Je nach Einsatzbedingung, Zustand des Elektrowerkzeuges oder der Einsatzwerkzeuge kann die tatsächliche Belastung höher oder geringer ausfallen. Berücksichtigen Sie zur Abschätzung Arbeitspausen und Phasen geringerer Belastung. Legen Sie aufgrund entsprechend angepasster Schätzwerte Schutzmaßnahmen fest, z.B. organisatorische Maßnahmen.

Nach dem Einsatz

- Schalten Sie das Gerät aus, entnehmen Sie den Akku und überprüfen Sie das Gerät auf Beschädigung. Achtung, Gefahr! Schneidwerkzeug läuft nach!
- Sollten Sie Wartungs- und Reinigungsarbeiten am Gerät durchführen, schalten Sie das Gerät aus und entnehmen Sie den Akku.
- Warten Sie immer den Stillstand des Schneidwerkzeuges ab und berühren Sie keine sich bewegenden gefährlichen Teile, ohne vorher den Akku zu entnehmen.
- Alle Arbeiten am Gerät wie z.B. erneuern des Schneidfadens, Umbau zum Betrieb mit Schneidklinge, Einstellarbeiten, säubern u.s.w. darf nur bei entferntem Akku erfolgen.
- Verwenden Sie nur originale Ersatzfäden / Schneidklingen und beachten Sie die Einbauhinweise.
- Achten Sie darauf, dass Lüftungsschlitze frei von Verschmutzungen sind.

Sicherheitshinweise

- **Reinigen Sie das Gerät nicht mit Wasser.**
- **Stellen Sie das Gerät an einem sicheren Ort ab.**
- **Lagern Sie das Gerät nicht in Reichweite von Kindern.**
- **Nehmen Sie selbst keine Reparaturen am Gerät vor, sondern lassen Sie diese nur von einer qualifizierten Fachkraft oder in einer Fachwerkstatt durchführen.**
- **Lassen Sie das Gerät abkühlen, bevor Sie es abstellen und/oder lagern.**

Allgemeine Sicherheitshinweise

- **Ersetzen Sie niemals die nichtmetallische Schneideinrichtung durch eine metallische Schneideinrichtung!**
- **Warten Sie immer den Stillstand des Schneidwerkzeuges ab und berühren Sie keine sich bewegenden gefährlichen Teile, ohne vorher den Akku zu entnehmen.**
- **Ersatzteile müssen den vom Hersteller festgelegten Anforderungen entsprechen.** Verwenden Sie daher nur Original Ersatzteile oder die vom Hersteller zugelassenen Ersatzteile. Bitte beachten Sie beim Austausch immer die mitgelieferten Einbauhinweise, entnehmen Sie vorher den Akku.
- **Lassen Sie Reparaturen ausschließlich von einer qualifizierten Fachkraft oder in einer Fachwerkstatt durchführen.** Adressen von Fachwerkstätten finden Sie auf unserer Internetseite.
- **Lassen Sie immer alle Wartungsarbeiten termingerecht ausführen, um das Gerät in einem sicheren Betriebszustand zu halten.**
- **Verwenden sie nur die dafür vorgesehenen Akkus in den Elektrowerkzeugen.** Der Gebrauch von anderen Akkus kann zu Verletzungen und Brandgefahr führen.
- **Dieses Gerät ist für die Pflege von Rasenkanten sowie kleineren Gras- und Rasenflächen und beim Einsatz mit Schneidklinge zum Schneiden von Wildwuchs, Sträuchern und Gestrüpp im privaten Bereich vorgesehen.** Wegen körperlicher Gefährdung des Benutzers oder anderer Personen darf das Gerät nicht für artfremde Zwecke eingesetzt werden.
- **Verwenden Sie das Gerät nur bei trockenen Wetterbedingungen.** Halten Sie das Gerät von Regen oder Nässe fern und verwenden Sie es nicht während eines Gewitters. Durch das Eindringen von Wasser in das Gerät erhöht sich das Risiko eines elektrischen Schlags.
- **Auch bei Beachtung aller Sicherheits- und Bedienhinweise besteht immer ein Restrisiko von Verletzungen und Sachschäden.** Seien Sie sich dessen immer bewusst.
- **Benutzen Sie das Gerät nicht bei Regen- oder Gewittergefahr.**
- **Ersetzen Sie alle abgenutzten oder beschädigten Hinweisschilder an dem Gerät.**
- **Benutzen Sie nur die vom Hersteller freigegebenen Akkus und Ladegeräte.** Die Bezeichnung der freigegebene Akkus / Ladegeräte können Sie der beigefügten EG Konformitätserklärung entnehmen.
- **Benutzen Sie nie Teile, Zubehör oder Aufsätze wie z.B. mehrteilige metallische Schneidwerkzeuge mit Schwenkketten und Schlegelmesser, die für dieses Gerät nicht zugelassen sind.** Die Folgen können ernsthafte Verletzungen für den Benutzer und Geräteschaden sein. Außerdem kann Ihre Garantie nichtig werden.
- **Halten Sie das Gerät sauber und achten Sie darauf, dass sich keine Pflanzen oder sonstige Gegenstände zwischen Schneidaufsatz und Schutzabdeckung festsetzen.**

Bestimmungsgemäße Verwendung

Dieser Grastrimmer / Freischneider ist ausschließlich bestimmt

- zur Verwendung im Bereich des Haus- und Freizeitgartens,
- mit Fadenkopf zum Mähen von Rasenkanten und kleinen oder schwer zugänglichen Grasflächen (z.B. unter Büschen),
- mit Schneidklinge zum Schneiden von Wildwuchs, Sträuchern und Gestrüpp,
- entsprechend den in dieser Betriebsanleitung gegebenen Beschreibungen und Sicherheitshinweisen.

Jeder darüber hinausgehende Gebrauch gilt als nicht bestimmungsgemäß. Für Schäden bei nicht bestimmungsgemäßer Verwendung haftet der Benutzer.

Bestimmungswidrige Verwendung

Dieses Gerät sollte nicht in öffentlichen Anlagen, Parks, Sportstätten, an Straßen usw. sowie in der Land- und Forstwirtschaft eingesetzt werden. Wegen körperlicher Gefährdung des Benutzers darf das Gerät nicht verwendet werden zum Schneiden von dicken Ästen und zum Zerkleinern im Sinne der Kompostierung.

Typenschild

Lage

Das Typenschild finden Sie am Gehäuse des Geräts.



Hinweis

Die Kennzeichnung besitzt Urkundenwert und darf nicht verändert oder unkenntlich gemacht werden.

Aufbau

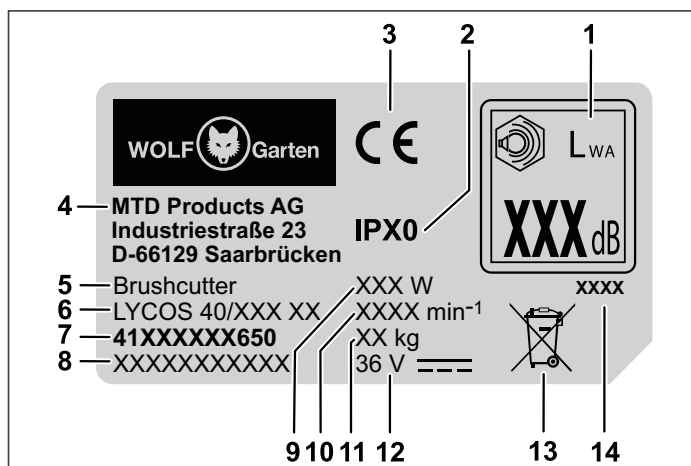

- 1 Schalleistung garantiert
- 2 Schutzklasse/Schutzart
- 3 CE-Kennzeichnung Hersteller
- 4 Hersteller
- 5 Gerätegruppe
- 6 Modellname
- 7 Modellnummer
- 8 Seriennummer
- 9 Leistung
- 10 Motordrehzahl in min⁻¹
- 11 Gewicht
- 12 Nennspannung, Stromart
- 13 Entsorgungshinweis
- 14 Baujahr

Bedienelemente

Bedienelemente P

- 1 Akkuentriegelung
- 2 Handgriff
- 3 Eco-Taste
- 4 Haken für den Tragegurt
- 5 Mittelgriff
- 6 Befestigungshülse
- 7 Schutzabdeckung
- 8 Fadenspule
- 9 Fadenmesser
- 10 Akkufach
- 11 Ein-/Ausschalter
- 12 Einschaltsperrschalter
- 13 Abstandshalter
- 14 Tragegurt
- 15 Mutter für Halteglocke
- 16 Halteglocke
- 17 Schneidklinge
- 18 Messerschutzabdeckung Schneidklinge

Inbetriebnahme

Ergänzende Dokumentationen



Nehmen Sie das Gerät erst in Betrieb, wenn Ihnen die mitgelieferten Betriebsanleitungen des Ladegerätes und die des Akkus vorliegen und Sie diese verstanden und beachtet haben.

Akku laden

! WARNUNG !



Gefahr von Verletzungen oder Sachschäden.

- Akku ausschließlich mit dem vom Hersteller freigegebenem Ladegerät laden. Die Bezeichnung der freigegebenen Ladegeräte können Sie der beigefügten EG-Konformitätserklärung entnehmen.

Achtung !

Der Akku wird teilgeladen ausgeliefert. Laden Sie den Akku vor dem ersten Einsatz vollständig auf, um die volle Leistung des Akkus zu gewährleisten.

- Laden Sie den Akku entsprechend der Anweisungen der ergänzenden Dokumentation auf.

Betriebszeiten

- Beachten Sie bitte regionale Vorschriften.
- Erfragen Sie die Betriebszeiten bei Ihrer örtlichen Ordnungsbehörde.

Montage**Schutzabdeckung zusammen montieren A B**

- Drücken Sie den äußeren Rand **A a** in die Einsparung der Schutzabdeckung, bis dieser einrastet **1**.
- Fixieren Sie den äußeren Rand mit der langen Schrauben **A j** und ziehen Sie sie handfest an **2**.

Schutzabdeckung montieren A C

- Positionieren Sie die Schutzabdeckung auf dem Trimmerkopf **1**.
- Schrauben Sie die Schutzabdeckung mit den kurzen Schrauben **A k** an **2**. Ziehen Sie die Schrauben nur handfest an.

Stiel der Trimmereinheit mit Bedienstiel verbinden D

- Richten Sie die Stiele so aus, dass Aussparung und Haltenase sich gegenüber liegen.
- Stecken Sie die Trimmereinheit in die Aufnahme des Bedienstiels **1**.
- Drehen Sie die Befestigungshülse fest **2**.

Mittelgriff montieren A E

- Platzieren Sie das Befestigungsstück **A d** des Mittelgriffs von oben, zwischen die beiden Verstellbegrenzer (a), auf dem Stiel des Bedienteils **1**.
- Setzen Sie den Mittelgriff **A e** auf das Befestigungsstück, sodass die Bohrungen konzentrisch aufeinander liegen **2**.
- Schieben Sie den Bolzen **A i** von der Seite mit der Vertiefung zur Aufnahme des Bolzenkopfes durch die Bohrungen **3**.
- Platzieren Sie die Unterlegscheibe **A g** und die Mutter **A f** von der anderen Seite auf dem Bolzen und ziehen Sie die Mutter handfest an **4**.
- Schrauben Sie den Abstandshalter **A h** an der anderen Seite des Bolzens handfest an **5**.

- Richten Sie den Mittelgriff auf dem Stiel so aus, sodass der aufgedruckte Pfeil auf dem Befestigungsstück mit der Markierungslinie auf dem Stiel übereinander steht.
- Befestigen Sie den Mittelgriff in dieser Stellung, indem Sie den Abstandshalter festhalten und die Mutter jetzt fest anziehen **6**.

**Hinweis**

Die Verstellbegrenzer (a) können sich je nach Ausführung entweder auf der linken oder rechten Seite befinden.

**Hinweis**

Das Gerät darf nur betrieben werden, wenn sich der Mittelgriff in der vorgeschriebenen Stellung befindet. Das heißt, er muss sich zwischen den beiden Verstellbegrenzern (a) befinden und der aufgedruckte Pfeil auf dem Befestigungsstück steht mit der Markierungslinie auf dem Stiel übereinander.

Mittelgriff einstellen F

- Lösen Sie die Mutter am Mittelgriff **1**.
- Schieben Sie den Mittelgriff zwischen den beiden Verstellbegrenzern (a) in die gewünschte Höhe **2**.
- Stellen Sie die Neigung des Mittelgriffs ein **3**.
- Richten Sie den Mittelgriff auf dem Stiel so aus, sodass der aufgedruckte Pfeil auf dem Befestigungsstück mit der Markierungslinie auf dem Stiel übereinander steht und ziehen Sie die Mutter wieder fest an **4**.

**Hinweis**

Das Gerät darf nur betrieben werden, wenn sich der Mittelgriff in der vorgeschriebenen Stellung befindet. Das heißt, er muss sich zwischen den beiden Verstellbegrenzern (a) befinden und der aufgedruckte Pfeil auf dem Befestigungsstück steht mit der Markierungslinie auf dem Stiel übereinander.

Tragegurt einhängen A G

- Hängen Sie den Tragegurt **A o** mit den beiden Karabineraken an dem Haken des Bedienteils ein.

Tragegurt einstellen

- Stellen Sie den Tragegurt auf die gewünschte Länge ein. Der Aufhängehaken sollte auf Höhe der Hüfte liegen .



Hinweis



Damit Sie eine bessere Kontrolle über das Gerät haben und Arme und Rücken nicht so schnell ermüden, ist der Tragegurt bei Benutzung des Gerätes immer zu verwenden.



Hinweis

Tragen Sie das Gerät aus Sicherheitsgründen nur über eine Schulter umgehängt und nicht über den Hals. Der Gurt verfügt über einen Schnellverschluss, damit kann dieser im Fehlerfall schnell getrennt werden.



Schneidklinge montieren

- Drehen Sie den Fadenkopf, bis das Loch in der Distanzscheibe mit der Aussparung des Getriebegehäuses in einer Linie steht.
- Stecken Sie die Haltestange **A m** durch die Aussparung in das Loch und halten Sie sie fest, um das Gewinde zu arretieren .
- Halten Sie die Haltestange fest und drehen Sie den Fadenkopf im Uhrzeigersinn (nach rechts) von der Antriebswelle ab .
- Schieben Sie die Schneidklinge **A c** auf die Antriebswelle und legen Sie sie zentriert auf der Distanzscheibe auf. Drücken Sie die Schneidklinge fest.



Hinweis

Achten Sie darauf, dass die Schneidklinge zentriert und flach aufliegt.

- Stecken Sie die Halteglocke **A l** auf die Antriebswelle und die Schneidklinge .
- Drehen Sie die Mutter **A n** gegen den Uhrzeigersinn (nach links) auf die Antriebswelle auf und ziehen Sie sie mit einem Drehmoment von 20 Nm an .





Hinweis

Überprüfen Sie vor dem endgültigen Festziehen den korrekten Sitz der Schneidklinge. Halten Sie die Haltestange beim Aufdrehen und Anziehen der Mutter fest.



Hinweis

Wenn kein Drehmomentschlüssel vorhanden ist, drehen Sie die Mutter mit einem Ringschlüssel oder den mitgelieferten Steckschlüssel (je nach Modell) auf, bis die Halteglocke auf der Schneidklinge fest aufliegt. Ziehen Sie die Mutter dann mit einer ganzen Umdrehung (360°) fest.

- Entfernen Sie die Haltestange .
- Entfernen Sie die Messerschutzabdeckung von der Schneidklinge .



Hinweis

Entfernen Sie bei Bedarf zum besseren Arbeiten den Rand der Schutzabdeckung. Montieren Sie den Rand wieder an der Schutzabdeckung, wenn Sie das Gerät mit dem Schneidfaden nutzen. Siehe Abschnitt "Schutzabdeckung zusammen montieren".

Fadenkopf montieren

- Demontieren Sie die Schneidklinge in umgekehrter Reihenfolge, wie in Kapitel "Schneidklinge montieren" beschrieben .
- Arretieren Sie das Getriebe mit der Haltestange **A m** und drehen Sie den Fadenkopf gegen den Uhrzeigersinn (nach links) auf die Antriebswelle.
- Ziehen Sie den Fadenkopf von Hand fest.

Betrieb

Akku einsetzen

WARNUNG !



Falsche Handhabung des Akkus und des Ladegerätes.

→ Gefahr von Verletzungen und Sachschäden.

➤ Lesen und beachten Sie die Betriebsanleitung des Akkus und des Ladegerätes.

Mithilfe der 2-Stufen Einrastung kann der Arbeits- bzw. Transportmodus des Akkus eingestellt werden.

- Schieben Sie den Akku in das Akkufach, bis er in der gewünschten Stufe einrastet .

Stufe 1

- ✓ Akku befindet sich im Transportmodus.
 - Die elektrischen Kontakte sind getrennt und verhindern somit eine ungewollte Selbstentladung des Akkus bei Lagerung.

Stufe 2

- ✓ Akku befindet sich im Arbeitsmodus.
 - Die elektrischen Kontakte sind verbunden und das Gerät ist betriebsbereit.

Gerät einschalten

WARNUNG !



Gefahr von Verletzungen oder Sachschäden.

- Halten Sie das Gerät während des Betriebes immer mit beiden Händen fest. Eine Hand umfasst den Handgriff, die andere Hand umfasst den Mittelgriff.

- ➔ Legen Sie den Tragegurt um.
- ➔ Betätigen Sie den Einschaltsperrschalter am Handgriff **1**.
- ➔ Betätigen Sie gleichzeitig den Ein-/Ausschalter am Handgriff **2**.
- ➔ Lassen Sie den Einschaltsperrschalter wieder los **3**.
- ✓ Das Gerät ist in Betrieb.
- ➔ Drücken Sie die Eco-Taste **4**.
- ✓ Die Drehzahl des Schneidaufsatzes verringert sich. Das Lämpchen an der Eco-Taste leuchtet grün.



Hinweis

Benutzen Sie den Eco-Modus nur für den Betrieb mit Fadenkopf. Der Eco-Modus verlängert die Laufzeit des Geräts um ca. 50%. Nach dem Aus- und wieder Einschalten des Geräts bleibt der Eco-Modus aktiv. Zum Ausschalten des Eco-Modus muss die Eco-Taste nochmals gedrückt werden, damit das Gerät im Normalmodus (schnelle Drehzahl des Schneidaufsatzes) arbeiten kann.

Gerät ausschalten

- ➔ Um das Gerät auszuschalten, lassen Sie den Ein-/Ausschalter los **5**.
- ✓ Das Gerät ist abgeschaltet.



Hinweis

Das Schneidwerkzeug läuft nach dem Ausschalten noch kurze Zeit weiter.

Halten des Geräts

Bevor Sie das Gerät benutzen, stellen Sie sich in die Betriebsposition.

Prüfen Sie folgendes:

- Der Benutzer trägt die vorgeschriebene Schutzausrüstung.
- Der Tragegurt ist auf die richtige Länge eingestellt.
- Der Mittelgriff ist auf die Körpergröße richtig eingestellt.
 - Der Mittelgriff ist korrekt eingestellt, wenn Sie ihn mit der Hand greifen können, ohne den Arm ausstrecken zu müssen.
- Das Gerät ist unter Taillenhöhe.

- Den Schneidaufsatz ist parallel zum Boden gehalten, damit die zu schneidenden Pflanzen leicht zu erreichen sind, ohne dass der Benutzer sich vorbeugen muss.

Fadennachstellung beim Betrieb mit Fadenkopf

Der Fadenkopf hat einen Auftippknopf, mit welchem Sie den Trimmfaden freigeben können, ohne den Motor zu stoppen. Um mehr Trimmfaden freizugeben, stoßen Sie den Auftippknopf des Fadenkopfes leicht auf dem Boden auf, während das Gerät läuft.



Hinweis

Der Trimmfaden sollte immer die max. Länge haben. Die Fadenfreigabe wird immer schwieriger, je kürzer der Trimmfaden wird. Jedes Mal, wenn der Auftippknopf aufgestoßen wird, wird rund 30 mm Schneidfaden freigegeben. Eine Klinge an dem Rand der Schutzabdeckung schneidet den Faden auf die richtige Länge zurück, wenn zuviel Faden freigegeben wird. Es ist am besten, den Auftippknopf auf bloßem Boden oder harter Erde aufzustoßen.



Hinweis

Den Auftippknopf während des Betriebes nicht auf dem Boden führen. Der Faden kann brechen oder verschleißern durch:

- Verheddern mit Fremdkörpern
- normale Materialermüdung
- normalen Schneidvorgang
- Versuche, dickstengliges Unkraut zu schneiden
- Schlagen an Wände, Gartenzäune usw.

Tipps für beste Trimmresultate beim Arbeiten mit dem Fadenkopf

- ➔ Halten Sie den Schneidaufsatz parallel zum Boden.
- ➔ Schneiden Sie nur mit der Spitze des Fadens, besonders an Mauern entlang. Schneiden mit mehr als der Spitze vermindert die Schneidefähigkeit und kann den Motor überlasten.
- ➔ Schneiden Sie Gras über 20 cm von oben nach unten in kleinen Stufen, um vorzeitigen Verschleiß des Fadens und Überlastung des Motors zu vermeiden.
- ➔ Wenn möglich, schneiden Sie von links nach rechts. Nach rechts schneiden verbessert die Schneidefähigkeit des Geräts. Grasabfälle werden dann vom Benutzer weggeschleudert.
- ➔ Bewegen Sie das Gerät langsam in der gewünschten Höhe in den und aus dem Schneidbereich. Bewegen Sie sich entweder vorwärts und rückwärts oder von Seite zu Seite. Das Schneiden kürzerer Stücke erzielt bessere Ergebnisse.
- ➔ Schneiden Sie nur, wenn Gras und Unkraut trocken sind.

**Hinweis**

Die Lebensdauer des Schneidfadens hängt von folgendem ab:

- Befolgen der vorhergehenden Schneidetipps

- den zu schneidenden Pflanzen

- wo sie geschnitten werden

Zum Beispiel verschleißt ein Faden schneller beim Schneiden an einer Hauswand als beim Schneiden um einen Baum.

Dekoratives Schneiden 

Sie erhalten einen dekorativen Schnitt, wenn Sie alle Pflanzen um Bäume, Pfosten, Zäune usw. schneiden.

Drehen Sie das ganze Gerät so, dass Sie den Schneidaufsatz in einem Winkel von 30° zum Boden halten .

Betrieb mit Schneidklinge

Bevor Sie das Gerät benutzen, stellen Sie sich in die Betriebsposition. Siehe „Halten des Gerätes“.

Tipps zum Betrieb mit Schneidklinge:

- Schneiden Sie rhythmisch.
- Stellen Sie sich fest und bequem auf den Boden.
- Benutzen Sie nicht den Eco-Modus. Die Klinge hat dann die maximale Schneidekraft und klemmt daher nicht so leicht, bleibt stecken, oder verursacht Stöße der Klinge, die ernsthafte Verletzungen des Benutzers oder anderer Personen zur Folge haben können.
- Schneiden Sie, indem Sie den oberen Teil Ihres Körpers von rechts nach links drehen.
- Drehen Sie das Gerät in die gleiche Richtung, in der die Klinge schneidet. Das fördert das Schneiden.
- Machen Sie einen oder mehr Schritte zum nächsten Bereich nach dem Rückschwung und stellen Sie sich wieder fest hin.
- Befolgen Sie nachfolgende Anweisungen, um die Möglichkeit zu vermindern, dass sich Pflanzen um die Klinge wickeln:
 - Schneiden Sie nicht im Eco-Modus.
 - Schwingen Sie von rechts nach links in die zu schneidenden Pflanzen.
 - Vermeiden Sie die gerade geschnittenen Pflanzen, während Sie zurückschwingen.

Akku entnehmen 

- Drücken Sie die Akkuentriegelung .
- Entnehmen Sie den Akku .

Wartung** WARNUNG !**

Gefahr von Verletzungen oder Sachschäden durch sich bewegende Teile.

- Wartungs- und Reinigungsarbeiten am Gerät dürfen nur bei stillgesetztem Motor und stillstehendem Schneidwerkzeug vorgenommen werden.
- Vor allen Arbeiten am Gerät den Akku entnehmen.
- Reinigen Sie das Gerät nicht mit Wasser.
- Reparatur- und Wartungsarbeiten sowie den Austausch von Sicherheitselementen nur von einer qualifizierten Fachkraft oder einer Fachwerkstatt durchführen lassen.







Gerät reinigen

- Schalten Sie den das Gerät aus, warten Sie bis das Schneidwerkzeug zum Stillstand gekommen ist und entnehmen Sie den Akku.
- Reinigen Sie das Gerät nach jedem Gebrauch mit einem Handfeger.
- Reinigen Sie in regelmäßigen Abständen die Lüftungsschlitze und die Unterseite des Gerätes von Grasresten.

Schneidklinge reinigen

- Reinigen Sie die Schneidklinge mit einem Haushaltsreiniger, um jegliche Rückstände zu entfernen.
- Ölen Sie die Klinge mit Maschinenöl, um sie vor Rost zu schützen.

Fadenkopf reinigen 

- Reinigen Sie nach jedem Gebrauch den Fadenkopf von außen mit einer Bürste oder einem Tuch.
- Reinigen Sie das Innere des Fadenkopfes regelmäßig beim Einbauen eines neuen Trimmfadens. Gehen Sie hierbei wie in  gezeigt vor:
 - Drücken Sie die beiden Haltetaschen  und ziehen Sie den Spulendeckel ab .
 - Entfernen Sie Fadenreste von der Spule.
 - Ziehen Sie die Spule ab .
 - Entfernen Sie Schmutz und Ablagerungen an Spulengehäuse, Spule und Spulendeckel. Reinigen Sie die Einzelteile mit einem sauberen Tuch.
 - Spule wieder einsetzen .
 - Richten Sie die Haltetaschen des Spulendeckels mit den Öffnungen im Spulengehäuse aus. Drücken Sie den Spulendeckel an beiden Rastnasen gleichzeitig zusammen  und stecken Sie ihn auf das Spulengehäuse, bis er einrastet .

Einbau und Wechsel des Trimmfadens

WARNUNG !



Gefahr von Verletzungen durch das Schneidwerkzeug.

- Einstellungen am Gerät nur bei abgeschaltetem Motor und stillstehendem Schneidwerkzeug vornehmen.
- Greifen Sie nicht an den rotierenden Faden.
- Vor allen Arbeiten am Gerät den Akku entnehmen.
- Benutzen Sie niemals metallverstärkte Schnur, Draht, Kette, Seil oder Ähnliches. Diese können abbrechen und zu gefährlichen Projektilen werden sowie das Gerät schwer beschädigen.
- Benutzen Sie nur Originalersatzfäden mit einem Durchmesser von 2,4 mm. Bei Benutzung eines dickeren Trimmfadens kann der Motor überhitzen oder versagen.



Hinweis

Immer die angegebene Fadenlänge verwenden! Falls der Faden zu lang ist, wird er unter Umständen nicht ordnungsgemäß freigegeben.

- ➔ Schneiden Sie den neuen Trimmfaden auf eine Länge von 4 m zu.
- ➔ Drehen Sie den Auftippknopf im Uhrzeigersinn, bis die Pfeile am Auftippknopf und am Spulendeckel übereinstimmen **1**.
- ➔ Schieben Sie ein Ende des Trimmfadens in die Einlass-Fadenöse (LINE IN) **2**. Schieben Sie den Trimmfaden soweit, bis er ca. 10 cm aus der gegenüberliegenden Fadenöse herausragt.
- ➔ Ziehen Sie das herausragende Ende soweit heraus, bis ca. 2 m Trimmfaden aus jeder Fadenöse herausragen **3**.
- ➔ Halten Sie den Spulendeckel fest und drehen Sie den Auftippknopf im Uhrzeigersinn, bis ca. 12 cm aus jeder Fadenöse herausragen **4**.



Hinweis

Den Auftippknopf beim Aufwickeln des Fadens niemals hineindrücken!

Transport und Lagerung

WARNUNG !



Gefahr von Verletzungen durch das Schneidwerkzeug.

- Vor jedem Transport und jeder Lagerung das Gerät abschalten und den Stillstand des Schneidwerkzeuges abwarten.
- Entnehmen Sie den Akku vor Transport oder Lagerung.
- Montieren Sie die Schutzabdeckung für die Schneidklinge nach jedem Betrieb sowie bei Transport und Lagerung.

Lagerung

- ➔ Führen Sie nach jeder Saison eine gründliche Reinigung an Ihrem Gerät durch.
- ➔ Lagern Sie das Gerät stets an einem trockenen und sicheren Ort, welcher unzugänglich für Kinder ist.
- ➔ Lagern Sie den Akku und das Gerät getrennt voneinander.
- ➔ Lagern Sie den Akku an einem kühlen und trockenen Ort. Empfohlene Lagertemperatur ca. 0 - 23 °C. Halten Sie das Gerät und insbesondere seine Plastikbestandteile fern von Bremsflüssigkeiten, Benzin, erdölhaltigen Produkten, Kriechölen etc. Sie enthalten chemische Stoffe, welche die Plastikbestandteile des Geräts beschädigen, angreifen oder zerstören können.
- ➔ Düngemittel und andere Gartenchemikalien enthalten Stoffe, die stark korrosiv auf die Metallteile des Geräts wirken können. Lagern Sie das Gerät daher nicht in der Nähe dieser Stoffe.
- ➔ Lagern und verschließen Sie die Schneidklinge gut, um die Klinge vor Beschädigung oder unbefugtem Gebrauch zu schützen.

Beseitigung von Störungen

WARNUNG !



Gefahr von Verletzungen oder Sachschäden

- Suchen Sie im Zweifelsfall immer eine Fachwerkstatt auf.
- Stellen Sie vor jeder Prüfung oder vor Arbeiten am Gerät den Motor ab und entnehmen Sie den Akku.

Problem	Mögliche Ursache	Abhilfe
Das Gerät schaltet ab.	Der Akku ist zu heiß.	Lassen Sie den Akku abkühlen.
	Der Akku ist entladen.	Laden Sie den Akku auf.
	Temperatur des Gerätes (Elektronik) ist zu hoch.	Lassen Sie das Gerät abkühlen und reinigen Sie ggf. die Lüftungsschlitze.
	Überstromauslösung	Suchen Sie bei erneutem Auftreten eine Fachwerkstatt auf.
Das Gerät lässt sich nicht einschalten.	Der Akku ist entladen.	Laden Sie den Akku auf.
	Überspannungsauslösung	Suchen Sie bei erneutem Auftreten eine Fachwerkstatt auf.
	Überstromauslösung	Suchen Sie bei erneutem Auftreten eine Fachwerkstatt auf.
	Temperatur des Akkus zu hoch oder zu niedrig.	Lassen Sie den Akku abkühlen bzw. aufwärmen.
	Der Akku ist defekt.	Tauschen Sie den Akku aus.
Die Fadennachstellung während des Betriebs funktioniert nicht.	Die Spule ist leer.	Wickeln Sie einen neuen Schneidfaden auf.
	Die Verzahnung zwischen Spulengehäuse und Fadenspule ist verschmutzt.	Säubern Sie die Teile mit einer Bürste vom Schmutz.
	Der Faden ist abgerissen und in die Fadenspule eingezogen. Der Faden hat sich auf der Spule verklemmt.	Entnehmen Sie die Fadenspule und entfernen Sie den Faden von der Spule. Bauen Sie die Spule wieder ein und wickeln Sie den Schneidfaden neu auf.
	Der Faden ist auf der Spule verschweißt.	Entfernen Sie den Faden und wickeln Sie den Faden neu auf.
Starke Vibration	Befestigungselemente des Geräts haben sich gelöst.	Suchen Sie eine Fachwerkstatt auf.

Garantie

In jedem Land gelten die von unserer Gesellschaft oder dem Importeur herausgegebenen Garantiebestimmungen. Störungen beseitigen wir an ihrem Gerät im Rahmen der Gewährleistung kostenlos, sofern ein Material- oder Herstellungsfehler die Ursache sein sollte. Im Garantiefall wenden Sie sich bitte an Ihren Verkäufer oder die nächstgelegene Niederlassung.

EG-Konformitätserklärung



Weitere Angaben zum Gerät finden Sie auf der separat beigelegten EG-Konformitätserklärung, die ein Bestandteil dieser Betriebsanleitung ist.

Umweltgerechte Entsorgung

Elektrowerkzeuge, Zubehör und Verpackungen müssen einer umweltgerechten Wiederverwertung zugeführt werden.



Akkus/Batterien:

Werfen Sie Akkus/Batterien nicht in den Hausmüll, ins Feuer oder ins Wasser. Akkus/ Batterien sollen gesammelt, recycelt oder auf umweltfreundliche Weise entsorgt werden.

Elektrowerkzeuge (ohne Akkus/Batterien):

Werfen Sie das Elektrowerkzeug nicht in den Hausmüll! Geben Sie es in einer geeigneten Entsorgungseinrichtung ab.

Contents

Meaning of the symbols..... 21
 For your safety..... 22
 Safety information..... 23
 Intended use..... 26
 Identification plate..... 26
 Operating controls 27
 First use..... 27
 Assembly 27
 Operation..... 29
 Servicing..... 30
 Transport and storage 31
 Troubleshooting 32
 Warranty 32
 CE Declaration of Conformity 32
 Environmentally-friendly disposal 32

Meaning of the symbols



WARNING!
 To reduce the risk of injury, read the instruction manual!

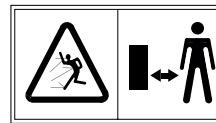

Caution!
 Do not allow any other persons to enter the danger area.



Wear non-slip boots and work gloves.

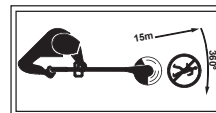

Caution!
 Do not allow any other persons to enter the danger area.
 Minimum distance to the device: 15 m.

Always remove the power pack prior to working on the device!

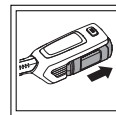

Wear goggles, ear defenders and a safety helmet!



Do not leave the device in the rain!



Caution!
 Risk of kickback.



Do not use the device with sawblades!



Ejected objects and rotating parts can cause severe injuries!

For your safety



WARNING!

Before using your device for the first time, read this instruction manual carefully and observe the instructions. Keep this instruction manual for later use or subsequent owners.

- Before using for the first time, you must read the safety information!
Failure to observe the instruction manual and the safety instructions can result in damage to the device and danger for the operator and other persons.
- All persons involved with first use, operation and servicing of the device, must have appropriate qualifications.

The making of unauthorised changes or conversions is not permitted

Do not make any changes to the device or convert it to make other machinery. Such changes can result in personal injury and incorrect operation.

- Repairs to the device must only be performed by trained persons who have been instructed to do so. When doing so always use original spare parts. This ensures that the safety of the device is maintained.

Information symbols in this manual

The signs and symbols in this manual should help you to use the manual and device quickly and safely.



Note

Information to ensure the most effective and practical use of the device.

→ Step

Requires you to perform an action.

✓ Action result

This is the result of a sequence of steps.

[1] Item number

Item numbers are indicated in the text by square brackets [].

A Illustration label

Illustrations are numbered with letters and identified in the text.

① Step number

The defined sequence of steps is numbered and identified in the text.

Danger levels of warning information

The following danger levels are used in this instruction manual to indicate potentially dangerous situations:

⚠ DANGER !



A dangerous situation is highly likely and, if the measures are not followed, will result in severe injury and even death.

⚠ WARNING!



A dangerous situation may occur and, if the measures are not followed, will result in severe injury and even death.

⚠ CAUTION!



A dangerous situation may occur and, if the measures are not followed, will result in slight or minor injuries.

Attention!

A possibly harmful situation may occur which if not avoided will result in property damage.

Safety information content

⚠ DANGER !



Type and source of the danger!

➔ Consequences of non-observation

➤ Measure for preventing the danger

Safety information

Protection of yourself and others

- **This device must not be used by children under 16 years of age or persons with reduced physical, sensory or mental capabilities or with inadequate experience or insufficient knowledge. Likewise persons must be familiar with this instruction manual before using the device.** The minimum age for using the device may be specified by local or national legislation.
- **Do not let children or persons who have not read these usage instructions use the device.** The minimum age of users may be defined by local or national legislation.
- **Do not place the device in operation if there are people (especially children) or animals in the immediate proximity.** Ensure children do not play with the device.
- **Stop using the device if persons (especially children) or animals are nearby.**
- **Cleaning and servicing may not be carried out by children.**
- **Only switch the motor on if your feet and hands are at a safe distance from the cutting element.**
- **Always remove the power pack from the device if you are leaving it unattended or removing a blockage.**
- **Always wear non-slip boots and long trousers as well as other appropriate personal protective equipment (safety glasses, ear defenders, work gloves, protective clothing etc.) when working with the device.** The wearing of personal protective equipment minimises the risk of injury. Do not wear loose clothing, etc., which could be caught by the cutting tool. Working without ear protection may result in loss of hearing.
- **The operator or user is responsible for accidents, injuries to other people or damage to their property.**
- **Do not use this device if you are tired or ill or under the influence of drugs, alcohol or medication.**

Before use

- **Before use, make sure you are familiar with the device, its functions and operating elements.**
- **Do not use any device whose switch is defective and which can no longer be switched on or off.** It must be repaired by a qualified expert or workshop.
- **Before use, always check the device for damage. Replace damaged parts.**
- **Ensure that all connecting elements are fitted and tightened. Replace all cutting attachments, that are cracked, flawed or damaged in any way. Ensure that the cutting attachments are correctly fitted and properly secured. Ensure that the protective cover for the cutting attachment is correctly fitted and is located in the recommended position.**
Failure to observe these instructions can result in injuries to the user and bystanders, and could damage the device.
- **Ensure that the middle handle is in the prescribed position.**
Observe the instructions in the section "Fitting/adjusting the middle handle".
- **Use only original replacement line with a diameter of no more than 2.4 mm. Never use metal-reinforced cord, wire, chain, rope or similar.** This could break off and form dangerous projectiles.
- **Always remain aware of the risk of injury to head, hands and feet.**
- **When working on the cutting attachment, always wear work gloves to prevent injuries caused by sharp edges or blades.**
- **Never use a device with damaged or missing guards or covers.** They must be repaired or replaced by a qualified expert or workshop.
- **Before use, make sure that the lawn is free from branches, stones, wire etc. and look out for such objects the whole time when trimming.**
- **Keep children, bystanders and animals outside of a circumference of at least 15 m; there is always a risk for bystanders of being hit by ejected objects. Bystanders should wear eye protection. If someone approaches you, switch the device off immediately.**
- **Before making adjustments to the device or cleaning it, switch it off and remove the power pack.**
- **Read and observe the operating instructions of the power pack and the charger.**

Safety information

Tips for use

- **Beware of injuries to the feet and hand caused by the cutting element.**
- **Remove the power pack from the device:**
 - Whenever you leave the device unattended.
 - Before removing blockages.
 - Before checking cleaning or working on the device.
 - After impacting a foreign body to check the device for damage.
 - For immediate checking if the device starts to vibrate excessively.
- **Do not use the device in potentially explosive atmospheres containing flammable liquids, gases or dusts. The device can generate sparks which could ignite dust or vapours.**
- **Never leave the device unattended during breaks and store it in a secure location.**
- **Hold the device parallel to the lawn when switching on, otherwise there is a risk of injury.**
- **When working also maintain a safe distance relative to the rotating line/cutting blade.**
- **Do not reach into the area of the rotating line or the blade.**
- **Do not try to catch hold of rotating parts.**
- **Do not injure yourself on the line cutter.**
- **After pulling out new line, always hold the device in its normal working position before you switch it on.**
- **Wear suitable safety goggles and ear defenders!**
- **The protective cover must always be fully attached when you are using the device as a lawn trimmer. Both trimming lines must be pulled out for operation and the correct line must be installed. The trimming line must not be pulled out beyond the end of the cover.**
- **The protective cover must always be attached when you are using the device as a brush cutter with a cutting blade.**
- **Before switching on the device, ensure that the line spool/blade will not come into contact with any object.**
- **Adjust the level of the middle handle to match your height so that you have a good grip of the device.**
- **Only use the device in daylight or under bright artificial light.**
- **Only use this device for its intended purpose.**
- **Always hold on to the device firmly with both hands during operation: one hand on the handle, the other hand on the middle handle.**
- **Always wear the carrying belt during operation.**
- **When working, alternate your position and take breaks to prevent tiredness and fatigue.**
- **Adopt a normal posture. Ensure you are standing securely and that you maintain your balance at all times.** Pay particular attention, if you are working on a slope. Do not run, rather walk forwards at a steady pace. This will ensure that you can maintain better control of the device if unexpected situations occur.
- **Take extra care if you are walking backwards. Risk of tripping!**
- **Remove the power pack when carrying the device to or from separate working positions.**
- **Never bypass or manipulate safety devices installed on the device.**
- **Do not allow the line head to impact against wall edges. If the line head suddenly receives a heavy blow, be prepared for increased vibration at the handle.** If this does occur, the device must be checked and, if necessary, repaired by a qualified expert or workshop.

Additional instructions for operation using the cutting blade

- **Always keep the middle handle with stand-off holder between the user and the cutting attachment.**
- **Never cut with the cutting blade at a height of 75 cm or greater above ground level.**
- **Kickback can occur if the rotating blade impacts an object which cannot immediately be cut through.**
- **Kickback can be strong enough to fling the device and/or user in any direction resulting in possible loss of control of the device.**
- **Kickback may occur without warning if the blade becomes stuck, clamped or blocked.** This can easily occur in areas, in which it is difficult to oversee the material to be cut.
- **When using the cutting blade, do not cut anything that is thicker than 12.7 mm. Otherwise severe kickback can occur.**
- **The protective cover must always be fitted when using the cutting blade.**
- **Do not attempt to touch or stop the blade when it is turning.**

Safety information

- **Even after the device has been switched off, a blade that is still rotating may cause injuries. Hold the device firmly until the blade has come to a complete standstill.**
- **If you impact debris or get caught up in foreign material, immediately switch off the motor and check for damage. The damage must be repaired/rectified before you continue to use the device. Do not use the device with a bent, cracked or blunt blade. Discard any bent, distorted, cracked or broken blades.**
- **Do not sharpen the cutting blade. The sharpened blade tip could break off during use. This could result in serious injuries. Replace the blade.**
- **Only transport or store the device with the safety cover fitted to the cutting blade.**
- **All work on the device such as replacement of the cutting line, conversion to operation with the cutting blade, adjustment work, cleaning, etc., must only be performed after the power pack has been removed.**
- **Use only original replacement lines/cutting blades and observe the fitting instructions.**
- **Ensure that ventilation slots are free from dirt.**
- **Do not clean the device with water.**
- **Store the device in a secure location.**
- **Store the device out of reach of children.**
- **Do not repair the device yourself; it must be repaired by a qualified expert or workshop.**
- **Let the device cool down before putting it away and/or storing it.**

Information about vibrations:

- **Vibrations can cause nerve damage and impair the blood circulation in the hands and arms.**
- **When working in the cold, wear warm clothing and keep your hands warm and dry.**
- **Take breaks.**
- **If you notice that the skin of your fingers or hands goes numb, tingles, hurts or goes white, stop working with the device and, if necessary, consult a doctor.**
- **The specified vibration emission values:**
 - Were measured according to a standardised testing procedure.
 - Make it possible to estimate the power tool emissions and compare these with different power tools. Dependent on the conditions of use, the state of the power tool or tools inserted for use with it, the actual vibration load may be higher or lower. When estimating the emissions, consider doing so during work pauses and phases when the tool is under reduced load. Based on the correspondingly adjusted estimated values, take protective actions, e.g. organisational actions.

After use

- **Switch the device off, remove the power pack and check the device for damage. Attention, danger! Cutting tool still running!**
- **If you need to clean or service the device, switch it off and remove the power pack.**
- **Always wait until the cutting tool comes to a standstill and do not touch any moving dangerous parts, without first removing the power pack.**

General safety information

- **Never replace the non-metallic cutting element with a metallic cutting element!**
- **Always wait until the cutting tool comes to a standstill and do not touch any moving dangerous parts, without first removing the power pack.**
- **Spare parts must meet the requirements of the manufacturer.** Therefore, use only original spare parts or those spare parts authorised by the manufacturer. During replacement, always observe the supplied fitting instructions, remove the power pack in advance.
- **Repairs must only be performed by a qualified technician or service centre.** Specialist workshop addresses can be found on our website.
- **Ensure maintenance work is always performed to schedule so that the device remains in a safe condition.**
- **Only use the power packs intended for this purpose in power tools.** Use of other power packs can result in injuries and fires.
- **This device is intended for the care of lawn edges and smaller grass and lawn areas, and when used with the blade, for the cutting of brush, bushes and undergrowth in private households.** The device must not be used for purposes other than those intended because of the risk of bodily injury to the user or other persons.

Safety information

- **Only use the device when the weather is dry.**
Do not leave the device out in the rain or leave it in damp conditions and do not use it during a storm. Penetration of water into the device increases the risk of an electric shock.
- **Even if all safety and operating instructions are heeded, there is always a residual risk of injury and property damage.** Always bear this in mind.
- **Do not use the device if it is raining or there is a risk of storms.**
- **Replace all worn or damaged information signs on the device.**
- **Only use power packs and chargers approved by the manufacturer.** The designations of the approved power packs / chargers are listed in the enclosed CE Declaration of Conformity.
- **Never use parts, accessories or attachments such as multiple-part metallic cutting tools with swivelling chains and flail knives, which are not approved for this device.** The consequences might include severe injuries for the user and device damage. Moreover, your warranty may be invalidated.
- **Keep the device clean and ensure that no plants or other objects become stuck between the cutting attachment and protective cover.**

Intended use

This grass trimmer/brush cutter is intended solely for

- domestic and hobby gardens,
- with a line head for the cutting of lawn edges and small or difficult-to-access areas of grass (e.g. under bushes),
- used with the blade, for the cutting of brush, bushes and undergrowth,
- use in accordance with the descriptions and safety information given in this instruction manual.

Any other use is classed as an unintended use. The user is liable for any damages arising from unintended use.

Incorrect/abnormal use

This device should not be used in or on public facilities, parks, sports grounds, roads etc. nor in agriculture or forestry.

To prevent bodily injury to the user, the device must not be used to cut thicker branches or for shredding prior to composting.

Identification plate

Position

The identification plate is located on the device casing.



Note

The label has the status of a certificate. It must never be altered or obliterated.

Layout

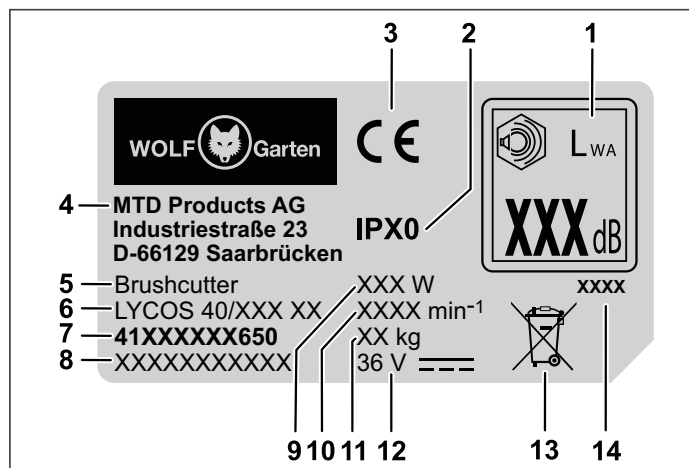

- 1 Guaranteed sound level
- 2 Protection class/IP code
- 3 Manufacturer CE mark
- 4 Manufacturer
- 5 Device group
- 6 Model name
- 7 Model number
- 8 Serial number
- 9 Power
- 10 Engine speed in rpm
- 11 Weight
- 12 Rated voltage, kind of current
- 13 Disposal instruction
- 14 Year of manufacture

Operating controls

Operating elements **P**

- 1 Power pack release
- 2 Handle
- 3 Eco button
- 4 Hook for carrying belt
- 5 Middle handle
- 6 Fastening sleeve
- 7 Protective cover
- 8 Line spool
- 9 Line knife
- 10 Power pack compartment
- 11 On/off switch
- 12 Lock-on switch
- 13 Standoff holder
- 14 Carrying belt
- 15 Nut for retaining dome
- 16 Retaining dome
- 17 Cutting blade
- 18 Blade safety cover

First use

Supplementary documentation



Make sure the supplied instruction manuals of the charger and the power pack are available. Please read and understand them before using the device.

Power pack charging

WARNING!



Risk of injuries or material damage.

- Only charge the power pack using the charger approved by the manufacturer. The designations of the approved chargers are listed in the enclosed CE Declaration of Conformity.

Attention!

The power pack is supplied partially charged. Before first use, fully charge the power pack to ensure full capacity of the power pack.

- ➔ Power pack charging must be carried out according to the instructions in the supplementary documentation.

Operating times

- ➔ Observe the times stipulated in local byelaws.
- ➔ Check with your local authorities to determine if there are any operating time limitations.

Assembly

Assembling the protective cover **A B**

- ➔ Press the outer edge **A a** into the recess of the protective cover until it engages **1**.
- ➔ Secure the outer edge with the long screws **A j** and tighten by hand **2**.

Fitting the protective cover **A C**

- ➔ Position the protective cover on the trimmer head **1**.
- ➔ Screw on the protective cover with the short screws **A k** **2**. Only tighten the screws by hand.

Connecting the shaft of the trimmer unit to the operating arm **D**

- ➔ Align the shaft and arm in such a way that the recess and the retaining collar are opposite to one another.
- ➔ Insert the trimmer unit in the holder of the operating arm **1**.
- ➔ Fully tighten the fastening sleeve **2**.

Fitting the middle handle **A E**

- ➔ From above, position the middle handle fitting **A d** on the arm of the operating module **1** between the two adjustment limiters (a).
- ➔ Place the middle handle **A d e** onto the fitting so that the holes lie on top of one another in a concentric manner **2**.
- ➔ Press the bolts **A i** into the holes **3** from the side with the depression for receiving the bolt head.
- ➔ Position the washer **A g** and the nut **A f** on the bolt from the other side and tighten the nut by hand **4**.
- ➔ Screw the standoff holder **A h** by hand on the other end of the bolt **5**.
- ➔ Align the middle handle on the arm so that the imprinted arrow on the fastening piece is aligned with the marking line on the arm.
- ➔ Secure the middle handle in this position, by holding the standoff holder and tightening the nut **6**.



Note

Dependent on the version, the adjustment limiters (a) may be on the left or right-hand side.

**Note**

The device may only be operated, if the middle handle is located in the prescribed position. This means that it must be located between the two adjustment limiters (a) and that the imprinted arrow on the fastening piece is aligned with the marking line on the arm.

Adjusting the middle handle F

- Release the nut on the middle handle ①.
- Push the middle handle to the desired height ② between the two adjustment limiters (a).
- Adjust the inclination of the middle handle ③.
- Align the middle handle on the arm so that the imprinted arrow on the fastening piece is aligned with the marking line on the arm and retighten the nut ④.

**Note**

The device may only be operated, if the middle handle is located in the prescribed position. This means that it must be located between the two adjustment limiters (a) and that the imprinted arrow on the fastening piece is aligned with the marking line on the arm.

Attaching the carrying belt A G

- Attach the carrying belt A o using the two snap hooks on the hook of the operating module.

Adjusting the carrying belt H

- Adjust the carrying belt to the desired length. The attachment hook should be at hip height ①.

**Note**

Always use the carrying belt with the device to give you better control over the device and to prevent your arms and back from tiring too quickly.

**Note**

For safety reasons only carry the device supported over your shoulder and never around your neck. The belt has a quick release attachment so that it can be quickly disconnected in the event of a malfunction.

Fitting the cutting blade I

- Rotate the line head until the hole in the spacer is aligned with the recess of the gear casing.
- Push the retaining rod A m through the recess in the hole and hold it tight to lock the thread ①.
- Hold the retaining rod tightly and rotate the line head clockwise (to the right) from the drive shaft ②/③.

- Push the cutting blade A c on to the drive shaft and position it, centred, on the spacer. Press the cutting blade tightly home.

**Note**

Ensure that the cutting blade is centred and lies flat.

- Push the retaining dome A l on to the drive shaft and the cutting blade ④.
- Rotate nut A n anticlockwise (left) on the drive shaft and tighten to a torque of 20 Nm ⑤.

**Note**

Before final tightening, check for correct seating of the cutting blade. Hold the retaining rod while rotating and tightening the nut.

**Note**

If no torque wrench is available, tighten the nut with a ring spanner or using the supplied box spanner (dependent on the model), until the retaining dome is firmly located against the blade. Then tighten the nut by one full turn (360°).

- Remove the retaining rod ⑥.
- Remove the blade safety cover from the cutting blade ⑦.

**Note**

If necessary, remove the edge of the protective cover to simplify working. Refit the edge to the protective cover if you are using the device with the cutting line. See section "Assembling the protective cover".

Fitting the line head

- Remove the blade in the reverse sequence to that described in the section "Fitting the cutting blade" ①.
- Lock the gearbox with the retaining rod A m and rotate the line head anticlockwise (left) on the drive shaft.
- Manually tighten the line head.

Operation

Inserting the power pack

WARNING!



Incorrect handling of the power pack and the charger.

- ➔ Risk of injuries and property damage.
- Read and observe the operating instructions of the power pack and the charger.

The 2-stage latching mechanism is used to set operating or transport mode of the power pack.

- ➔ Push the power pack into the power pack compartment until it engages in the desired position **1** / **2**.

Position 1 **1**

- ✓ The power pack is in transport mode.
 - The electric contacts are open to prevent the power pack from self-discharging during storage.

Position 2 **2**

- ✓ The power pack is in operating mode.
 - The electrical contacts are closed and the device is ready for use.

Switching the device on

WARNING!



Risk of injuries or material damage.

- Always hold on to the device with both hands during operation. One hand encloses the handle, the other hand holds the middle handle.

- ➔ Put on the carrying belt.
- ➔ Press the lock-on switch on the handle **1**.
- ➔ Simultaneously press the on-off switch on the handle **2**.
- ➔ Release the lock-on switch again **3**.
- ✓ The device operates.
- ➔ Press the eco button **4**.
- ✓ The speed of the cutting attachment reduces. The lamp on the eco button goes green.



Note

Only use eco mode with the line head. Eco mode extends device running time by about 50%. Eco mode remains active after switching the device off and on. To switch eco mode off, the eco button must be pressed again so that the device can work in normal mode (fast speed of the cutting section).

Switching the device off

- ➔ Release the on/off switch to switch the device off **5**.
- ✓ The device is switched off.



Note

The cutting tool continues to run for a brief period after being switched off.

Holding the device

Before you use the device, located in the Operating position.

Check the following:

- The user is wearing the prescribed protective equipment.
- The carrying belt is set to the correct length.
- The middle handle is adjusted correctly for the body height.
 - The middle handle is correctly adjusted, if you can hold it with the hand, without having to stretch your arm.
- The device is below waist height.
- The cutting attachment is held parallel to the ground, so that the plants to be cut can be easily accessed without the user having to bend forward.

Line readjustment when operating with the line head

The line head has a press knob with which you can release the trimming line without having to stop the motor. To release more trimming line, press the press knob of the line head gently against the ground while the device is running.



Note

The trimming line should always have the maximum length. Line release becomes more and more difficult the shorter the trimming line becomes. Each time the press knob is pushed, about 30 mm of trimming line is released. A blade on the edge of the protective cover, cuts the line back to the correct length if too much line is released. Optimally the press knob should be pressed against the bare ground or hard soil.



Note

Do not guide the press button along the ground during operation. The line could break or wear through:

- Entanglement with foreign material
- Normal material fatigue
- Normal cutting process
- Attempts to cut tightly growing weeds
- Impacts on walls, garden fences, etc.

Tips for optimum trimming results when working with the line head

- Hold the cutting attachment parallel to the ground.
- Only cut with the tip of the line, especially along walls. Cutting with more than the tip reduces the cutting ability and can overload the motor.
- Where grass is longer than 20 cm, cut from the top to the bottom in small steps to prevent premature wear of the line and overloading of the motor.
- If possible, cut from left to right. Cutting to the right improves the cutting ability of the device. Grass cuttings are then thrown away from the user.
- Move the device slowly at the desired height into and out of the cutting area. Move either forwards and backwards or from side to side. Cutting smaller areas achieves better results.
- Only carry out cutting when grass and weeds are dry.



Note

The endurance of the cutting line depends on the following:

- Following the preceding cutting tips
- The plants being cut
- Where they are cut

For example, the line wears more quickly when cutting along a house wall than when cutting around a tree.

Decorative cutting

You can obtain a decorative cut, when you are cutting all plants around trees, posts, fences, etc. Rotate the entire device, so that you are holding the cutting attachment at an angle of 30° to the ground .

Operation using the cutting blade



Before you use the device, hold it in the operating position. See "Holding the device".

Tips for operation using the cutting blade:

- Cut with an even cadence.
- Adopt a steady and comfortable posture on the ground.
- Do not use eco mode. The blade then has maximum cutting force and does not jam so easily, remain stuck, or cause impacts to the blade that could result in serious injuries to the user or other persons.
- Cut by turning the upper part of your body from right to left.
- Turn the device in the same direction in which the blade cuts. This helps cutting.
- Take one or two steps forward to the next area after the return swing and then stand firmly again.

- Follow the guidelines below to reduce the possibility that plants will wind around the blade.
 - Do not cut in eco mode.
 - Swing from right to left into the plants to be cut.
 - Avoid plants that have just been cut, while they are swinging back.

Removing the power pack

- Press the power pack release .
- Remove the power pack .

Servicing

WARNING!



Risk of injuries or material damage due to moving parts.

- Only clean or service the device if the motor is stationary and also the cutting tool.
- Always remove the power pack prior to working on the device.
- Do not clean the device with water.
- Repair and service work as well as the replacement of safety elements must be performed by a qualified expert or workshop.





Cleaning the device

- Switch the device off and wait until the cutting tool comes to a standstill before removing the power pack.
- Clean the device with a hand brush after every use.
- Clean the ventilation slots and underside of the device at regular intervals to remove grass residues.

Cleaning the cutting blade

- To remove all residues, clean the cutting blade using a domestic cleaning agent.
- Oil the blade with machine oil to protect it against rust.

Cleaning the line head

- After any use, clean the line head from the outside with a brush or cloth.
- Clean the inside of the line head regularly when fitting a new trimming line. Proceed as shown in :
 - Simultaneously press both retaining lugs  and pull off the spool cap .
 - Remove the remainder of the line from the spool.
 - Pull the spool off .

- Remove any dirt and deposits on the spool housing, spool and spool cap. Clean the individual parts with a clean cloth.
- Replace the spool ④.
- Align the retaining lugs of the spool cap with the openings in the spool housing. Simultaneously strongly press both of the engaging lugs of the spool cap together ① and push it on to the spool housing until it engages ⑤.

Fitting and replacement of the trimming line

WARNING!



Risk of injuries due to the cutting tool.

- Only adjust the device with the motor switched off and the cutting tool at a standstill.
- Do not reach into the area of the rotating line.
- Always remove the power pack prior to working on the device.
- Never use metal-reinforced cord, wire, chain, rope or similar. This could break off and form dangerous projectiles and severely damage the device.
- Use only original replacement line with a diameter of 2.4 mm. Use of a thicker trimming line can cause the motor to overheat or fail.



Note

Always use the specified line length! If the line is too long, then under certain circumstances, it will not be fed out correctly.

- ➔ Cut the new trimming line to a length of 4 m.
- ➔ Turn the press knob clockwise until the arrows on the press knob and the spool cap coincide ①.
- ➔ Push one end of the trimming line into the inlet line eye (LINE IN) ②. Continue pushing the trimming line through until it extends about 10 cm out of the opposing line eye.
- ➔ Pull the projecting end out so far that about 2 m trimming line extends out of each line eye ③.
- ➔ Hold the spool cap firmly and rotate the press knob clockwise until about 12 cm projects from each line eye ④.



Note

Never press in the press knob during winding on of the line!

Transport and storage

WARNING!



Risk of injuries due to the cutting tool.

- Before transport or storage, switch off the device and wait until the cutting tool comes to a standstill.
- Remove the power pack before transport or storage.
- Fit the safety cover onto the cutting blade after every use and during transport and storage.

Storage

- ➔ Thoroughly clean your device after every season.
- ➔ Always store the device in a dry and safe location that is inaccessible to children.
- ➔ Store the power pack and tool separately.
- ➔ Store the power pack in a cool and dry location. Recommended storage temperature approx. 0 - 23°C Keep the device and especially its plastic components away from brake fluids, petrol, mineral oil containing products, penetrating oils etc. They contain chemical substances that can damage, attack or destroy the plastic components of the device.
- ➔ Fertilizers and other garden chemicals contain substances that may have a highly corrosive effect on the metal parts of the device. Therefore do not store the device near to these substances.
- ➔ Store and safely lock away the cutting blade to prevent damage to the blade and unauthorised use.

Troubleshooting

⚠ WARNING!



Risk of injuries or material damage

- In case of doubt always consult a specialist workshop.
- Before any inspection or any work on the device, switch off the motor and remove the power pack.

Problem	Possible cause	Remedy
The device switches off.	The power pack is too hot.	Allow the power pack to cool.
	The power pack is discharged.	Charge the power pack.
	The temperature of the device (electronics) is too high.	Allow the device to cool and if necessary, clean the ventilation slots.
	Overcurrent release	If this occurs again take your device to a specialist workshop.
The device will not switch on.	The power pack is discharged.	Charge the power pack.
	Overvoltage release	If this occurs again take your device to a specialist workshop.
	Overcurrent release	If this occurs again take your device to a specialist workshop.
	Power pack temperature too high or too low.	Allow the power pack to cool down or heat up.
	The power pack is defective.	Replace the power pack.
Readjustment of the line during operation does not work.	The spool is empty.	Wind on a new cutting line.
	The toothing between the spool housing and the line spool is dirty.	Use a brush to remove dirt from the parts.
	The line has torn off and has been pulled into the line spool. The line has become caught in the spool.	Remove the line spool and remove the line from the spool. Refit the spool and rewind the cutting line on it.
	The line is welded onto the spool.	Remove the line and rewind the line.
Strong vibrations	Device fastening elements have become loose.	Consult a specialist workshop.

Warranty

The warranty conditions of our local company or importer apply in all countries. Under the terms of the warranty we will repair faults on your device free of charge, insofar as material or manufacturing defects are the cause. To make a claim under warranty please contact your seller or your nearest branch.

CE Declaration of Conformity



Further details about the device are contained on the separately enclosed CE Declaration of Conformity, which forms part of this instruction manual.

Environmentally-friendly disposal

Electrical tools, accessories and packaging must be routed into an environmentally compatible recycling chain.



Power packs/batteries:

Do not dispose of power packs/batteries in domestic waste, by burning or throwing into water. Power packs/batteries must be collected, recycled or disposed of in an environmentally-friendly manner.

Power tools (without power packs/batteries):

Do not throw your old power tool away with the domestic waste. Take it to a disposal facility.

Table des matières

Signification des symboles	33
Pour votre sécurité	34
Consignes de sécurité	35
Utilisation conforme	39
Plaque signalétique	39
Éléments de commande.....	39
Mise en service.....	39
Montage.....	40
Fonctionnement.....	41
Maintenance	43
Transport et entreposage	44
Dépannage	45
Garantie.....	45
Déclaration de conformité CE.....	45
Élimination conforme aux impératifs écologiques	45

Signification des symboles



AVERTISSEMENT !
Pour réduire le risque de blessures,
lire la notice d'utilisation !

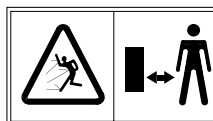

Prudence !
Les personnes étrangères doivent
se tenir à l'écart de la zone dange-
reuse.



Porter des bottes anti-
dérapantes et des gants de travail.

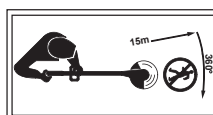

Prudence !
Les autres personnes doivent
toujours se tenir à l'écart de la zone
dangereuse. Distance minimum par
rapport à l'appareil : 15 m.



Retirer l'accumulateur avant d'effec-
tuer des travaux sur l'appareil !



Porter une protection des yeux, un
casque antibruit et une protection
de la tête !



N'exposez jamais l'appareil à la
pluie !



Prudence !
Danger de recul brutal.



Ne pas utiliser de lames de scie
sur l'appareil !



Les objets projetés ou
rotatifs peuvent provoquer des
blessures !

Pour votre sécurité



AVERTISSEMENT !

Avant la première utilisation de l'appareil, veuillez attentivement lire la présente notice d'utilisation et observer les instructions qu'elle contient. Conservez la présente notice d'utilisation en vue d'une utilisation ultérieure et remettez-la au nouveau propriétaire en cas de cession.

- Veuillez impérativement lire les consignes de sécurité avant la première mise en service ! Le non-respect de la notice d'utilisation et des consignes de sécurité peut endommager l'appareil et engendrer des dangers pour l'utilisateur et d'autres personnes.
- Toutes les personnes chargées de la mise en service, de l'utilisation et de la maintenance de l'appareil doivent disposer des qualifications requises.

Interdiction de procéder à des modifications et transformations arbitraires

Il est interdit de transformer l'appareil ou de fabriquer des appareils supplémentaires à partir de ce dernier. De telles modifications peuvent provoquer des dommages corporels et être à l'origine de dysfonctionnements.

- Seules des personnes mandatées et formées sont autorisées à réparer l'appareil. Utilisez toujours des pièces de rechange d'origine. Cela permet de préserver la sécurité de l'appareil.

Symboles d'information figurant dans la présente notice

Les repères et symboles figurant dans la présente notice vous aident à garantir une prise en main rapide et une utilisation en toute sécurité de l'appareil.



Remarque

Informations à propos de la méthode d'utilisation la plus efficace ou la plus pratique de l'appareil.

→ Étape de la procédure

Vous invite à réaliser une action.

✓ Résultat de la procédure

Vous trouverez ici le résultat du déroulement des étapes de la procédure.

[1] N° de position

Les numéros de position apparaissent dans le texte entre crochets [].

A Identification des illustrations

Les illustrations sont identifiées par des lettres qui apparaissent dans le texte.

① N° de l'étape de la procédure

Les suites d'étapes d'une procédure sont identifiées par des numéros qui apparaissent dans le texte.

Niveaux de danger des mentions d'avertissement

Les niveaux de danger suivants sont utilisés dans la présente notice d'utilisation pour attirer l'attention sur des situations potentiellement dangereuses :

⚠ DANGER !



La situation dangereuse décrite est imminente et provoquera, lorsque les mesures ne sont pas observées, de graves blessures, voire la mort.

⚠ AVERTISSEMENT !



La situation dangereuse décrite peut survenir et provoquer, lorsque les mesures ne sont pas observées, de graves blessures, voire la mort.

⚠ PRUDENCE !



La situation dangereuse décrite peut survenir et provoquer, lorsque les mesures ne sont pas observées, des blessures légères ou mineures.

Attention !

Une situation potentiellement dangereuse peut survenir et provoquer, à moins de l'éviter, des dommages matériels.

Structure des consignes de sécurité

⚠ DANGER !



Nature et source du danger !

⇒ Conséquences en cas de non-observation

➤ Mesure à prendre afin d'éviter le danger

Consignes de sécurité

Protection de l'utilisateur et des personnes

- **Cet appareil ne doit pas être utilisé par des enfants âgés de moins de 16 ans, ni par des personnes dont les facultés physiques, sensorielles et intellectuelles sont limitées ou ne disposant pas de suffisamment d'expérience ou des connaissances requises. L'appareil ne doit pas non plus être utilisé par les personnes qui ne sont pas familiarisées avec la présente notice d'utilisation.** Les réglementations locales peuvent fixer une limite d'âge pour les utilisateurs.
- **Pour des raisons de sécurité, il est interdit aux enfants et aux autres personnes qui ne connaissent pas le contenu de la notice d'utilisation d'utiliser l'appareil.** Observer la réglementation locale relative à l'âge minimum de l'utilisateur.
- **Ne mettez pas l'appareil en service si des personnes (en particulier des enfants) ou des animaux se trouvent à proximité immédiate.** Veillez également à ce que les enfants ne jouent pas avec l'appareil.
- **Interrompez l'utilisation de l'appareil dès que vous remarquez que des personnes (en particulier des enfants) ou des animaux se trouvent à proximité.**
- **Il est interdit de confier les opérations de nettoyage et de maintenance à des enfants.**
- **N'allumez le moteur que lorsque vos pieds et mains se trouvent à une distance sûre du dispositif de coupe.**
- **Retirez toujours l'accumulateur de l'appareil lorsque celui-ci est laissé sans surveillance ou que vous procédez à un déblocage.**
- **Pendant les travaux avec ou sur l'appareil, portez toujours des bottes antidérapantes et un pantalon ainsi que tous les équipements de protection individuelle appropriés (lunettes de protection, casque antibruit, gants de travail, vêtements de protection, etc.).** Le port des équipements de protection individuelle réduit le risque de blessures. Évitez de porter des vêtements amples susceptibles d'être happés par l'outil de coupe. Le fait de travailler sans casque anti-bruit peut provoquer une surdité.
- **Les utilisateurs sont tenus responsables des accidents causés aux personnes et aux dommages causés aux biens de ces dernières.**
- **N'utilisez pas cet appareil lorsque vous êtes fatigué, malade ou sous l'emprise de drogues, d'alcool ou de médicaments.**

Avant l'utilisation

- **Avant le début du travail, familiarisez-vous avec l'appareil, ses fonctions ainsi que ses éléments de commande.**
- **N'utilisez pas l'appareil lorsque son interrupteur est défectueux et qu'il n'est plus possible de l'allumer ou de l'éteindre.** Confiez la réparation de l'interrupteur à un technicien qualifié ou à un atelier spécialisé.
- **Avant chaque utilisation, assurez-vous que l'appareil n'est pas endommagé. Remplacez les pièces endommagées.**
- **Assurez-vous que tous les éléments de liaison sont montés et fixés. Remplacez les pièces de l'outil de coupe fissurées, fendues ou endommagées. Assurez-vous que l'outil de coupe est correctement installé et fermement fixé. Assurez-vous que le couvercle de protection pour l'outil de coupe est correctement installé et qu'il se trouve dans la position recommandée.**

Un non-respect de ces remarques peut provoquer des blessures de l'utilisateur et des spectateurs et endommager l'appareil.
- **Assurez-vous que la poignée centrale se trouve dans la position requise.**

Observez les consignes fournies dans la section « Montage / réglage de la poignée centrale ».
- **Utilisez uniquement des fils de rechange d'origine avec un diamètre max. de 2,4 mm. Ne jamais employer de corde renforcée de métal, de fil métallique, de chaîne, de corde ou d'articles similaires.** Ceux-ci peuvent se casser et se transformer en projectiles dangereux.
- **Soyez toujours conscient du danger de blessures de la tête, des mains et des pieds.**
- **Pendant le travail sur l'outil de coupe, portez toujours des gants de travail afin d'éviter toute blessure au niveau des arêtes vives et lames tranchantes.**
- **N'utilisez jamais un appareil avec des dispositifs de protection ou des capots endommagés ou manquants.** Demandez à un technicien qualifié ou à un atelier spécialisé de les réparer ou de les remplacer, le cas échéant.
- **Avant l'utilisation, ramassez toutes les branches, pierres, fils de fer, etc. qui traînent sur la pelouse et assurez-vous pendant toute la durée de la coupe que vous n'avez rien oublié.**

Consignes de sécurité

- **Tenez les enfants, spectateurs et animaux à distance minimale de 15 m ; les spectateurs s'exposent toujours encore à un risque de blessures en cas de projection d'objets. Il est recommandé aux spectateurs de porter des lunettes de protection. Si quelqu'un s'approche de vous, arrêtez immédiatement l'appareil.**
 - **Avant d'effectuer des réglages sur l'appareil ou de le nettoyer, éteignez l'appareil et retirez l'accumulateur.**
 - **Veillez lire et respecter la notice d'utilisation de l'accumulateur et du chargeur.**
- Durant l'utilisation**
- **Attention au risque de blessures pouvant être occasionnées au niveau des pieds et des mains par le dispositif de coupe.**
 - **Retirez l'accumulateur de l'appareil :**
 - chaque fois que vous vous éloignez de ce dernier.
 - avant de procéder à des déblocages.
 - avant de procéder à des travaux de contrôle ou de nettoyage sur l'appareil.
 - après être entré en contact avec un corps étranger pour vérifier si l'appareil est endommagé.
 - pour vérifier immédiatement l'appareil lorsque celui-ci commence à vibrer fortement.
 - **Ne travaillez pas avec l'appareil dans un environnement présentant un risque d'explosion, où se trouvent des liquides, des gaz ou des poussières inflammables. L'appareil peut produire des étincelles susceptibles d'enflammer la poussière ou les vapeurs.**
 - **En cas d'interruption du travail, ne laissez jamais l'appareil sans surveillance et rangez-le à un emplacement sûr.**
 - **Lors de la mise en marche, positionnez l'appareil parallèlement à la pelouse afin d'exclure tout danger de blessures.**
 - **Pendant le travail, observez également une distance de sécurité par rapport au fil rotatif / à la lame de coupe.**
 - **Gardez vos mains à l'écart du fil rotatif ou de la lame de coupe.**
 - **Gardez vos mains à l'écart des pièces rotatives.**
 - **Soyez vigilant afin d'éviter toute blessure au niveau de la lame coupe-fil.**
 - **Après avoir tiré un nouveau fil, maintenez toujours l'appareil dans sa position de travail normale avant de le mettre en marche.**
 - **Portez des lunettes de protection et un casque de protection acoustique appropriés !**
- **Lorsque vous utilisez l'appareil comme taille-herbe, le couvercle de protection doit toujours complètement être monté. En vue de l'utilisation, les deux fils de coupe doivent être déroulés et le bon fil doit être installé. Le fil de coupe ne doit pas être déroulé au-delà de l'extrémité du couvercle.**
 - **Lorsque vous utilisez l'appareil comme débroussailleuse avec lame de coupe, le couvercle de protection doit toujours être monté.**
 - **Avant la mise en marche de l'appareil, s'assurer que la bobine de fil / lame de coupe n'entre en contact avec aucun objet.**
 - **Régalez la poignée centrale à votre taille afin que vous puissiez bien maîtriser l'appareil.**
 - **N'utilisez l'appareil qu'en plein jour ou en présence d'un bon éclairage artificiel.**
 - **Utilisez uniquement l'appareil pour l'objectif pour lequel il a été conçu.**
 - **Pendant le fonctionnement, tenez toujours fermement l'appareil à deux mains : une main sur la poignée, l'autre main sur la poignée centrale.**
 - **Pendant le fonctionnement, portez toujours la sangle de transport.**
 - **Changez régulièrement la position de travail et faites des pauses en temps voulu pour éviter toute fatigue ou épuisement.**
 - **Évitez toute posture anormale. Veillez à une bonne stabilité et à ne pas perdre l'équilibre. Soyez particulièrement vigilant lorsque vous évoluez sur une pente. Ne courez pas, mais marchez à une allure modérée vers l'avant. Cela vous permettra de mieux contrôler l'appareil en présence d'une situation inattendue.**
 - **Soyez particulièrement prudent lorsque vous reculez. Risque de trébuchement !**
 - **Pendant le transport de l'appareil depuis / vers les différents lieux de travail, retirez l'accumulateur.**
 - **Ne contournez et ne manipulez jamais les dispositifs de commutation installés sur l'appareil.**
 - **Ne pas cogner la tête à fil contre les bordures de murs. Si la tête à fil a subi un choc violent, les vibrations peuvent augmenter au niveau de la poignée. Si tel est le cas, l'appareil doit être contrôlé et, le cas échéant réparé, par un technicien qualifié ou un atelier spécialisé.**

Consignes de sécurité

Remarques supplémentaires pour l'utilisation avec la lame de coupe

- Tenez toujours la poignée centrale avec écarteur entre l'utilisateur et l'outil de coupe.
- Ne taillez jamais avec la lame de coupe à une hauteur par rapport au sol supérieure ou égale à 75 cm.
- Un recul brutal peut survenir, lorsque la lame rotative rencontre un objet, qui nécessite plusieurs tentatives de coupe.
- Un recul brutal peut être si violent qu'il catapulte l'appareil et / ou l'utilisateur dans une direction quelconque et provoque éventuellement une perte de contrôle de l'appareil.
- Un recul brutal peut survenir sans avertissement lorsque la lame reste accrochée, se coince ou se bloque. Cela peut facilement se produire dans les zones sans bonne visibilité du matériau à découper.
- N'utilisez pas la lame de coupe pour découper des objets d'une épaisseur supérieure à 12,7 mm. Le cas contraire, cela pourrait provoquer un recul brutal.
- Pendant l'utilisation avec la lame de coupe, le couvercle de protection doit toujours être monté.
- N'essayez pas de toucher la lame ou de l'arrêter pendant qu'elle tourne.
- Tant que la lame tourne, elle peut provoquer des blessures, même après avoir arrêté l'appareil. Tenez fermement l'appareil jusqu'à ce que la lame soit complètement immobilisée.
- Lorsque vous rencontrez un corps étranger ou que l'appareil y reste coincé, coupez immédiatement le moteur et assurez-vous que l'appareil n'a subi aucune détérioration. Faites réparer l'appareil avant de poursuivre son utilisation. N'utilisez pas l'appareil avec une lame déformée, fendue ou émoussée. Mettez au rebut les lames déformées, voilées, fendues ou cassées.
- N'affûtez pas la lame de coupe. La pointe affûtée de la lame peut se casser pendant le fonctionnement. Cela peut provoquer de graves blessures. Remplacez la lame.
- Transportez et stockez uniquement l'appareil après avoir monté le couvercle de protection sur la lame de coupe.

Remarques relatives aux vibrations :

- Les vibrations peuvent causer des troubles neurologiques et perturber la circulation sanguine dans les mains et bras.
- Lors de travaux effectués en environnement froid, portez des vêtements chauds et maintenez vos mains au chaud et au sec.
- Faites des pauses.
- Si vous constatez que la peau de vos doigts ou de vos mains s'engourdit, démange, est douloureuse ou blanchit, arrêtez immédiatement de travailler avec l'appareil et consultez éventuellement un médecin.
- Les valeurs d'émission de vibrations indiquées :
 - Ont été mesurées selon un procédé de contrôle normalisé.
 - Permettent une estimation des émissions de l'outil électrique et de comparer différents outils électriques. La charge effective peut varier en fonction des conditions d'utilisation, de l'état de l'outil électrique ou des outils utilisés. Pour l'estimation, veuillez tenir compte des temps de pause et des phases de charge moindre. En cas de valeurs estimées adaptées en conséquence, veuillez fixer des mesures de protection, par ex. des mesures d'ordre organisationnel.

Après l'utilisation

- Éteignez l'appareil, retirez l'accumulateur et assurez-vous que l'appareil n'est pas endommagé. Attention, danger ! L'outil de coupe continue de fonctionner par inertie !
- Si vous réalisez des travaux de maintenance et de nettoyage sur l'appareil, éteignez ce dernier et retirez l'accumulateur.
- Attendez toujours que l'outil de coupe se soit immobilisé et ne touchez aucune pièce mobile dangereuse sans avoir retiré l'accumulateur au préalable.
- Tous les travaux sur l'appareil, comme par ex. le remplacement du fil de coupe, la transformation en vue de l'utilisation avec une lame de coupe, les travaux de coupe, le nettoyage, etc., sont uniquement autorisés après avoir retiré l'accumulateur.
- Employez uniquement des fils de rechange / lames de coupe d'origine et observez les instructions de montage.
- Veillez à ce que les fentes d'aération ne soient pas obstruées par des impuretés.

Consignes de sécurité

- **Il est interdit de nettoyer l'appareil à l'eau.**
- **Rangez l'appareil en lieu sûr.**
- **Rangez l'appareil hors de portée des enfants.**
- **Ne réalisez aucune réparation vous-même sur l'appareil, confiez les travaux de réparation exclusivement à un technicien qualifié ou à un atelier spécialisé.**
- **Laissez refroidir l'appareil avant de le ranger.**

Consignes de sécurité générales

- **Ne remplacez jamais le dispositif de coupe non métallique par un dispositif de coupe métallique !**
- **Attendez toujours que l'outil de coupe se soit immobilisé et ne touchez aucune pièce mobile dangereuse sans avoir retiré l'accumulateur au préalable.**
- **Les pièces de rechange doivent satisfaire aux exigences définies par le fabricant.** Utilisez donc exclusivement des pièces de rechange originales ou agréées par le fabricant. En cas de remplacement, observez toujours les instructions de montage jointes et retirez préalablement l'accumulateur.
- **Confiez exclusivement les réparations à un technicien qualifié ou à un atelier spécialisé.** Des adresses d'ateliers spécialisés sont disponibles sur notre site web.
- **Faites toujours exécuter les travaux de maintenance dans les temps afin de maintenir l'appareil dans un parfait état de fonctionnement.**
- **Utilisez uniquement l'outil électrique avec les accumulateurs qui lui sont destinés.** L'utilisation d'autres accumulateurs peut provoquer des blessures et comporter un danger d'incendie.
- **Cet appareil a uniquement été conçu en vue de l'entretien des bordures de pelouses et des petits espaces verts et, en cas d'utilisation avec lame de coupe, en vue de la taille de plantes sauvages, buissons et broussailles dans le secteur privé.** En raison des dangers corporels auxquels l'utilisateur et les autres personnes sont exposés, il est interdit d'utiliser l'appareil à des fins atypiques.
- **N'utilisez l'appareil que par temps sec.** Conservez l'appareil à l'abri de la pluie et de l'humidité et ne l'utilisez pas pendant un orage. Toute pénétration d'eau à l'intérieur de l'appareil augmente le risque d'électrocution.
- **Malgré le respect de l'ensemble des consignes de sécurité et des instructions de commande, il existe toujours un risque résiduel de blessures et de dommages matériels.** Gardez cela toujours à l'esprit.
- **N'utilisez pas l'appareil par temps de pluie ou en cas de risque d'orage.**
- **Remplacez toutes les plaques indicatrices usées ou endommagées sur l'appareil.**
- **Utilisez uniquement les accumulateurs et chargeurs agréés par le fabricant.** Les désignations des accumulateurs / chargeurs agréés sont indiquées dans la déclaration de conformité CE jointe.
- **N'utilisez jamais de pièces, accessoires ou embouts, comme par ex. outils de coupe métalliques en plusieurs parties à maillons tournants ou lames à fléaux, non agréés pour une utilisation avec cet appareil.** Les conséquences possibles sont de graves blessures de l'utilisateur et des détériorations de l'appareil. De plus, cela peut annuler la votre garantie.
- **Veillez à ce que l'appareil reste propre et évitez que des plantes et autres objets ne se coincent entre l'outil de coupe et le couvercle de protection.**

Utilisation conforme

Ce taille-herbe / débroussailleuse a exclusivement été conçu :

- en vue d'une utilisation dans un jardin domestique ou d'agrément,
- avec tête à fil, en vue de la tonte des bordures de la pelouse et d'autres petites surfaces enherbées ou surfaces difficiles d'accès (par ex. au-dessous des arbustes),
- avec lame de coupe, en vue de la taille de plantes sauvages, buissons et broussailles,
- conformément aux descriptions et aux consignes de sécurité figurant dans la présente notice d'utilisation.

Toute autre utilisation est considérée comme non conforme. L'utilisateur assume l'entière responsabilité en cas de dommages résultant d'une utilisation non conforme.

Utilisation non conforme

Cet appareil ne doit pas être utilisé dans les espaces publics, les parcs, les établissements sportifs, sur la voie publique ainsi que dans les secteurs agricoles et sylvicoles.

En raison des dangers corporels auxquels l'utilisateur est exposé, il est interdit d'utiliser l'appareil pour la coupe de grosses branches ou pour le broyage à des fins de compostage.

Plaque signalétique

Emplacement

La plaque signalétique se trouve sur le boîtier de l'appareil.



Remarque

Le marquage a valeur de document officiel et il est interdit de le modifier ou de le rendre illisible.

Structure

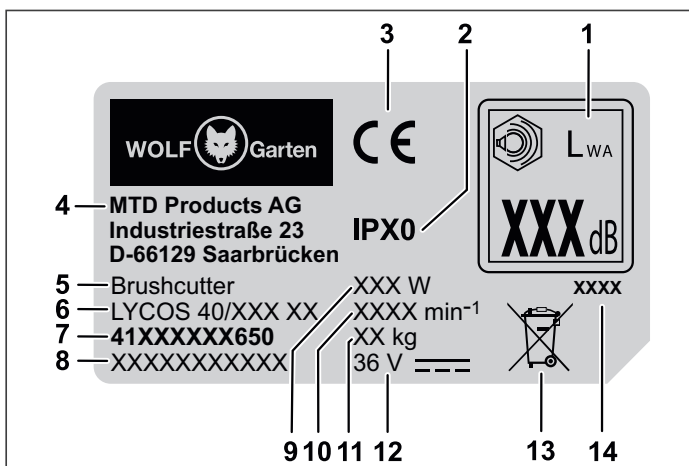

- 1 Puissance acoustique garantie
- 2 Classe/type de protection
- 3 Marquage CE Fabricant
- 4 Fabricant
- 5 Groupe d'appareils
- 6 Nom du modèle
- 7 Numéro du modèle
- 8 Numéro de série
- 9 Puissance
- 10 Vitesse du moteur en min⁻¹
- 11 Poids
- 12 Tension nominale, type de courant
- 13 Mention relative à la mise au rebut
- 14 Année de fabrication

Éléments de commande

Éléments de commande P

- 1 Bouton de déverrouillage de l'accumulateur
- 2 Poignée
- 3 Touche Éco
- 4 Crochet pour la sangle de transport
- 5 Poignée centrale
- 6 Douille de fixation
- 7 Couvercle de protection
- 8 Bobine de fil
- 9 Lame coupe-fil
- 10 Logement de l'accumulateur
- 11 Interrupteur marche/arrêt
- 12 Commutateur de blocage d'enclenchement
- 13 Écarteur
- 14 Sangle de transport
- 15 Écrou pour cloche de retenue
- 16 Cloche de retenue
- 17 Lame de coupe
- 18 Couvercle de la protection de la lame de coupe

Mise en service

Documentations complémentaires



Mettez uniquement l'appareil en service à condition de disposer des notices d'utilisation fournies avec le chargeur et l'accumulateur et d'avoir compris et observé leur contenu.

Charger l'accumulateur



AVERTISSEMENT !



Risque de blessures ou de dommages matériels.

- Uniquement charger l'accumulateur à l'aide du chargeur agréé par le fabricant. Les désignations des chargeurs agréés sont indiquées dans la déclaration de conformité CE jointe.

Attention !

L'accumulateur est livré partiellement chargé. Avant la première utilisation, chargez l'accumulateur entièrement afin de garantir sa puissance maximale.

- Chargez l'accumulateur conformément aux instructions figurant dans la documentation complémentaire.

Horaires autorisés pour la tonte

- Veuillez observer les réglementations locales.
- Renseignez-vous auprès de la mairie pour connaître les horaires autorisés pour la tonte.

Montage**Assemblage du couvercle de protection A B**

- Enfoncez le bord extérieur **A a** dans l'évidement du couvercle de protection jusqu'à ce qu'il s'enclenche **1**.
- Fixez le bord extérieur à l'aide des vis longues **A j** puis serrez ces dernières à la main **2**.

Montage du couvercle de protection A C

- Positionnez le couvercle de protection **Aa** sur la tête du taille-herbe **1**.
- Vissez le couvercle de protection à l'aide des vis courtes **A k** sur **2**. Ne serrer les vis qu'à la main.

Raccordement du manche de l'unité taille-herbe et du manche de commande D

- Alignez les manches de manière à ce que l'évidement et l'ergot de retenue soient situés l'un en face de l'autre.
- Emboîtez l'unité taille-herbe dans le logement du manche de commande **1**.
- Serrez la douille de fixation **2**.

Montage de la poignée centrale A E

- Placez l'élément de fixation **A d** de la poignée centrale par le haut, entre les deux limiteurs de réglage (a), sur le manche de l'élément de commande **1**.
- Placez la poignée centrale **A e** sur l'élément de fixation de manière à ce que les trous se superposent de façon concentrique **2**.
- Poussez le boulon **A i** depuis le côté avec le renforcement destiné à loger la tête du boulon à travers les trous **3**.
- Placez la rondelle **A g** et l'écrou **A f** par l'autre côté sur le boulon, puis serrez l'écrou à la main **4**.
- Vissez l'écarteur **A h** manuellement de l'autre côté du boulon **5**.

- Alignez la poignée centrale sur le manche de telle sorte que la flèche imprimée sur l'élément de fixation corresponde à la ligne de marquage sur le manche.
- Fixez la poignée centrale dans cette position en maintenant l'écarteur et en serrant à présent bien l'écrou **6**.

**Remarque**

Selon la version, les limiteurs de réglage (a) se trouvent soit sur le côté gauche soit sur le côté droit.

**Remarque**

L'appareil ne doit être utilisé que lorsque la poignée centrale se trouve dans la position requise. C'est-à-dire qu'elle doit se trouver entre les deux limiteurs de réglage (a) et que la flèche imprimée sur l'élément de fixation doit correspondre à la ligne de marquage sur le manche.

Réglage de la poignée centrale F

- Desserrez l'écrou sur la poignée centrale **1**.
- Faites glisser la poignée centrale à la hauteur souhaitée **2** entre les deux limiteurs de réglage (a).
- Réglez l'inclinaison de la poignée centrale **3**.
- Alignez la poignée centrale sur le manche de telle sorte que la flèche imprimée sur l'élément de fixation corresponde à la ligne de marquage sur le manche et resserrez bien l'écrou **4**.

**Remarque**

L'appareil ne doit être utilisé que lorsque la poignée centrale se trouve dans la position requise. C'est-à-dire qu'elle doit se trouver entre les deux limiteurs de réglage (a) et que la flèche imprimée sur l'élément de fixation doit correspondre à la ligne de marquage sur le manche.

Mise en place de la sangle de transport A G

- Accrochez la sangle de transport **A o** à l'aide des deux mousquetons au crochet de l'élément de commande.

Réglage de la sangle de transport H

- Réglez la sangle de transport à la longueur souhaitée. Le crochet de suspension devrait se trouver à hauteur des hanches **1**.

**Remarque**

Afin de mieux contrôler l'appareil et d'éviter une fatigue trop rapide des bras et du dos, toujours employer la sangle de transport pendant l'utilisation de l'appareil.

**Remarque**

Pour des raisons de sécurité, portez la sangle de l'appareil en bandoulière sur une épaule et non autour du cou. La sangle est dotée d'une fermeture rapide, qui peut être rapidement ouverte en cas d'erreur.

Montage de la lame de coupe I

- Tournez la tête à fil jusqu'à ce que le trou dans la rondelle d'écartement soit aligné avec l'évidement du boîtier de la transmission.
- Emboîtez la tige de retenue **A m** à travers l'évidement dans le trou et tenez-la fermement pour bloquer le filetage ①.
- Tenez fermement la tige de retenue puis dévissez la tête à fil dans le sens des aiguilles d'une montre (vers la droite) de l'arbre de transmission ②/③.
- Glissez la lame de coupe **A c** sur l'arbre de transmission puis centrez-la sur la rondelle d'écartement. Appuyez fermement sur la lame de coupe.

**Remarque**

Veillez à ce que la lame de coupe soit centrée et qu'elle repose bien à plat.

- Emboîtez la cloche de retenue **A l** sur l'arbre de transmission et la lame de coupe ④.
- Vissez l'écrou **A n** dans le sens inverse des aiguilles d'une montre (vers la gauche) sur l'arbre de transmission puis serrez-le avec un couple de 20 Nm ⑤.

**Remarque**

Avant le serrage définitif, contrôlez le positionnement correct de la lame de coupe. Pendant le desserrage et le serrage de l'écrou, tenez fermement la tige de retenue.

**Remarque**

En l'absence de clé dynamométrique, dévissez l'écrou à l'aide d'une clé polygonale ou de la clé à douille fournie (selon le modèle) jusqu'à ce que la cloche de retenue repose fermement sur la lame de coupe. Serrez ensuite fermement l'écrou en effectuant un tour complet (360°).

- Retirez la tige de retenue ⑥.
- Retirez le couvercle de protection de la lame de coupe ⑦.

**Remarque**

Si nécessaire, retirez le bord du couvercle de protection pour faciliter le travail. Remontez le bord sur le couvercle de protection lorsque vous utilisez l'appareil avec le fil de coupe. Voir section « Assemblage du couvercle de protection ».

Montage de la tête à fil

- Démontez la lame de coupe en procédant dans l'ordre inverse comme décrit dans le chapitre « Montage de la lame de coupe » I.
- Bloquez la transmission à l'aide de la tige de retenue **A m** et tournez la tête à fil dans le sens inverse des aiguilles d'une montre (vers la gauche) sur l'arbre de transmission.
- Serrez fermement la tête à fil à la main.

Fonctionnement**Mise en place de l'accumulateur J****⚠ AVERTISSEMENT !**

Manipulation incorrecte de l'accumulateur et du chargeur.

- ➔ Danger de blessures et de dommages matériels.
- Veuillez lire et respecter la notice d'utilisation de l'accumulateur et du chargeur.

L'enclenchement à 2 niveaux permet de sélectionner le mode de travail ou le mode de transport de l'accumulateur.

- Glissez l'accumulateur dans son logement jusqu'à ce qu'il s'enclenche au niveau souhaité ① / ②.

Niveau 1 ①

- ✓ L'accumulateur se trouve en mode de transport.
 - Les contacts électriques sont déconnectés et empêchent ainsi une autodécharge accidentelle de l'accumulateur en cas d'entreposage.

Niveau 2 ②

- ✓ L'accumulateur se trouve en mode de travail.
 - Les contacts électriques sont connectés et l'appareil est opérationnel.

Mise en marche de l'appareil K**⚠ AVERTISSEMENT !**

Risque de blessures ou de dommages matériels.

- Lors du fonctionnement, tenez toujours l'appareil fermement des deux mains. Une main enveloppe la poignée, l'autre main enveloppe la poignée centrale.

- Enfilez la sangle de transport.
- Actionnez le commutateur de blocage d'enclenchement situé sur la poignée ①.
- Actionnez simultanément l'interrupteur marche/arrêt de la poignée ②.
- Relâchez le commutateur de blocage d'enclenchement ③.
- ✓ L'appareil est en service.

→ Appuyez sur la touche Éco ④.

- ✓ La vitesse de rotation de l'outil de coupe diminue. Le voyant lumineux sur la touche Éco s'allume en vert.



Remarque

Utilisez uniquement le mode Éco en liaison avec la tête à fil. Le mode Éco prolonge l'autonomie de l'appareil d'env. 50%. Le mode Éco reste activé, même lorsque vous éteignez puis rallumez l'appareil. Pour désactiver le mode Éco, appuyer encore une fois sur la touche Éco pour rétablir le mode normal sur l'appareil (vitesse de rotation rapide de l'outil de coupe).

Mise à l'arrêt de l'appareil K

- Pour mettre l'appareil à l'arrêt, relâchez l'interrupteur marche/arrêt ⑤.
- ✓ L'appareil est éteint.



Remarque

L'outil de coupe continue brièvement de fonctionner par inertie après la mise à l'arrêt.

Port de l'appareil H

Avant d'utiliser l'appareil, placez-le en position de travail.

Contrôlez les points suivants :

- L'utilisateur porte l'équipement de protection obligatoire.
- La sangle de transport est réglée à la bonne longueur.
- La poignée centrale est correctement réglée à la taille du corps.
 - La poignée centrale est correctement réglée lorsque vous pouvez la saisir avec la main sans tendre le bras.
- L'appareil se trouve au-dessous de la taille.
- Tenir l'outil de coupe parallèlement au sol afin de pouvoir facilement atteindre les plantes à tailler, sans que l'utilisateur ne doive se pencher en avant.

Réajustement du fil pendant l'utilisation avec tête à fil L

La tête à fil possède un bouton-poussoir qui vous permet de réajuster le fil de coupe sans arrêter le moteur. Pour réajuster le fil de coupe, appuyez légèrement le bouton-poussoir de la tête à fil sur le sol pendant que l'appareil est en marche.



Remarque

Le fil de coupe devrait toujours avoir la longueur maximale. Plus le fil de coupe est court, plus le réajustement du fil s'avère difficile. 30 mm de fil de coupe sont déroulés à chaque pression sur le bouton-poussoir. En cas de déroulement d'une trop grande longueur de fil, une lame sur le bord du couvercle de protection permet de raccourcir le fil à la bonne longueur. Appuyer de préférence le bouton-poussoir directement sur le sol ou sur de la terre dure.



Remarque

Pendant l'utilisation, ne pas frotter le bouton-poussoir contre le sol. Le fil peut se casser ou s'user en cas de :
 - enchevêtrement avec des corps étrangers
 - fatigue normale du matériau
 - opération de taille normale
 - tentatives de coupe de mauvaises herbes à pédoncule épais
 - collisions avec les murs, clôtures de jardin, etc.

Conseils pour une taille optimale pendant le travail avec la tête à fil

- Tenez l'outil de coupe parallèlement au sol.
- Coupez uniquement avec l'extrémité du fil, en particulier le long des murs. Une coupe avec plus que l'extrémité du fil réduit les performances de coupe et peut surcharger le moteur.
- Coupez l'herbe dont la hauteur est supérieure à 20 cm progressivement de haut en bas afin d'éviter une usure précoce du fil et une surcharge du moteur.
- Dans la mesure du possible, coupez de gauche à droite. Une coupe vers la droite améliore les performances de coupe. Les chutes d'herbe ne sont alors pas projetées vers l'utilisateur.
- Déplacez lentement l'appareil à la hauteur souhaitée dans et hors de la zone de coupe. Déplacez-vous soit vers l'avant et l'arrière soit d'un côté à l'autre. La coupe de plus petits morceaux améliore le résultat.
- Coupez uniquement lorsque l'herbe et les mauvaises herbes sont sèches.



Remarque

La durée de vie du fil de coupe dépend des points suivants :
 - observation des conseils de coupe susmentionnés
 - plantes à couper
 - emplacement de coupe
 Le fil s'use par exemple plus rapidement contre le mur d'une maison que pendant la coupe autour d'un arbre.

Taille décorative

Vous obtenez une taille décorative lorsque vous coupez toutes les plantes autour des arbres, poteaux, clôtures, etc.

Tournez l'appareil entier de manière à incliner l'outil de coupe avec un angle de 30° par rapport au sol .



Utilisation avec la lame de coupe

Avant d'utiliser l'appareil, adoptez la position de travail. Voir « Port de l'appareil ».

Conseils pour l'utilisation avec la lame de coupe :

- Coupez à une cadence régulière.
- Tenez-vous fermement et confortablement sur le sol.
- N'utilisez pas le mode Éco. La lame offre alors la capacité de coupe maximale et ne se coince pas si facilement, ne reste pas bloquée ou provoque des chocs avec la lame, qui pourraient se traduire par de graves blessures de l'utilisateur ou d'autres personnes.
- Coupez en tournant le haut de votre corps de la droite vers la gauche.
- Tournez l'appareil dans le même sens que le sens de coupe de la lame. Cela facilite la coupe.
- Faites un ou plusieurs pas jusqu'à la prochaine zone après le retour en arrière et tenez-vous de d'aplomb.
- Observez les instructions suivantes afin de réduire au minimum le risque d'enroulement des plantes autour de la lame :
 - Ne coupez pas en mode Éco.
 - Balancez de la droite vers la gauche dans les plantes à couper.
 - Évitez les plantes que vous venez de couper pendant le retour en arrière.

Retrait de l'accumulateur

- Appuyez sur le bouton de déverrouillage de l'accumulateur .
- Retirez l'accumulateur .

Maintenance

AVERTISSEMENT !



Risque de blessures ou de dommages matériels dû à des pièces mobiles.

- Durant les travaux de maintenance et de nettoyage sur l'appareil, le moteur doit toujours être coupé et l'outil de coupe complètement immobilisé.
- Retirer l'accumulateur avant d'effectuer des travaux sur l'appareil.
- L'appareil ne doit pas être lavé à l'eau.
- Confier les travaux de réparation et de maintenance ainsi que le remplacement des éléments de sécurité exclusivement à un technicien qualifié ou à un atelier spécialisé.







Nettoyage de l'appareil

- Éteignez l'appareil, attendez jusqu'à ce que l'outil de coupe se soit entièrement immobilisé puis retirez l'accumulateur.
- Après chaque utilisation, nettoyez l'appareil à l'aide d'une balayette.
- Retirez à intervalles réguliers les résidus d'herbe des fentes d'aération et de la face inférieure de l'appareil.

Nettoyage de la lame de coupe

- Nettoyez la lame de coupe à l'aide d'un détergent domestique pour éliminer tous les résidus.
- Huilez la lame à l'aide d'huile pour machines pour la protéger contre la rouille.

Nettoyage de la tête à fil

- Après chaque utilisation, nettoyez l'extérieur de la tête à fil à l'aide d'une brosse ou d'un chiffon.
- Nettoyez régulièrement l'intérieur de la tête à fil lors de la mise en place d'un nouveau fil de coupe. Procédez alors de la manière décrite sur la figure  :
 - Enfoncez les deux languettes de maintien  puis retirez le couvercle de la bobine .
 - Retirez les restes de fil de la bobine.
 - Retirez la bobine .
 - Éliminez les impuretés et dépôts du boîtier de la bobine, de la bobine et du couvercle de la bobine. Nettoyez les pièces détachées à l'aide d'un chiffon propre.
 - Remettre en place la bobine .
 - Alignez les languettes de maintien du couvercle de la bobine avec les orifices dans le boîtier de la bobine. Appuyez simultanément sur les deux ergots du couvercle de la bobine  puis emboîtez ce dernier sur le boîtier de la bobine jusqu'à ce qu'il s'enclenche .

Montage et remplacement du fil de coupe

AVERTISSEMENT !



Attention au risque de blessures pouvant être occasionnées par l'outil de coupe.

- Avant de modifier les réglages de l'appareil, éteignez le moteur et attendez que l'outil de coupe se soit entièrement immobilisé.
- Gardez vos mains à l'écart du fil rotatif.
- Retirez l'accumulateur avant d'effectuer des travaux sur l'appareil.
- N'utilisez jamais de corde renforcée de métal, de fil métallique, de chaîne, de corde ou d'articles similaires. Ceux-ci peuvent se casser et se transformer en projectiles dangereux et gravement endommager l'appareil.
- Utilisez uniquement des fils de rechange d'origine avec un diamètre de 2,4 mm. L'utilisation d'un fil de coupe plus épais peut provoquer une surchauffe ou défaillance du moteur.



Remarque

Toujours employer la longueur de fil indiquée ! Si le fil est trop long, il est possible qu'il ne se déroule pas correctement.

- ➔ Découpez le fil de coupe neuf à une longueur de 4 m.
- ➔ Tournez le bouton-poussoir dans le sens des aiguilles d'une montre jusqu'à ce que les flèches sur le bouton-poussoir et le couvercle de la bobine soient alignées **1**.
- ➔ Faites glisser une extrémité du fil de coupe dans l'anneau passe-fil d'entrée (LINE IN) **2**. Faites glisser le fil de coupe jusqu'à ce qu'il dépasse d'env. 10 cm de l'anneau passe-fil opposé.
- ➔ Tirez l'extrémité qui dépasse jusqu'à ce qu'env. 2 cm de fil de coupe sortent de chaque anneau passe-fil **3**.
- ➔ Tenez fermement le couvercle de la bobine et tournez le bouton-poussoir dans le sens des aiguilles d'une montre jusqu'à ce qu'env. 12 cm dépassent de chaque anneau passe-fil **4**.



Remarque

Ne jamais enfoncer le bouton-poussoir pendant l'enroulement du fil !

Transport et entreposage

AVERTISSEMENT !



Attention au risque de blessures pouvant être occasionnées par l'outil de coupe.

- Avant chaque transport et chaque stockage, éteindre l'appareil et attendre que l'outil de coupe se soit entièrement immobilisé.
- Retirez l'accumulateur avant de ranger ou de transporter l'appareil.
- Montez le couvercle de protection pour la lame de coupe après chaque utilisation ainsi que pendant le transport et l'entreposage.

Entreposage

- ➔ Au terme de chaque saison, nettoyez minutieusement votre appareil.
- ➔ Entreposez l'appareil toujours dans un lieu sec et sûr inaccessible aux enfants.
- ➔ Entreposez séparément l'accumulateur et l'appareil.
- ➔ Stockez l'accumulateur dans un endroit frais et sec. Température d'entreposage recommandée : env. 0 à 23 °C. Maintenez l'appareil et, en particulier, ses composants en plastique à l'écart des liquides inflammables, de l'essence, des produits contenant du pétrole, des huiles pénétrantes, etc. Ceux-ci contiennent des substances chimiques susceptibles d'endommager, d'attaquer ou de détériorer les composants en plastique de l'appareil.
- ➔ Les engrais et autres produits phytosanitaires contiennent des substances susceptibles d'exercer une forte action corrosive sur les pièces métalliques de l'appareil. Veillez, par conséquent, à ne pas entreposer l'appareil à proximité de ces substances.
- ➔ Entreposez et enfermez sous clé la lame de coupe afin de la protéger contre toute détérioration ou utilisation non autorisée.

Dépannage

▲ AVERTISSEMENT !



Risque de blessures ou de dommages matériels

- En cas de doute, adressez-vous toujours à un atelier spécialisé.
- Avant chaque contrôle ou avant d'effectuer des travaux sur l'appareil, éteignez le moteur et retirez l'accumulateur.

Problème	Cause possible	Solution
L'appareil s'éteint.	L'accumulateur est trop chaud.	Laissez refroidir l'accumulateur.
	L'accumulateur est déchargé.	Chargez l'accumulateur.
	La température de l'appareil (électronique) est trop élevée.	Laissez refroidir l'appareil et nettoyez éventuellement les fentes d'aération.
	Déclenchement par surintensité de courant	Si l'erreur se reproduit, adressez-vous à un atelier spécialisé.
Impossible de mettre l'appareil en marche.	L'accumulateur est déchargé.	Chargez l'accumulateur.
	Déclenchement à maximum de tension	Si l'erreur se reproduit, adressez-vous à un atelier spécialisé.
	Déclenchement par surintensité de courant	Si l'erreur se reproduit, adressez-vous à un atelier spécialisé.
	Température de l'accumulateur trop élevée ou trop faible.	Laissez refroidir ou chauffer l'accumulateur.
Le réajustement du fil ne fonctionne pas pendant l'utilisation.	L'accumulateur est défectueux.	Remplacez l'accumulateur.
	La bobine est vide.	Enroulez un fil de coupe neuf.
	La denture située entre le boîtier et la bobine de fil est encrassée.	Nettoyez les pièces à l'aide d'une brosse.
	Le fil de coupe est sectionné et s'est rétracté dans la bobine de fil. Le fil de coupe s'est coincé sur la bobine.	Retirez la bobine de fil puis retirez le fil de la bobine. Remontez la bobine et enroulez de nouveau le fil de coupe.
Fortes vibrations	Le fil est soudé sur la bobine.	Retirez le fil et enroulez de nouveau le fil.
	Les éléments de fixation de l'appareil se sont détachés.	Adressez-vous à un atelier spécialisé.

Garantie

Les dispositions de la garantie publiées par notre société ou notre importateur dans le pays respectif doivent être observées. À condition que la panne résulte d'un vice de matière ou de fabrication, l'appareil sera réparé à titre gracieux durant la période de couverture. En cas de recours à la garantie, veuillez vous adresser à votre revendeur ou à notre succursale la plus proche.

Déclaration de conformité CE



La déclaration de conformité CE jointe séparément contient des informations complémentaires à propos de l'appareil. La déclaration fait partie intégrante de la notice d'utilisation.

Élimination conforme aux impératifs écologiques

Les outils électriques, accessoires et emballages doivent faire l'objet d'un recyclage respectueux de l'environnement.

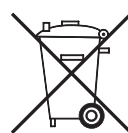

Accumulateurs/batteries :

Ne jetez pas les accumulateurs/batteries aux ordures ménagères, dans le feu ou dans l'eau. Les accumulateurs / batteries doivent faire l'objet d'une collecte, être recyclés ou éliminés de manière écologique.

Outils électriques (sans accumulateurs / batteries):

Ne jetez pas l'outil électrique avec les ordures ménagères ! Remettez-le à un point de collecte approprié.

Indice

Significato dei simboli	46
Per la vostra sicurezza	47
Avvertenze sulla sicurezza	48
Utilizzo a norma	52
Targhetta	52
Elementi di comando	52
Messa in funzione	52
Montaggio	53
Funzionamento	54
Manutenzione	56
Trasporto e rimessaggio	57
Risoluzione delle anomalie	58
Garanzia	58
Dichiarazione di conformità CE	58
Smaltimento ecocompatibile	58

Significato dei simboli

**AVVERTENZA!**

Per ridurre il rischio di lesioni, leggere le istruzioni per l'uso!

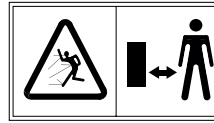
**Attenzione!**

Non far avvicinare nessuno alla zona di pericolo.

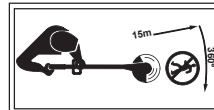

Indossare stivali antiscivolo e guanti da lavoro.

**Attenzione!**

Non far avvicinare mai nessuno alla zona di pericolo. Distanza minima dall'apparecchio: 15 m.

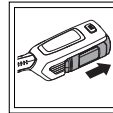

Rimuovere la batteria prima di eseguire qualsiasi lavoro sull'apparecchio!



Indossare occhiali protettivi, cuffie antirumore e casco!



Non esporre l'apparecchio alla pioggia!

**Attenzione!**

Rischio di contraccolpo.



Non montare sull'apparecchio lame da sega!



Gli oggetti espulsi e le parti rotanti possono provocare gravi lesioni!

Per la vostra sicurezza



AVVERTENZA!

Prima di utilizzare l'apparecchio per la prima volta, leggere attentamente queste istruzioni e comportarsi di conseguenza. Conservare queste istruzioni per l'uso in modo da poterle consultare di nuovo in futuro o cederle al nuovo proprietario in caso di vendita dell'apparecchio.

- Prima della prima messa in funzione leggere assolutamente le avvertenze sulla sicurezza! La mancata osservanza delle istruzioni per l'uso e delle avvertenze sulla sicurezza può provocare danni all'apparecchio e mettere in pericolo l'utente e altre persone.
- Tutte le persone che si occupano della messa in funzione, dell'utilizzo e della manutenzione dell'apparecchio devono essere opportunamente qualificate.

Divieto di apportare modifiche e trasformazioni arbitrarie

È vietato apportare modifiche all'apparecchio o utilizzarlo per ottenerne apparecchi supplementari. Tali modifiche possono provocare lesioni personali e determinare malfunzionamenti.

- Eventuali riparazioni all'apparecchio possono essere effettuate solo da persone appositamente incaricate e addestrate. A tale scopo utilizzare sempre ricambi originali. In questo modo si è certi di preservare la sicurezza dell'apparecchio.

Simboli associati alle informazioni di queste istruzioni per l'uso

I segnali e i simboli presenti in queste istruzioni per l'uso servono a consentire un utilizzo rapido e sicuro delle istruzioni per l'uso e dell'apparecchio.



Nota

Informazioni per rendere l'utilizzo dell'apparecchio il più possibile efficace e pratico.

→ Operazione

Indica un'operazione da svolgere.

✓ Risultato dell'operazione

Mostra il risultato di una sequenza di operazioni.

[1] Numero di posizione

All'interno del testo i numeri di posizione sono inseriti tra parentesi quadre [].

A Identificativo figura

All'interno del testo le figure sono identificate e numerate con delle lettere.

① Numero operazione

All'interno del testo la sequenza definita delle operazioni è opportunamente numerata.

Livelli di pericolo delle avvertenze

Nelle presenti istruzioni per l'uso, per segnalare le potenziali situazioni pericolose vengono utilizzati i seguenti livelli di pericolo:

⚠ PERICOLO!



Situazione di pericolo imminente che, se non evitata, provoca gravi lesioni, potenzialmente mortali.

⚠ AVVERTENZA!



Situazione potenzialmente pericolosa che, se non evitata, può provocare gravi lesioni, potenzialmente mortali.

⚠ ATTENZIONE!



Situazione potenzialmente pericolosa che, se non evitata, può provocare lesioni di minore o modesta entità.

Avviso!

Situazione potenzialmente negativa che, se non evitata, può causare danni materiali.

Struttura delle avvertenze sulla sicurezza

⚠ PERICOLO!



Tipo e origine del pericolo!

⇒ Conseguenze della mancata osservanza

➤ Cosa fare per prevenire il pericolo

Avvertenze sulla sicurezza

Protezione personale e di terzi

- Questo apparecchio non deve essere utilizzato da bambini di età inferiore ai 16 anni e da persone con limitate capacità fisiche, sensoriali o mentali o con inesperienza e competenze limitate. Inoltre, l'apparecchio non deve essere utilizzato da persone che non abbiano familiarità con le presenti istruzioni per l'uso. Le normative locali possono prevedere un'età limite per gli utenti.
- Per motivi di sicurezza, non consentire l'uso dell'apparecchio a bambini o persone che non conoscano il manuale d'uso. Eventuali disposizioni locali potrebbero prescrivere una diversa età minima per l'utente dell'apparecchio.
- Non mettere in funzione l'apparecchio in presenza di persone (in particolare bambini) o animali nelle immediate vicinanze. Assicurarsi inoltre che i bambini non giochino con l'apparecchio.
- Interrompere l'uso dell'apparecchio in presenza di persone (in particolare bambini) oppure animali domestici nelle vicinanze.
- La pulizia e la manutenzione non devono essere eseguite da bambini.
- Accendere il motore solo quando i propri piedi e le proprie mani sono a una distanza di sicurezza dal dispositivo di taglio.
- Rimuovere sempre la batteria dall'apparecchio se si lascia l'apparecchio incustodito e durante la rimozione di un inceppamento.
- Quando si lavora con l'apparecchio e si eseguono interventi su di esso, indossare sempre stivali antiscivolo e pantaloni lunghi, nonché i necessari dispositivi di protezione individuale (occhiali di protezione, cuffie antirumore, guanti da lavoro, indumenti protettivi, ecc.). Indossando i dispositivi di protezione individuale si riduce il rischio di lesioni. Evitare di indossare indumenti larghi ecc. che possono rimanere intrappolati nell'utensile di taglio. Lavorare senza indossare le cuffie antirumore può causare la perdita dell'udito.
- L'operatore o l'utente sono responsabili in caso di incidenti o danni ad altre persone o alle loro proprietà.
- Non utilizzare questo apparecchio quando si è stanchi o malati, oppure quando si è sotto l'effetto di droghe o farmaci.

Prima dell'uso

- Prima di iniziare a lavorare, cercare di familiarizzare con l'apparecchio, le sue funzioni e gli elementi di comando.
- Non utilizzare l'apparecchio se l'interruttore è difettoso e non si riesce più ad accenderlo o spegnerlo. Farlo riparare da un tecnico qualificato o un'officina specializzata.
- Prima di ogni utilizzo controllare che l'apparecchio non sia danneggiato. Sostituire le parti danneggiate.
- Assicurarsi che tutti gli elementi di collegamento siano applicati e fissati. Sostituire le parti dell'attrezzo di taglio che presentano crepe, spaccature o altri tipi di danneggiamento. Assicurarsi che l'attrezzo di taglio sia montato correttamente e ben fissato. Assicurarsi che la copertura di protezione dell'attrezzo di taglio sia applicata correttamente e che si trovi nella posizione consigliata.
La mancata osservanza di queste indicazioni può causare lesioni all'operatore e alle persone eventualmente presenti, nonché danni all'apparecchio.
- Assicurarsi che la maniglia centrale si trovi nella posizione prescritta.
Osservare al riguardo le note nel paragrafo "Montaggio / regolazione della maniglia centrale".
- Utilizzare solo fili di ricambio originali con diametro max. di 2,4 mm. Non usare mai fili con rinforzo metallico, fili metallici, catene, funi o simili. Potrebbero rompersi e trasformarsi in pericolosi proiettili.
- Prestare sempre attenzione al rischio di lesioni a testa, mani e piedi.
- Quando si effettuano lavori sull'attrezzo di taglio, indossare sempre guanti da lavoro al fine di evitare lesioni in caso di contatto con bordi taglienti o lame.
- Non utilizzare mai l'apparecchio se i dispositivi di protezione o le coperture sono danneggiati o assenti. Farli riparare o se necessario sostituire da un tecnico qualificato o un'officina specializzata.
- Prima dell'uso, assicurarsi che dal prato siano stati rimossi rami, pietre, fili di ferro, ecc. e per tutto il tempo in cui si taglia l'erba prestare attenzione a questo tipo di oggetti.

Avvertenze sulla sicurezza

- **Tenere i bambini, altre persone eventualmente presenti e gli animali a una distanza minima di 15 m tutt'intorno; per quanto riguarda eventuali altre persone presenti, vi è sempre il rischio che vengano colpite dagli oggetti proiettati. Le eventuali altre persone presenti devono indossare occhiali protettivi. Se qualcuno si avvicina, spegnere subito l'apparecchio.**
 - **Prima di cambiare le regolazioni dell'apparecchio o di pulirlo, spegnere l'apparecchio e rimuovere la batteria.**
 - **Leggere e rispettare il manuale di istruzioni della batteria e del caricabatterie.**
- Durante l'uso**
- **Fare attenzione alle lesioni a piedi e mani a causa del dispositivo di taglio.**
 - **Rimuovere la batteria dall'apparecchio:**
 - ogni volta che ci si allontana dall'apparecchio.
 - prima di rimuovere gli inceppamenti.
 - prima di controllare, pulire o lavorare con l'apparecchio.
 - dopo il contatto con un corpo estraneo, per controllare se l'apparecchio è danneggiato.
 - per un controllo immediato, se l'apparecchio inizia a vibrare molto.
 - **Non utilizzare l'apparecchio in ambienti a rischio di esplosione, in cui sono presenti liquidi, gas o polveri infiammabili. L'apparecchio può generare scintille tali da far infiammare la polvere o i vapori.**
 - **Se si interrompe il lavoro, non lasciare mai l'apparecchio incustodito e riporlo in un luogo sicuro.**
 - **Per l'accensione, tenere l'apparecchio parallelo al prato, così da evitare il pericolo di lesioni.**
 - **Anche mentre si lavora occorre tenersi a distanza di sicurezza dal filo rotante/dalla lama di taglio.**
 - **Non mettere le mani nella zona del filo rotante o della lama di taglio.**
 - **Non toccare gli elementi rotanti.**
 - **Fare attenzione a non ferirsi con il tagliafilo.**
 - **Dopo aver estratto un nuovo filo, tenere sempre l'apparecchio nella normale posizione di lavoro prima di accenderlo.**
 - **Indossare adeguate protezioni per gli occhi e per l'udito!**
 - **Quando si utilizza l'apparecchio come tagliaerba, la copertura di protezione deve risultare sempre interamente applicata. Per il funzionamento occorre estrarre entrambi i fili di taglio e montare il filo corretto. Non estrarre il filo di taglio oltre l'estremità della copertura.**
 - **Quando si utilizza l'apparecchio come decespugliatore con lama di taglio, la copertura di protezione deve risultare sempre ben applicata.**
 - **Prima di accendere l'apparecchio, assicurarsi che la bobina di filo / la lama di taglio non tocchino nessun oggetto.**
 - **Regolare l'impugnatura centrale in base alla propria statura, in modo da avere un buon controllo dell'apparecchio.**
 - **Utilizzare l'apparecchio solo alla luce del giorno o in presenza di una buona illuminazione artificiale.**
 - **Utilizzare l'apparecchio solo conformemente allo scopo previsto.**
 - **Durante l'uso tenere sempre l'apparecchio con entrambe le mani: una mano sull'impugnatura superiore e l'altra su quella centrale.**
 - **Durante l'uso indossare sempre la cinghia a tracolla.**
 - **Durante l'uso alternare le posizioni di lavoro e fare le necessarie pause al momento giusto, in modo da evitare che subentrino stanchezza e spossatezza.**
 - **Evitare di tenere una postura innaturale. Cercare di puntare bene i piedi a terra e di non perdere mai l'equilibrio. Fare particolare attenzione quando ci si muove su un pendio. Non correre mai, ma procedere a passo tranquillo in avanti. In questo modo si riuscirà a meglio controllare l'apparecchio nel caso in cui si dovessero presentare situazioni inaspettate.**
 - **Prestare particolare attenzione quando si procede all'indietro. Pericolo di inciampare!**
 - **Rimuovere la batteria durante il trasporto da/verso i punti di lavoro.**
 - **I dispositivi di commutazione installati sull'apparecchio non devono essere mai bypassati o manipolati.**
 - **Non far sbattere la testina del filo contro i bordi dei muri. Se la testina del filo ha sbattuto violentemente contro qualcosa, controllare l'eventuale aumento delle vibrazioni sull'impugnatura. Se così fosse, l'apparecchio deve essere controllato ed eventualmente riparato da un tecnico qualificato o un'officina specializzata.**

Avvertenze sulla sicurezza

Ulteriori indicazioni per l'uso con lama di taglio

- **Afferrare sempre l'impugnatura centrale con il distanziatore tra l'operatore e l'attrezzo di taglio.**
- **Con la lama di taglio non effettuare mai sfalci a un'altezza da terra di 75 cm o più.**
- **Se durante la rotazione la lama urta un oggetto che resiste al taglio, possono verificarsi contraccolpi.**
- **I contraccolpi più forti possono scaraventare l'apparecchio e/o l'operatore in qualsiasi direzione, col rischio di far perdere il controllo dell'apparecchio.**
- **I contraccolpi possono verificarsi all'improvviso, se la lama rimane impigliata, si inceppa o si blocca.** Ciò è più probabile in zone nelle quali non si riesce a vedere bene il materiale da tagliare.
- **Con la lama di taglio non provare a tagliare materiali di spessore superiore ai 12,7 mm. Altrimenti possono verificarsi violenti contraccolpi.**
- **Quando si utilizza la lama di taglio, la copertura di protezione deve essere sempre montata.**
- **Non provare a toccare o fermare la lama quando gira.**
- **Una lama ancora in rotazione può provocare lesioni anche se l'apparecchio era stato spento. Mantenere saldamente l'apparecchio finché la lama non si è completamente fermata.**
- **Se si colpisce un corpo estraneo o si resta impigliati, spegnere immediatamente il motore e controllare che non vi siano danni. Far riparare il danno prima di utilizzare di nuovo l'apparecchio. Non utilizzare l'apparecchio se la lama risulta piegata, crepata o non affilata. Buttare via le lame piegate, crepate o rotte.**
- **Non affilare la lama di taglio. Durante il funzionamento la punta affilata della lama potrebbe rompersi. Ciò può provocare gravi lesioni. Sostituire la lama.**
- **Trasportare o riporre via l'apparecchio solo con copertura di protezione applicata sulla lama di taglio.**

Note sulle vibrazioni:

- **Le vibrazioni possono causare danni al sistema nervoso e disturbi della circolazione sanguigna a livello di mani e braccia.**
- **Durante il lavoro in ambienti freddi indossare indumenti caldi e tenere le mani calde e asciutte.**
- **Fare delle pause.**

- **Se la pelle delle dita o delle mani presenta segni di intorpidimento, formicolio, dolore o una colorazione pallida, smettere di utilizzare l'apparecchio e consultare eventualmente un medico.**

I valori indicati di emissione vibratoria:

- Sono stati misurati con un metodo di prova a norma.
- Consentono di stimare le emissioni dell'elettro-utensile e di confrontare tra loro diversi elettro-utensili. A seconda delle condizioni di utilizzo, dello stato dell'elettro-utensile o degli inserti, la sollecitazione effettiva può risultare maggiore o minore. Per la stima tenere conto di pause di lavoro e fasi a sollecitazione ridotta. Sulla base dei valori stimati stabilire delle misure di protezione per l'utente, ad esempio misure organizzative.

Al termine dell'uso

- **Spegnere l'apparecchio, rimuovere la batteria e controllare se l'apparecchio è danneggiato. Attenzione, pericolo! L'utensile di taglio continua a girare!**
- **Nel caso si debbano effettuare interventi di pulizia e manutenzione sull'apparecchio, spegnere l'apparecchio e rimuovere la batteria.**
- **Attendere sempre che l'utensile di taglio si sia fermato e non toccare parti mobili pericolose prima di aver rimosso la batteria.**
- **Tutti gli interventi sull'apparecchio, come sostituzione del filo di taglio, conversione per l'utilizzo con lama di taglio, interventi di regolazione, pulizia, ecc., vanno effettuati solo dopo aver rimosso la batteria.**
- **Utilizzare solo fili/lame di taglio originali e attenersi alle indicazioni di montaggio.**
- **Verificare che le fessure di aerazione non siano sporche.**
- **Non lavare l'apparecchio con acqua.**
- **Riporre l'apparecchio in un luogo sicuro.**
- **Tenere l'apparecchio fuori dalla portata dei bambini.**
- **Non provare a riparare da sé l'apparecchio, ma farlo fare da un tecnico qualificato o un'officina specializzata.**
- **Far raffreddare l'apparecchio prima di appoggiarlo e/o prima del rimessaggio.**

Avvertenze sulla sicurezza

Avvertenze generali sulla sicurezza

- **Non sostituire mai il dispositivo di taglio non metallico con un dispositivo di taglio metallico!**
- **Attendere sempre che l'utensile di taglio si sia fermato e non toccare parti mobili pericolose prima di aver rimosso la batteria.**
- **Le parti di ricambio devono essere conformi ai requisiti prescritti dal costruttore.** Pertanto utilizzare solo parti di ricambio originali o parti di ricambio omologate dal costruttore. Quando si effettuano interventi di sostituzione, attenersi sempre alle indicazioni di montaggio fornite in dotazione e rimuovere la batteria prima di iniziare.
- **Far eseguire le riparazioni esclusivamente da tecnici specializzati e qualificati o presso un'officina specializzata.** Gli indirizzi delle officine specializzate si trovano sul nostro sito Internet.
- **Per mantenere l'apparecchio in uno stato di esercizio sicuro, far eseguire tutti i lavori di manutenzione entro i termini stabiliti.**
- **Utilizzare solo le batterie apposite con gli elettroutensili.** L'uso di altre batterie può comportare lesioni e pericolo di incendio.
- **Questo apparecchio è stato concepito per tagliare l'erba lungo i bordi/per la cura di piccoli prati e terreni erbosi e, se si monta la lama di taglio, per sfalciare piante selvatiche ed erbacce, arbusti e cespugli in ambito privato.** Dato il rischio di lesioni a cui sono esposti l'utente o altre persone, l'apparecchio non deve essere utilizzato per altri scopi.
- **Utilizzare l'apparecchio solo in condizioni di tempo secco.** Non esporre l'apparecchio a pioggia o umidità e non utilizzarlo durante un temporale. Eventuali infiltrazioni d'acqua all'interno dell'apparecchio incrementano il rischio di scossa elettrica.
- **Anche attenendosi a tutte le istruzioni di sicurezza e per l'uso rimane sempre un rischio residuo di lesioni e danni alle cose.** È necessario esserne sempre consapevoli.
- **Non usare l'apparecchio se sono previste piogge o temporali.**
- **Sostituire tutti i segnali di indicazione usurati o danneggiati sull'apparecchio.**
- **Utilizzare solo batterie e caricabatteria approvati dal costruttore.** Le denominazioni delle batterie/dei caricabatteria approvati sono riportate nella dichiarazione di conformità CE allegata.
- **Non utilizzare mai parti, accessori o attrezzi, come utensili di taglio metallici composti con catene e coltelli, non omologati per questo apparecchio.** Vi è il rischio di gravi lesioni per l'operatore e danni all'apparecchio. Ciò può inoltre comportare l'annullamento della garanzia.
- **Tenere pulito l'apparecchio e prestare attenzione che tra attrezzo di taglio e copertura di protezione non si depositino piante o altri oggetti.**

Utilizzo a norma

Questo tagliaerba / decespugliatore è concepito esclusivamente

- come attrezzo da giardinaggio per l'uso domestico e per il tempo libero,
- con testina del filo: per tagliare l'erba lungo i bordi e su superfici erbose piccole o difficili da raggiungere (ad es. sotto i cespugli),
- con lama di taglio: per tagliare piante selvatiche ed erbacce, arbusti e cespugli,
- per l'uso secondo le descrizioni e le avvertenze sulla sicurezza fornite in questo libretto di istruzioni per l'uso.

Ogni altro uso diverso da questo è considerato non a norma. L'utente sarà responsabile degli eventuali danni provocati da un utilizzo non a norma.

Utilizzo non conforme

Questo apparecchio non deve essere utilizzato in impianti pubblici, parchi, impianti sportivi, su strade, ecc., nonché in ambito agricolo e forestale. Dato il rischio di lesioni a cui è esposto l'operatore, l'apparecchio non deve essere utilizzato per tagliare rami spessi e per lo sminuzzamento con finalità di compostaggio.

Targhetta

Posizione

La targhetta si trova sul corpo dell'apparecchio.



Nota

La marcatura ha valore di documento legale e non deve essere modificata o resa irriconoscibile.

Struttura

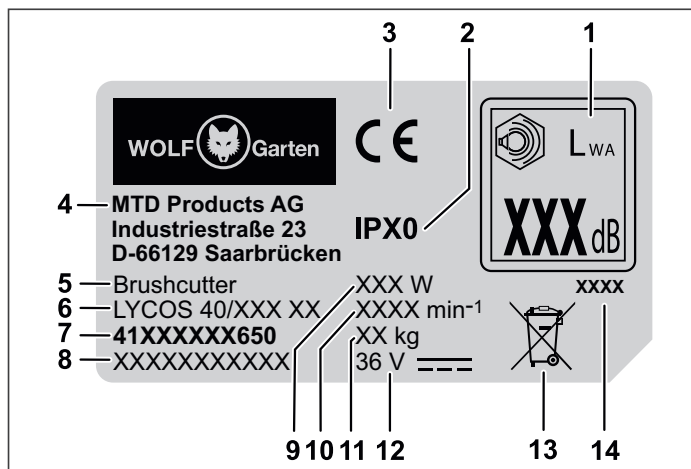

- 1 Livello di potenza sonora garantito
- 2 Classe/grado di protezione
- 3 Marchio CE costruttore
- 4 Costruttore
- 5 Gruppo di apparecchi
- 6 Nome modello
- 7 Numero di modello
- 8 Numero di serie
- 9 Potenza
- 10 Numero di giri del motore in giri/min
- 11 Peso
- 12 Tensione nominale, tipo di corrente
- 13 Avvertenza per lo smaltimento
- 14 Anno di costruzione

Elementi di comando

Elementi di comando P

- 1 Sblocco batteria
- 2 Impugnatura
- 3 Tasto Eco
- 4 Gancio per cinghia a tracolla
- 5 Maniglia centrale
- 6 Bussola di serraggio
- 7 Copertura di protezione
- 8 Bobina di filo
- 9 Tagliafilo
- 10 Vano batteria
- 11 Interruttore di accensione/spegnimento
- 12 Interruttore di blocco accensione
- 13 Distanziatore
- 14 Cinghia a tracolla
- 15 Dado campana
- 16 Campana
- 17 Lama di taglio
- 18 Protezione lama

Messa in funzione

Documentazione integrativa



Mettere in funzione l'apparecchio solo se si dispone delle istruzioni per l'uso in dotazione del caricabatteria e della batteria e se queste sono state comprese e vengono rispettate.

Caricamento della batteria



AVVERTENZA!



Pericolo di lesioni o danni materiali.

- Caricare la batteria esclusivamente con il caricabatteria approvato dal costruttore. Le denominazioni dei caricabatteria approvati sono reperibili nella dichiarazione di conformità CE allegata.

Avviso!

La batteria viene spedita parzialmente carica. Per garantire le massime prestazioni della batteria, caricare completamente la batteria prima del primo utilizzo.

- Caricare la batteria secondo le istruzioni riportate nella documentazione integrativa.

Orari per l'uso

- Attenersi alle normative regionali.
- Richiedere all'autorità competente locale quali sono gli orari consentiti per l'uso.

Montaggio**Assemblaggio della copertura di protezione****A B**

- Premere il bordo esterno **A a** lungo la scanalatura della copertura di protezione fino all'innesto in sede **1**.
- Fissare il bordo esterno con le viti lunghe **A j** e stringere queste ultime manualmente **2**.

Montaggio della copertura di protezione

- Posizionare la copertura di protezione sulla testa del tagliaerba **1**.
- Avvitare la copertura di protezione con le viti corte **A k** **2**. Stringere le viti solo a mano.

Collegamento dell'asta dell'unità decespugliatore all'asta di comando

- Allineare le aste in modo tale che la scanalatura e il nasello di fissaggio si trovino uno di fronte all'altro.
- Inserire l'unità decespugliatore nella sede dell'asta di comando **1**.
- Serrare la bussola di fissaggio **2**.

Montaggio dell'impugnatura centrale

- Posizionare dall'alto l'elemento di fissaggio **A d** dell'impugnatura centrale, tra i due morsetti (a), sull'asta dell'elemento di comando **1**.
- Posizionare l'impugnatura centrale **A e** sull'elemento di fissaggio di modo che i fori siano uno sopra l'altro in modo concentrico **2**.
- Inserire il perno **A i** lateralmente, con l'incavo rivolto verso la sede della testa del perno, attraverso i fori **3**.
- Posizionare la rondella **A g** e il dado **A f** dal lato opposto sul perno e stringere il dado manualmente **4**.
- Serrare manualmente il distanziatore **A h** sull'altro lato del perno **5**.

- Orientare la maniglia centrale sull'asta in modo tale che la freccia stampata sull'elemento di fissaggio si sovrapponga alla linea di riferimento presente sull'asta.
- Fissare l'impugnatura centrale in questa posizione tenendo fermo il distanziatore e serrando ora il dado **6**.

**Nota**

A seconda della versione, i morsetti (a) possono trovarsi sul lato destro o sinistro.

**Nota**

L'apparecchio può essere messo in funzione soltanto se l'impugnatura centrale si trova nella posizione prescritta. Ciò significa che deve trovarsi tra i due morsetti (a) e che la freccia stampata sull'elemento di fissaggio si sovrappone alla linea di riferimento presente sull'asta.

Regolazione dell'impugnatura centrale

- Allentare il dado sull'impugnatura centrale **1**.
- Spingere la maniglia centrale tra i due morsetti (a) all'altezza desiderata **2**.
- Regolare l'inclinazione della maniglia centrale **3**.
- Orientare la maniglia centrale sull'asta in modo tale che la freccia stampata sull'elemento di fissaggio si sovrapponga alla linea di riferimento presente sull'asta e serrare nuovamente il dado **4**.

**Nota**

L'apparecchio può essere messo in funzione soltanto se l'impugnatura centrale si trova nella posizione prescritta. Ciò significa che deve trovarsi tra i due morsetti (a) e che la freccia stampata sull'elemento di fissaggio si sovrappone alla linea di riferimento presente sull'asta.

Agganciare la cinghia a tracolla

- Con i due moschettoni agganciare la cinghia a tracolla **A o** al gancio dell'elemento di comando.



Regolazione della cinghia a tracolla

- Regolare la cinghia a tracolla alla lunghezza desiderata. Il gancio di sospensione deve trovarsi all'altezza dell'anca .



 **Nota**
Per avere un migliore controllo dell'apparecchio e non affaticare velocemente braccia e schiena, l'apparecchio deve essere utilizzato sempre con la cinghia a tracolla.

 **Nota**
Per motivi di sicurezza portare l'apparecchio solo a spalla e non intorno al collo. La cinghia è dotata di una chiusura rapida per poterla aprire rapidamente in caso di malfunzionamento.

Montaggio della lama di taglio

- Ruotare la testina del filo fino a portare il foro sulla rondella distanziatrice in linea con l'incavo della scatola ingranaggi.
- Inserire l'astina **A m** nel foro attraverso l'incavo e tenerla ferma per bloccare la filettatura .
- Tenere ferma l'astina e svitare in senso orario (verso destra) la testina del filo dall'albero motore / .
- Spingere la lama di taglio **A c** sull'albero motore e posizionarla centrata sulla rondella distanziatrice. Premere forte la lama di taglio.

 **Nota**
Assicurarsi che la lama di taglio sia centrata e poggi piatta in sede.

- Innestare la campana **A l** sull'albero motore e sulla lama di taglio .
- Girare in senso antiorario (verso sinistra) il dado **A n** sull'albero motore e serrare con una coppia di serraggio di 20 Nm .

 **Nota**
Prima di serrare definitivamente, controllare che la lama di taglio sia correttamente in sede. Tenere ferma l'astina quando si gira e si serra il dado.

 **Nota**
In assenza di una chiave dinamometrica, girare il dado con una chiave ad anello o con la chiave a tubo in dotazione (a seconda del modello) finché la campana non risulta ben salda sulla lama di taglio. Serrare quindi il dado con un ulteriore giro completo (360°).

- Rimuovere l'astina .
- Rimuovere la protezione dalla lama di taglio .



Nota

Se necessario, per lavorare meglio, rimuovere il bordo della copertura di protezione. Per utilizzare l'apparecchio con il filo di taglio, rimontare il bordo sulla copertura di protezione. Vedi paragrafo "Assemblaggio della copertura di protezione".

Montaggio della testina del filo

- Smontare la lama di taglio procedendo nell'ordine inverso, come descritto al capitolo "Montaggio della lama di taglio" .
- Bloccare il gruppo ingranaggi con l'astina **A m** e ruotare la testina del filo in senso antiorario (verso sinistra) sull'albero motore.
- Serrare manualmente la testina del filo.

Funzionamento

Inserimento della batteria

AVVERTENZA!





Uso scorretto della batteria e del caricabatterie.

→ Pericolo di lesioni e danni materiali.

➤ Leggere e rispettare le istruzioni per l'uso della batteria e del caricabatterie.

Il sistema d'incastro a 2 stadi permette di scegliere tra modalità di lavoro o di trasporto.

- Spingere la batteria nel suo vano fino a farla innestare nella posizione desiderata  / .

Stadio 1

- ✓ La batteria si trova in modalità di trasporto.
 - I contatti elettrici sono separati, impedendo così che la batteria si scarichi durante il periodo di rimessaggio.

Stadio 2

- ✓ La batteria si trova in modalità di lavoro.
 - I contatti elettrici sono collegati e l'apparecchio è pronto al funzionamento.

Accensione dell'apparecchio

AVVERTENZA!



Pericolo di lesioni o danni materiali.

- Durante l'uso tenere sempre l'apparecchio con entrambe le mani. Una mano afferra l'impugnatura superiore e l'altra quella centrale.

- ➔ Indossare la cinghia a tracolla.
- ➔ Premere l'interruttore di blocco accensione sull'impugnatura **1**.
- ➔ Premere contemporaneamente l'interruttore di accensione/spengimento sull'impugnatura **2**.
- ➔ Rilasciare l'interruttore di blocco accensione **3**.
- ✓ L'apparecchio è in funzione.
- ➔ Premere il tasto Eco **4**.
- ✓ Il numero di giri dell'attrezzo di taglio diminuisce. La spia sul tasto Eco diventa verde.



Nota

Utilizzare la modalità Eco solo quando si utilizza l'apparecchio con testina del filo. La modalità Eco prolunga l'autonomia dell'apparecchio di ca. il 50%. Alla riaccensione dell'apparecchio la modalità Eco è di nuovo attiva. Per disattivare la modalità Eco premere di nuovo il tasto Eco, in modo che l'apparecchio riprenda a lavorare in modalità normale (elevato numero di giri dell'attrezzo di taglio).

Spegnimento dell'apparecchio

- ➔ Per spegnere l'apparecchio rilasciare l'interruttore di accensione/spengimento **5**.
- ✓ L'apparecchio è spento.



Nota

Dopo lo spegnimento l'utensile di taglio continua a girare per un breve periodo.

Come tenere l'apparecchio

Prima di iniziare a utilizzare l'apparecchio, assumere la posizione d'esercizio.

Controllare i seguenti punti:

- L'operatore indossa l'equipaggiamento di protezione prescritto.
- La cinghia a tracolla è regolata alla lunghezza giusta.
- L'impugnatura centrale è regolata correttamente in base alla statura dell'operatore.
 - L'impugnatura centrale è regolata correttamente quando si riesce ad afferrarla con la mano senza dover stendere completamente il braccio.
- L'apparecchio si trova sotto l'altezza della vita.
- Mantenere l'attrezzo di taglio parallelo al suolo, in modo da raggiungere facilmente le piante da sfalciare senza doversi piegare in avanti.

Regolazione del filo per l'utilizzo con testina del filo

La testina del filo è dotata di un pulsante di rilascio filo che permette di rilasciare il filo di taglio senza fermare il motore. Per rilasciare più filo, con apparecchio in funzione battere leggermente a terra il pulsante di rilascio filo della testina.



Nota

Il filo di taglio va sempre tenuto alla max. lunghezza. Quanto più corto è il filo, tanto più difficile diventa allungarlo. Ogni volta che si preme il pulsante di rilascio filo vengono rilasciati ca. 30 mm di filo di taglio. Una lama sul bordo della copertura di protezione accorcia il filo alla lunghezza giusta nel caso in cui sia stato rilasciato troppo filo. Il pulsante di rilascio filo va battuto possibile a terra o su terreno duro.



Nota

Durante l'uso non strisciare a terra il pulsante di rilascio filo. Il filo può rompersi o usurarsi per i seguenti motivi:

- Se rimane impigliato in corpi estranei
- A causa della normale usura dei materiali
- A seguito delle normali operazioni di taglio
- Nel tentativo di tagliare erbacce a stelo rosso
- In caso di urto contro pareti, recinzioni di giardini, ecc.

Consigli per ottenere i migliori risultati di taglio quando si lavora con la testina del filo

- ➔ Tenere l'attrezzo di taglio parallelo al terreno.
- ➔ Tagliare solo con la punta del filo, specialmente lungo i muri. Se non si utilizza solo la punta, la potenza di taglio si riduce e il motore può sovraccaricarsi.
- ➔ Tagliare l'erba poco per volta, 20 cm alla volta dall'alto verso il basso, in modo da evitare di consumare rapidamente il filo e di sforzare il motore.
- ➔ Se possibile, tagliare da sinistra verso destra. Il taglio verso destra migliora la capacità di taglio dell'apparecchio. Così facendo l'erba tagliata viene lanciata lontano dall'utente.
- ➔ Muovere l'apparecchio lentamente all'altezza desiderata verso e fuori dalla zona da falciare. Procedere in avanti e poi indietro oppure da un lato all'altro. Il taglio di tratti più corti dà risultati migliori.
- ➔ Falciare solo se l'erba e le erbacce sono asciutte.

**Nota**

La durata del filo di taglio dipende dai seguenti fattori:

- Falcatura conformemente ai consigli di taglio sopra indicati
 - Tipo di piante da tagliare
 - Tipo di luogo in cui si effettua il taglio
- Per esempio il filo si consuma più rapidamente quando si falcia lungo un muro di un edificio che non intorno a un albero.

Taglio decorativo 

Per un taglio decorativo falciare tutte le piante attorno ad alberi, pali, recinti, ecc. Orientare l'apparecchio in modo da tenere l'attrezzo di taglio con un angolo di 30° rispetto al terreno .



Falcatura con lama di taglio

Prima di iniziare a utilizzare l'apparecchio, assumere la posizione d'esercizio. Si veda il capitolo "Come tenere l'apparecchio".

Consigli per la falciatura con lama di taglio:

- Sfalciare procedendo ritmicamente.
- Assumere una posizione stabile e comoda sul suolo.
- Non utilizzare la modalità Eco. La lama avrà così la massima forza di taglio e non si incepperà facilmente, non si bloccherà, né provocherà urti tali da provocare serie ferite all'utente o ad altre persone.
- Falciare ruotando la parte superiore del corpo da destra verso sinistra.
- Ruotare l'apparecchio nella stessa direzione di taglio della lama. Ciò favorisce la falciatura.
- Dopo aver riportato il corpo in posizione neutra, fare uno o più passi fino alla successiva zona di taglio e riassumere una posizione stabile.
- Attenersi alle seguenti indicazioni per ridurre il rischio che le piante possano avvolgersi attorno alla lama:
 - Non falciare in modalità Eco.
 - Portare l'apparecchio da destra verso sinistra sulle piante da tagliare.
 - Nel ritornare in posizione di partenza, evitare di ripassare sulle piante appena tagliate.

Rimozione della batteria 

- Premere il pulsante di sblocco della batteria .
- Rimuovere la batteria .

Manutenzione** AVVERTENZA!**

Pericolo di lesioni o danni materiali a causa delle parti in movimento.

- Gli interventi di manutenzione e pulizia sull'apparecchio possono essere effettuati solo a motore fermo e utensile di taglio fermo.
- Rimuovere la batteria prima di eseguire qualsiasi lavoro sull'apparecchio.
- Non lavare l'apparecchio con acqua.
- Far eseguire gli interventi di riparazione e manutenzione nonché la sostituzione di elementi di sicurezza da un tecnico qualificato o un'officina specializzata.







Pulizia dell'apparecchio

- Spegnere l'apparecchio, attendere che l'utensile di taglio si sia fermato e rimuovere la batteria.
- Pulire l'apparecchio con una spazzola dopo ogni utilizzo.
- Pulire a intervalli regolari le fessure di aerazione e il lato inferiore dell'apparecchio dai residui di erba.

Pulizia della lama di taglio

- Pulire la lama di taglio con un detergente domestico, in modo da rimuovere ogni residuo.
- Lubrificare la lama con dell'olio per macchine, così da proteggerla dalla ruggine.

Pulizia della testina del filo 

- Dopo ogni uso pulire la testina del filo dall'esterno con una spazzola o un panno.
- Pulire periodicamente l'interno della testina del filo quando si inserisce un nuovo filo di taglio. Procedere come descritto nella sequenza di immagini :
 - Premere le due linguette di arresto  e staccare il coperchio della bobina .
 - Rimuovere dalla bobina il filo restante.
 - Staccare la bobina .
 - Rimuovere la sporcizia e i depositi accumulatisi sul corpo della bobina, sulla bobina e sul coperchio della bobina. Pulire le singole parti con un panno pulito.
 - Reinserrire la bobina .
 - Allineare le linguette di arresto del coperchio della bobina con le aperture del corpo della bobina. Premere il coperchio della bobina su entrambi i naselli di arresto  contemporaneamente e incastrarlo sul corpo della bobina fino a farlo innestare .

Montaggio e cambio del filo di taglio M**⚠ AVVERTENZA!**

Rischio di lesioni in caso di contatto con l'utensile di taglio.

- Effettuare le regolazioni sull'apparecchio solo a motore spento e utensile di taglio fermo.
- Non infilare gli arti in corrispondenza del filo rotante.
- Rimuovere la batteria prima di eseguire qualsiasi lavoro sull'apparecchio.
- Non usare mai fili con rinforzo metallico, fili metallici, catene, funi o simili. Potrebbero rompersi e trasformarsi in pericolosi proiettili, nonché danneggiare gravemente l'apparecchio.
- Utilizzare solo fili di ricambio originali con diametro di 2,4 mm. L'uso di fili di taglio più spessi può far surriscaldare il motore con conseguente blocco.

**Nota**

Utilizzare sempre la lunghezza di filo indicata! Se il filo è troppo lungo, potrebbe non venire rilasciato correttamente.

- ➔ Tagliare il nuovo filo a una lunghezza di 4 m.
- ➔ Ruotare in senso orario il pulsante di rilascio filo fino a far combaciare le frecce sul pulsante e sul coperchio della bobina ❶.
- ➔ Spingere l'estremità del filo di taglio nell'apposito occhiello (LINE IN) ❷. Spingere il filo di taglio fino a farlo sporgere di ca. 10 cm dall'occhiello opposto.
- ➔ Tirare l'estremità che fuoriesce in modo che da ciascun occhiello sporga ca. 2 m di filo ❸.
- ➔ Tenendo fermo il coperchio della bobina, ruotare in senso orario il pulsante di rilascio filo finché da ciascun occhiello fuoriescono ca. 12 cm di filo ❹.

**Nota**

Nell'avvolgere il filo, non premere mai il pulsante di rilascio filo!

Trasporto e rimessaggio**⚠ AVVERTENZA!**

Rischio di lesioni in caso di contatto con l'utensile di taglio.

- Prima di ogni trasporto e del rimessaggio, spegnere l'apparecchio e attendere l'arresto dell'utensile di taglio.
- Rimuovere la batteria prima del trasporto o del rimessaggio.
- Montare la copertura di protezione della lama di taglio ogni volta che si finisce di utilizzare l'apparecchio, nonché per il trasporto e il rimessaggio.

Rimessaggio

- ➔ Al termine di ogni stagione, sottoporre l'apparecchio a un'accurata pulizia.
- ➔ Conservare l'apparecchio in un luogo asciutto e sicuro che non sia accessibile ai bambini.
- ➔ Conservare la batteria e l'apparecchio separatamente.
- ➔ Conservare la batteria in un luogo fresco e asciutto. Temperatura di rimessaggio consigliata: circa 0 - 23 °C. Tenere l'apparecchio e, in particolare, le parti in plastica lontano da liquidi dei freni, benzina, prodotti petroliferi, oli penetranti, ecc. Questi contengono infatti sostanze chimiche che possono danneggiare, intaccare o distruggere le parti in plastica dell'apparecchio.
- ➔ I fertilizzanti e altri prodotti chimici da giardino contengono sostanze che possono avere un effetto fortemente corrosivo sulle parti metalliche dell'apparecchio. Pertanto non conservare l'apparecchio vicino a queste sostanze.
- ➔ Riporre via e sigillare bene la lama di taglio, in modo da proteggerla contro danni o l'uso da parte di persone non autorizzate.

Risoluzione delle anomalie

⚠ AVVERTENZA!



Pericolo di lesioni o danni materiali

- In caso di dubbio rivolgersi sempre a un'officina specializzata.
- Prima di ogni controllo o intervento sull'apparecchio, spegnere il motore e rimuovere la batteria.

Problema	Possibile causa	Rimedio
L'apparecchio si spegne.	La batteria è troppo calda.	Far raffreddare la batteria.
	La batteria è scarica.	Ricaricare la batteria.
	La temperatura dell'apparecchio (parte elettronica) è troppo alta.	Far raffreddare l'apparecchio e se necessario pulire le fessure di aerazione.
	Sgancio per sovracorrente	Se il problema si ripresenta, rivolgersi a un'officina specializzata.
L'apparecchio non si accende.	La batteria è scarica.	Ricaricare la batteria.
	Sgancio per sovratensione	Se il problema si ripresenta, rivolgersi a un'officina specializzata.
	Sgancio per sovracorrente	Se il problema si ripresenta, rivolgersi a un'officina specializzata.
	Temperatura della batteria troppo alta o troppo bassa.	Far raffreddare o riscaldare la batteria.
	La batteria è difettosa.	Sostituire la batteria.
La regolazione del filo non funziona con apparecchio acceso.	La bobina è vuota.	Avvolgere del nuovo filo di taglio.
	La dentatura tra il corpo della bobina e la bobina di filo è sporca.	Con una spazzola rimuovere la sporcizia dai componenti.
	Il filo si è strappato ed è rientrato nella bobina di filo. Il filo è rimasto bloccato sulla bobina.	Estrarre la bobina di filo e rimuovere il filo dalla bobina. Reinserire la bobina e riavvolgere il filo di taglio.
	Il filo si è saldato sulla bobina.	Rimuovere il filo e riavvolgerlo.
Forti vibrazioni	Gli elementi di fissaggio dell'apparecchio si sono allentati.	Rivolgersi a un'officina specializzata.

Garanzia

A seconda del paese fanno fede le condizioni di garanzia emesse dalla nostra società o dal nostro importatore. Eventuali anomalie dell'apparecchio verranno riparate gratuitamente nell'ambito della garanzia, a condizione che la causa sia un difetto materiale o di produzione. In caso di richiesta di garanzia, rivolgersi al proprio venditore o alla filiale più vicina.

Dichiarazione di conformità CE



Ulteriori indicazioni sull'apparecchio sono riportate sulla dichiarazione di conformità CE allegata a parte, che è parte integrante di queste istruzioni per l'uso.

Smaltimento ecocompatibile

Elettrodomestici, accessori e imballaggi devono essere destinati a centri di recupero ecocompatibili.

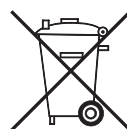

Batterie/pile:

Non gettare le batterie/pile nei rifiuti domestici, nel fuoco o nell'acqua. Le batterie/pile devono essere raccolte, riciclate e smaltite in modo ecologico.

Elettrodomestici (senza batterie/pile):

Non buttare l'elettrodomestico nei rifiuti domestici! Conferirlo a un'adeguata struttura di smaltimento.

Inhoud

Betekenis van de symbolen.....	59
Voor uw veiligheid.....	60
Veiligheidsaanwijzingen.....	61
Beoogd gebruik	65
Typeplaatje	65
Bedieningselementen	65
Ingebruikneming	65
Montage.....	66
Gebruik.....	67
Onderhoud.....	69
Transport en opslag.....	70
Verhelpen van storingen.....	71
Garantie.....	71
EG-conformiteitsverklaring	71
Milieuvriendelijke verwijdering	71

Betekenis van de symbolen

**WAARSCHUWING!**

Lees ter vermindering van gevaar voor verwondingen de gebruikshandleiding!

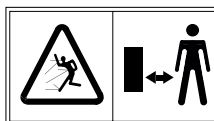
**Voorzichtig!**

Houd derden altijd weg uit de gevarenzone.

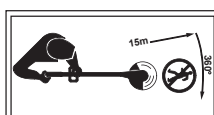

Antislip-laarzen en werkhandschoenen dragen.

**Voorzichtig!**

Houd andere personen altijd buiten de gevarenzone. Minimale afstand van het apparaat: 15 m.



Voor alle werkzaamheden aan het apparaat de accu verwijderen!



Oog-, gehoor- en hoofdbescherming dragen!



Zorg dat het apparaat niet wordt blootgesteld aan regen!

**Voorzichtig!**

Terugslaggevaar.



Geen zaagbladen op het apparaat gebruiken!



Weggeslingerde voorwerpen en ronddraaiende delen kunnen ernstig letsel veroorzaken!

Voor uw veiligheid



WAARSCHUWING!

Lees voor het eerste gebruik van uw apparaat deze gebruikshandleiding zorgvuldig en handel daarnaar. Bewaar deze gebruikshandleiding voor later gebruik of de volgende eigenaar.

- Lees vóór de eerste ingebruikname absoluut de veiligheidsaanwijzingen!
Bij niet-naleving van de gebruikshandleiding en de veiligheidsaanwijzingen kunnen beschadigingen aan het apparaat en gevaren voor de bediener en andere personen ontstaan.
- Alle personen, die met de ingebruikname, bediening en onderhoud van het apparaat te maken hebben, moeten overeenkomstig zijn gekwalificeerd.

Verbod op eigenmachtige wijzigingen en ombouw

Het is verboden wijzigingen aan het apparaat aan te brengen of hier aanbouwapparaten van te maken. Zulke wijzigingen kunnen leiden tot persoonlijk letsel en storingen.

- Reparaties aan het apparaat mogen alleen worden uitgevoerd door hiertoe opgedragen en opgeleide personen. Gebruik hierbij altijd de originele reserveonderdelen. Daarmee wordt verzekerd, dat de veiligheid van het apparaat in stand wordt gehouden.

Informatiesymbolen in deze handleiding

De tekens en symbolen in deze handleiding moeten u helpen, de handleiding en het apparaat snel en veilig te gebruiken.



Aanwijzing

Informatie over het meest effectieve of praktische gebruik van het apparaat.

→ Actiestap

Vraagt u om een actie.

✓ Actieresultaat

Hier vindt u het resultaat van een reeks actiestappen.

[1] Positienummer

Positienummers zijn in de tekst met vierkante haakjes [] aangegeven.

A Illustratiekenmerk

Illustraties zijn met letters aangegeven en in de tekst gemarkeerd.

① Actiestapnummer

De vermelde volgorde van actiestappen is met nummers aangegeven in de tekst.

Gevarenniveaus van waarschuwingaanwijzingen

In deze gebruikshandleiding worden de volgende gevarenniveaus gebruikt om op potentieel gevaarlijke situaties te wijzen:

⚠ GEVAAR!



De gevaarlijke situatie doet zich onmiddellijk voor en leidt, indien de maatregelen niet worden opgevolgd, tot ernstige verwondingen tot dodelijk letsel.

⚠ WAARSCHUWING!



De gevaarlijke situatie kan ontstaan en leidt, indien de maatregelen niet worden opgevolgd, tot ernstig letsel of de dood.

⚠ VOORZICHTIG!



De gevaarlijke situatie kan ontstaan en leidt, indien de maatregelen niet worden opgevolgd, tot licht of matig letsel.

Let op!

Een mogelijk schadelijke situatie kan ontstaan en leidt, indien deze niet wordt vermeden, tot materiele schade.

Opbouw van de veiligheidsaanwijzingen

⚠ GEVAAR!



Soort en bron van het gevaar!

➔ Gevolgen bij niet naleven

➤ Maatregel voor de veiligheid

Veiligheidsaanwijzingen

Bescherming van uzelf en andere personen

- Dit apparaat mag niet worden gebruikt door kinderen jonger dan 16 jaar of personen met een lichamelijke, sensorische of geestelijke beperking of door personen met onvoldoende ervaring en kennis. Ook personen die niet vertrouwd zijn met deze gebruiksaanwijzing, mogen de machine niet gebruiken. Plaatselijke voorschriften kunnen een leeftijdsbeperking voor gebruikers opleggen.
- Om veiligheidsredenen mogen kinderen of andere personen, die de gebruiksaanwijzing niet kennen, het apparaat niet gebruiken. Plaatselijke voorschriften kunnen de minimumleeftijd van de gebruiker bepalen.
- Neem het apparaat niet in gebruik, wanneer er personen (vooral kinderen) of dieren dicht in de buurt zijn. Zorg dat kinderen niet met het apparaat spelen.
- Onderbreek het gebruik van het apparaat, als u merkt dat er personen (vooral kinderen) of huisdieren in de buurt zijn.
- Reiniging en onderhoud mogen niet door kinderen worden uitgevoerd.
- Schakel de motor alleen in, wanneer uw voeten en handen op veilige afstand van de snij-inrichting zijn.
- Verwijder de accu altijd uit de machine, als u deze onbewaakt achterlaat of bij het verhelpen van een blokkering.
- Draag bij het werken met of aan het apparaat altijd antislipschoenen en een lange broek alsmede andere geschikte persoonlijke beschermingsmiddelen (veiligheidsbril, gehoorbescherming, werkhandschoenen, beschermende kleding enz.). Het dragen van persoonlijke beschermingsmiddelen vermindert het gevaar voor letsel. Vermijd het dragen wijde losse kleding, etc., die kan worden gegrepen door het snijgereedschap. Werken zonder gehoorbescherming kan tot gehoorverlies leiden.
- De bediener of gebruiker is verantwoordelijk bij ongevallen en schade bij andere personen of hun eigendommen.
- Gebruik het apparaat niet wanneer u moe of ziek bent of onder de invloed van drugs of medicijnen staat.

Vóór het gebruik

- Maak uzelf vóór aanvang van werkzaamheden met het apparaat vertrouwd met zijn functies en bedieningselementen.
- Gebruik nooit een apparaat waarvan de schakelaar defect is en niet meer in- of uitgeschakeld kan worden. Laat deze door een gekwalificeerd vakman of een gespecialiseerde werkplaats repareren.
- Controleer het apparaat vóór elk gebruik op beschadigingen. Vervang beschadigde onderdelen.
- Zorg ervoor dat alle verbindingselementen aangebracht en bevestigd zijn. Vervang een snijkop die gescheurd, gesprongen of anderszins beschadigd is. Zorg ervoor dat de snijkop correct gemonteerd en goed bevestigd is. Zorg ervoor dat de kap van het snijopzetstuk goed bevestigd is en geplaatst is zoals aanbevolen.
Het niet in acht nemen van deze aanwijzingen kan tot letsel bij gebruikers en toeschouwers leiden en kan het gereedschap beschadigen.
- Controleer dat de middengreep in de voorgescreven stand staat.
Neem hiervoor de aanwijzingen in hoofdstuk "Middengreep monteren / instellen" in acht.
- Gebruik alleen originele reservedraad met een diameter van max. 2,4 mm. Gebruik nooit een met metaal versterkt snoer, koord, draad, ketting of iets dergelijks. Deze kunnen afbreken en tot gevaarlijke projectielen worden.
- Wees u altijd bewust van het verwondingsgevaar voor hoofd, handen en voeten.
- Draag bij werken aan de snijkop altijd werkhandschoenen om verwondingen door scherpe randen of messen te voorkomen.
- De machine mag nooit worden gebruikt met beschadigde of ontbrekende veiligheidsvoorzieningen of afdekkingen. Laat deze door een daartoe gekwalificeerd vakman of gespecialiseerde werkplaats repareren of indien nodig vervangen.
- Vergewis u er voor het gebruik van, dat er geen takken, stenen, draden enz. op het gras liggen en houd tijdens het trimmen steeds rekening met dergelijke obstakels.

Veiligheidsaanwijzingen

- Houd kinderen, toeschouwers en dieren minstens 15 m uit de buurt. Er bestaat voor toeschouwers altijd een risico om door weggeslingerde objecten geraakt te worden. Toeschouwers dienen oogbescherming te dragen. Als iemand bij u in de buurt komt, dient u het apparaat onmiddellijk uit te schakelen.
 - Voor het uitvoeren van instellingen en het reinigen van de machine, de machine uitschakelen en de accu verwijderen.
 - De gebruiksaanwijzing van de accu en het laadapparaat voor de accu lezen en opvolgen.
- Tijdens het gebruik**
- Wees voorzichtig en voorkom letsel aan handen en voeten door het maagereedschap.
 - Verwijder de accu uit de machine:
 - altijd als u van de machine wegloopt.
 - voordat u blokkeringen verwijdert.
 - voor het controleren, reinigen of werken aan de machine.
 - na het raken van een vreemd voorwerp, om de machine te controleren op beschadigingen.
 - voor een directe controle, als het apparaat sterk begint te trillen.
 - Werk met het apparaat niet in een explosiegevaarlijke omgeving, waarin zich brandbare vloeistoffen, gassen of stoffen bevinden. Het apparaat kan vonken afgeven, die het stof of de dampen kunnen doen ontsteken.
 - Laat bij werkonderbrekingen het apparaat nooit onbeheerd en bewaar het op een veilige plaats.
 - Houd het apparaat tijdens het inschakelen evenwijdig aan het gras om gevaar voor letsel te voorkomen.
 - Houd ook tijdens het werk een veilige afstand tot de roterende draad / het maaimes.
 - Grijp niet in de roterende draad of het maaimes.
 - Pak geen draaiende onderdelen vast.
 - Wees voorzichtig dat u geen verwondingen oploopt door het draadmес.
 - Na het uittrekken van een nieuwe draad, de trimmer altijd in de normale werkpositie houden, vóór het inschakelen van het apparaat.
 - Draag altijd geschikte oog- en gehoorbescherming!
 - De beschermkap moet altijd aangebracht zijn als u het apparaat als gazontrimmer gebruikt. Beide trimdraden moeten voor het gebruik uitgetrokken zijn en de juiste draad moet geïnstalleerd zijn. De trimdraad mag niet verder dan het einde van de afdekking uitgetrokken zijn.
 - De beschermkap moet altijd aangebracht zijn als u het apparaat als bosmaaier met maimes gebruikt.
 - Controleer vóór het inschakelen van de machine dat de draadspoel of het maimes met geen voorwerp in aanraking komt.
 - Stel de middengreep in op uw lichaamslengte zodat u het gereedschap goed kunt vasthouden.
 - Gebruik het apparaat alleen bij daglicht of bij goed kunstlicht.
 - Gebruik dit apparaat alleen voor het doel waarvoor het bestemd is.
 - Houd het apparaat tijdens het gebruik altijd met beide handen vast: één hand op de handgreep, de andere hand op de middengreep.
 - Draag tijdens het gebruik altijd de draagriem.
 - Werk in afwisselende werkhoudingen en las op tijd rustpauzes in, om vermoeidheid en uitputting te voorkomen.
 - Vermijd een abnormale lichaamshouding. **Zorg dat u stevig staat en steeds uw evenwicht bewaart.** Let vooral goed op als u over hellingen loopt. Ren nooit, maar beweeg in een rustig tempo voorwaarts. Daardoor kunt u het apparaat in onverwachte situaties beter onder controle houden.
 - Wees zeer voorzichtig als u achteruit loopt. **Struikelgevaar!**
 - De accu bij het transport van/ naar de verschillende werklocaties verwijderen.
 - De op de machine gemonteerde schakelinrichtingen mogen nooit worden overbrugd of gewijzigd.
 - Raak met de draadkop geen randen van muren aan. Wanneer de draadkop aan sterke schokken wordt blootgesteld, moet u bedacht zijn op sterke trillingen van de handgreep. Wanneer dat het geval is, moet het apparaat door een gekwalificeerd vakman of in een gespecialiseerde werkplaats worden gecontroleerd en indien nodig worden gerepareerd.

Veiligheidsaanwijzingen

Aanvullende aanwijzingen voor het gebruik van het maimes

- Houd de middengreep met afstandshouder altijd tussen gebruiker en maaiopzetstuk.
- Maai met het snijmes nooit op 75 cm of hoger boven de grond.
- Terugstoten kunnen optreden als het draaiende mes een voorwerp raakt dat niet onmiddellijk kan worden gesneden.
- Terugstoten kunnen sterk genoeg zijn om het apparaat en/of de gebruiker in een willekeurige richting te slingeren en hem de controle over het apparaat te laten verliezen.
- Terugstoten kunnen zonder waarschuwing optreden wanneer het mes vasthaakt, vastklemt of geblokkeerd wordt. Dit kan gemakkelijk gebeuren in een omgeving waar het te maaien materiaal moeilijk te overzien is.
- Maai niets met het maimes dat dikker is dan 12,7 mm. Anders kunnen er hevige terugstoten optreden.
- Bij gebruik met het maimes moet de beschermkap altijd gemonteerd zijn.
- Probeer niet om het mes aan te raken of tegen te houden wanneer het draait.
- Een nog draaiend mes kan verwondingen veroorzaken, ook nadat het apparaat is uitgeschakeld. Houd het apparaat vast tot het mes volledig stilstaat.
- Wanneer u met het mes een vreemd voorwerp raakt of het mes daarin vastraakt, dient u de motor onmiddellijk uit te zetten en te controleren of er schade is ontstaan. Laat de schade verhelpen voordat u het apparaat verder gebruikt. Gebruik het apparaat niet met een verbogen, gescheurd of stomp mes. Gooi een verbogen, kromgetrokken, gescheurd of gebroken mes weg.
- Slijp het mes niet. Het geslepen mes kan tijdens het gebruik afbreken. Dit kan ernstig letsel tot gevolg hebben. Vervang het mes.
- Het apparaat alleen transporteren of opslaan met gemonteerde veiligheidsafscherming om het maimes.

Aanwijzingen m.b.t. trillingen:

- De effecten van trillingen kunnen schade aan zenuwen en storingen in de bloedcirculatie in handen en armen veroorzaken.
- Draag bij het werken in een koude omgeving warme kleding en houdt uw handen warm en droog.
- Pauzes houden.
- Merkt u dat de huid bij uw vingers of handen gevoelloos wordt, jeukt, zeer doet of wit verkleurt, stop dan met werken met het apparaat en bezoek eventueel een arts.
- De aangegeven trillingsemisiewaarden:
 - Zijn volgens een genormeerde testprocedure gemeten.
 - Maken de inschatting van de emissies van het elektrische gereedschap en de vergelijking verschillende elektrische gereedschappen mogelijk. Afhankelijk van de gebruiksomstandigheden, de toestand van het elektrisch gereedschap of de werkgereedschappen, kan de werkelijke belasting hoger of lager uitvallen. Houd bij het inschatten rekening met werkonderbrekingen en fasen met een geringere belasting. Definieer beschermingsmaatregelen op basis van de desbetreffende aangepaste geschatte waarden, bijv. organisatorische maatregelen.

Na het gebruik

- Schakel de machine uit, verwijder de accu en controleer de machine op beschadiging. Let op, gevaar! Het snijgereedschap loopt na!
- Bij het uitvoeren van onderhouds- en reinigingswerkzaamheden aan de machine, de machine uitschakelen en de accu verwijderen.
- Wacht altijd tot het maaigereedschap volledig tot stilstand is gekomen en geen bewegende gevaarlijke onderdelen aanraken, zonder eerst de accu te verwijderen.
- Alle werkzaamheden aan het apparaat, zoals het vervangen van de snijdraad, het ombouwen naar het gebruik met het maimes, instellingswerkzaamheden, reiniging enz. mogen alleen worden uitgevoerd als de accu verwijderd is.
- Gebruik voor vervanging alleen origineel draad /originele snijmessen en let op de montage-instructies.
- Zorg ervoor dat de ventilatiesleuven vrij zijn van vuil.

Veiligheidsaanwijzingen

- **Apparaat niet met water reinigen.**
- **Berg de trimmer op een veilige plaats op.**
- **Berg de trimmer buiten het bereik van kinderen op.**
- **Zelf geen reparaties aan de machine uitvoeren, maar laat deze alleen door een gekwalificeerd vakman of een gespecialiseerde werkplaats uitvoeren.**
- **Laat de machine afkoelen, voor het wegleggen/opbergen.**

Algemene veiligheidsaanwijzingen

- **Het niet metalen maaigereedschap nooit vervangen door een metalen maaigereedschap!**
- **Wacht altijd tot het maaigereedschap volledig tot stilstand is gekomen en geen bewegende gevaarlijke onderdelen aanraken, zonder eerst de accu te verwijderen.**
- **Vervangingsonderdelen moeten voldoen aan de door de fabrikant vastgelegde eisen.** Gebruik daarom alleen originele vervangingsonderdelen of de door de fabrikant goedgekeurde vervangingsonderdelen. Bij het vervangen altijd de meegeleverde inbouw instructies opvolgen en de accu vooraf verwijderen.
- **Laat reparaties uitsluitend door een gekwalificeerd vakman of een gespecialiseerde werkplaats uitvoeren.** Adressen van gespecialiseerde werkplaatsen vindt u op onze internetpagina.
- **Laat altijd alle onderhoudswerkzaamheden op tijd uitvoeren, om de machine in een veilige gebruikstoestand te houden.**
- **Gebruik uitsluitend de hiervoor bedoelde accu's in de elektrische gereedschappen.** Het gebruik van andere accu's kan leiden tot letsel en brandgevaar.
- **Dit apparaat is bedoeld voor het onderhoud van gazonranden en kleinere gras- en gazonoppervlakken en, bij gebruik met een maimes, voor het maaien van plantenwoeking, struiken en kreupelhout rond het huis.** Wegens gevaar voor lichamelijk letsel van de gebruiker of andere personen mag het apparaat niet voor andere doeleinden worden gebruikt.
- **Gebruik het apparaat alleen bij droog weer.** Houd het apparaat uit de buurt van regen of vocht en gebruik het niet tijdens een onweersbui. Het binnendringen van water in het apparaat verhoogt het risico op elektrische schokken.
- **Ook bij inachtneming van alle veiligheids- en bedieningsinstructies bestaat altijd een risico op letsel en materiële schade.** Wees u hier altijd bewust van.
- **Gebruik het apparaat niet bij regen of onweer.**
- **Vervang alle versleten of beschadigde aanwijzingsborden op het apparaat.**
- **Gebruik alleen de door de fabrikant vrijgegeven accu's en laadapparaten.** De beschrijving van de vrijgegeven accu's / laadapparaten kunt u vinden in de bijgevoegde EG-conformiteitsverklaring.
- **Gebruik nooit onderdelen, accessoires of opzetstukken zoals meerdelige metalen snijgereedschappen met zaagkettingen en klepelmessen die niet zijn goedgekeurd voor dit apparaat.** Ernstig letsel bij de gebruiker of beschadiging van het apparaat kan het gevolg zijn. Bovendien kan de garantie vervallen.
- **Houd het apparaat schoon en let erop dat er geen planten of andere voorwerpen tussen de snijkop en de beschermkap vast komen te zitten.**

Beoogd gebruik

Deze grastrimmer / bosmaaier is uitsluitend bestemd

- voor gebruik rondom het huis en in de tuin,
- met draadknop voor het maaien van grasranden en kleine of moeilijk bereikbare grasoppervlakken (bijv. onder struiken),
- met maimes voor het maaien van wildgroei, struiken en kreupelhout.
- volgens de beschrijvingen en veiligheidsvoorschriften in deze gebruiksaanwijzing.

Elk ander of verdergaand gebruik geldt als niet beoogd. De gebruiker is aansprakelijk voor schade door niet beoogd gebruik.

Niet-bedoeld gebruik

Dit apparaat mag niet worden gebruikt op openbare plaatsen, in parken, sportinstallaties, aan wegen enz., en ook niet in de land- en bosbouw.

Vanwege fysieke gevaren voor de gebruiker mag het apparaat niet worden gebruikt voor het knippen van dikke takken en het fijnhakken in de zin van composteren.

Typeplaatje

Positie

Het typeplaatje vindt u op de behuizing van het apparaat.



Aanwijzing

De marking bezit officiële waarde en mag niet gewijzigd of onleesbaar gemaakt worden.

Opbouw

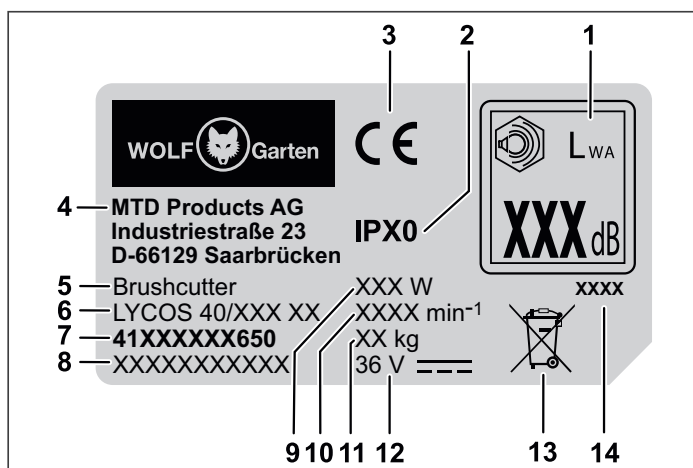

- 1 Gegarandeerde geluidsemis­sie
- 2 Beschermingsklasse/beschermingssoort
- 3 CE-markering fabrikant
- 4 Fabrikant
- 5 Apparaatgroep
- 6 Modelnaam
- 7 Modelnummer
- 8 Serienummer
- 9 Vermogen
- 10 Motortoerental in min⁻¹
- 11 Gewicht
- 12 Netspanning, stroomtype
- 13 Afvoeraanwijzing
- 14 Bouwjaar

Bedieningselementen

Bedieningselementen P

- 1 Accuvergrendeling
- 2 Handgreep
- 3 Eco-knop
- 4 Haak voor de draagriem
- 5 Middengreep
- 6 Bevestigingshuls
- 7 Beschermkap
- 8 Draadspoel
- 9 Draadafsnijder
- 10 Accuvak
- 11 Aan-/uitschakelaar
- 12 Vergrendelingsschakelaar
- 13 Afstandhouder
- 14 Draagriem
- 15 Moer voor vasthoudklok
- 16 Vasthoudklok
- 17 Maimes
- 18 Mesbeschermkap maimes

Ingebruikneming

Aanvullende documentatie



Neem het apparaat pas in gebruik, wanneer u beschikt over de meegeleverde gebruikshandleidingen van het laadapparaat en de accu en u deze hebt begrepen en in acht genomen.

Accu laden



WAARSCHUWING!



Gevaar van letsel of materiële schade.

- Accu uitsluitend met het door de fabrikant vrijgegeven laadapparaat laden. De aanduiding van de vrijgegeven laadapparaten kunt u vinden in de bijgevoegde EG-conformiteitsverklaring.

Let op!

De accu wordt gedeeltelijk opgeladen geleverd. De accu voor het eerste gebruik volledig opladen, om de volledige capaciteit van de accu te waarborgen.

- De accu opladen volgens de aanwijzingen in de aanvullende documentatie.

Bedrijfstijden

- Neem de regionale voorschriften in acht.
- Vraag de toegestane gebruikstijden op bij de lokale regelgevende instantie.

Montage**Beschermkap in elkaar zetten A B**

- Druk de buitenste rand **A a** in de uitsparing van de beschermkap tot deze vastklikt **1**.
- Maak de buitenste rand vast met de lange schroeven **A l** en draai deze handvast aan **2**.

Beschermkap monteren A C

- Plaats de beschermkap op de trimmerkop **1**.
- Schroef de beschermkap met de korte schroeven **A k** op **2**. Draai de schroeven slechts handvast aan.

Staal van de trimmereinheid met de bedieningssteel verbinden D

- Lijn de stelen zo uit dat de uitsparing en de vergrendelingspal naar elkaar toe gericht zijn.
- Steek de trimmereinheid in de houder van de bedieningshendel **1**.
- Draai de bevestigingshuls vast **2**.

Middengreep monteren A E

- Plaats het bevestigingsstuk **A d** van de middengreep van boven, tussen de beide verstelbare begrenzers, op de steel van het bedieningselement **1**.
- Plaats de middengreep **A e** op het bevestigingsstuk, zodat de gaten concentrisch boven elkaar liggen **2**.
- Duw de pen **A i** van de zijkant met de uitsparing voor bevestiging van de penkop door de gaten **3**.
- Plaats de onderlegging **A g** en de moer **A f** vanaf de andere kant op de pen en draai de moer **4** handvast aan.
- Schroef de afstandhouder **A h** aan de andere kant van de pen handvast aan **5**.
- Lijn de middengreep op de steel uit, zodat de pijl op het bevestigingsstuk in lijn staat met de markeringslijn op de steel.
- Bevestig de middengreep in deze positie door de afstandhouder vast te houden en vervolgens de moer vast te draaien **6**.

**Aanwijzing**

De verstelbare begrenzers (a) kunnen, afhankelijk van de uitvoering, of aan de linker- of rechterkant zijn geplaatst.

**Aanwijzing**

Het apparaat mag alleen worden bediend als de middengreep in de voorgeschreven stand staat. Dit betekent dat het tussen de twee verstelbare begrenzers (a) moet zijn geplaatst en dat de pijl op het bevestigingsstuk en de markeringslijn op de steel tegenover elkaar moeten staan.

Middengreep instellen F

- Maak de moer op de middengreep los **1**.
- Schuif de middengreep tussen de twee verstelbare begrenzers (a) naar de gewenste hoogte **2**.
- Stel de hoek van de middengreep in **3**.
- Lijn de middengreep op de steel uit, zodat de pijl op het bevestigingsstuk in lijn staat met de markeringslijn op de steel en zet de moer weer vast **4**.

**Aanwijzing**

Het apparaat mag alleen worden bediend als de middengreep in de voorgeschreven stand staat. Dit betekent dat het tussen de twee verstelbare begrenzers (a) moet zijn geplaatst en dat de pijl op het bevestigingsstuk en de markeringslijn op de steel tegenover elkaar moeten staan.

Draagriem inhangen **A G**

- Hang de draagriem **A o** met de twee karabijnhaken aan de haak van het bedieningselement.

Draagriem instellen **H**

- Stel de draagriem in op de gewenste lengte. De ophanghaak moet op heuphoogte liggen **1**.

 **Aanwijzing**
Om een betere controle over het apparaat te hebben en armen en rug niet zo snel te vermoeien, moet de draagriem bij het gebruik van het apparaat altijd worden gebruikt.

 **Aanwijzing**
Draag het apparaat uit veiligheidsoverwegingen alleen over uw schouder dragen en niet om uw hals. De riem heeft een snelsluiting, hiermee kan deze bij problemen snel worden losgemaakt.

Maaimes monteren **I**

- Draai de draadkop, tot het gat in de afstandsring in één lijn ligt met de uitsparing van de aandrijvingsbehuizing.
- Steek de houderstang **A m** door de uitsparing in het gat en houd deze vast, om het schroefdraad vast te zetten **1**.
- Houd de houderstang vast en draai de draadkop met de klok mee (naar rechts) van de aandrijfas af **2/3**.
- Schuif het maaimes **A c** op de aandrijfas en leg deze gecentreerd op de afstandsring. Druk het maaimes vast.

 **Aanwijzing**
Let erop dat het maaimes gecentreerd en vlak geplaatst is.

- Plaats de vasthoudklok **A l** op de aandrijfas en het maaimes **4**.
- Draai de moer **A n** tegen de klok in (naar links) op die aandrijfas en draai deze met een draaimoment van 20 Nm aan **5**.

 **Aanwijzing**
Controleer vóór het definitieve vastdraaien of het maaimes goed vastzit. Houd de houderstang vast terwijl je de moer losdraait en vastdraait.



Aanwijzing

Als er geen momentsleutel beschikbaar is, draai dan de moer met een ringsleutel of de bijgeleverde steeksleutel (afhankelijk van het model) aan totdat de vasthoudklok stevig tegen het snijmes zit. Draai de moer dan met een hele omwenteling (360°) vast.

- Verwijder de houderstang **6**.
- Verwijder de mesbeschermkap van het maaimes **7**.



Aanwijzing

Verwijder indien nodig, om beter te kunnen werken, de rand van de beschermkap. Monteer de rand weer op de beschermkap als u het apparaat met de snijdraad gebruikt. Zie hoofdstuk "Beschermkap in elkaar zetten".

Draadkop monteren

- Demonteer het maaimes in omgekeerde volgorde, zoals in hoofdstuk "Maaimes monteren" is beschreven **I**.
- Zet de aandrijfkast met de houderstang vast **A m** en draai de draadkop tegen de klok in (naar links) op de aandrijfas.
- Draai de draadkop met de hand vast.

Gebruik

Accu plaatsen **J**

WAARSCHUWING!



Verkeerd gebruik van de accu en het laadapparaat.

- Gevaar voor letsel en materiële schade.
- De gebruiksaanwijzing van de accu en het laadapparaat voor de accu lezen en opvolgen.

Met de 2-standen vergrendeling kan de werk-, resp. transportmodus van de accu worden ingesteld.

- Schuif de accu in het accuvak tot deze in de gewenste positie vastklikt **1/2**.

Stand 1 **1**

- ✓ De accu is in de transportmodus.
 - De elektrische contacten zijn gescheiden en voorkomen zo ongewilde zelfontlading van de accu tijdens opslag.

Stand 2 **2**

- ✓ De accu is in de werkmodus.
 - De elektrische contacten zijn verbonden en het apparaat is gebruiksklaar.

Apparaat inschakelen

WAARSCHUWING!



Gevaar van letsel of materiële schade.

- Houd het apparaat tijdens gebruik altijd met beide handen vast. Eén hand omvat de handgreep, de andere hand omvat de middengreep.

- ➔ Breng de draagriem aan.
- ➔ Bedien de vergrendelingsschakelaar op de handgreep **1**.
- ➔ Bedien tegelijkertijd de aan/uit-schakelaar op de handgreep **2**.
- ➔ Laat de vergrendelingsschakelaar weer los **3**.
- ✓ De machine is in gebruik.
- ➔ Druk de Eco-knop **4** in.
- ✓ Het toerental van de snijkop neemt af. Het lampje op de Eco-knop brandt groen.



Aanwijzing

Gebruik de ECO-modus alleen voor gebruik met de draadkop. De Eco-modus verlengt de levensduur van het apparaat met ca. 50%. Na het uit-en weer inschakelen van het apparaat blijft de Eco-modus actief. Voor het uitschakelen van de Eco-modus moet de Eco-modus nogmaals worden ingedrukt, zodat het apparaat in de normale modus (snel toerental van de snijkop) kan werken.

Apparaat uitschakelen

- ➔ Voor het uitschakelen van de machine, de aan/uit-schakelaar en evt. de boost-schakelaar loslaten **5**.
- ✓ Het apparaat is uitgeschakeld.



Aanwijzing

Het maaimechanisme loopt na het uitschakelen nog even door.

Vasthouden van het apparaat

Stelt u zich voordat u het apparaat gebruikt in de werkstand.

Controleer het volgende:

- De gebruiker draagt de voorgeschreven veiligheidsuitrusting.
- De draagriem is op de juiste lengte ingesteld.
- De middengreep is goed op de lichaamslengte ingesteld.
 - De middengreep is correct ingesteld, als u deze met de hand kunt grijpen zonder uw arm te hoeven uitstrekken.
- Het apparaat moet zich onder taillehoogte bevinden.
- Houd de snijkop parallel aan de grond, zodat u de te maaien planten gemakkelijk kunt bereiken zonder voorover te hoeven buigen.

Draadafstelling bij gebruik van de draadkop

De draadkop heeft een aantipknop waarmee u de trimdraad kunt vrijgeven zonder de motor te stoppen. Om meer trimdraad vrij te geven, drukt u de aantipknop van de draadkop een beetje in op de grond terwijl de machine loopt.



Aanwijzing

De trimdraad moet altijd de max. lengte hebben. De draadtoevoer wordt steeds moeilijker naarmate de trimdraad korter wordt. Elke keer als de aantipknop aangeraakt wordt, wordt ca. 30 mm snijdraad vrijgegeven. Een mes aan de rand van de beschermkap knipt de draad op de juiste lengte af als er te veel draad wordt vrijgegeven. De aantipknop kan het best op kale of harde grond worden gestoten.



Aanwijzing

Plaats de aantipknop niet op de grond tijdens het gebruik.

De draad kan breken of slijten door:

- verward raken in vreemde voorwerpen
- normale materiaalmoetheid
- normale snijprocedure
- pogingen om dik onkruid te maaien
- slagen tegen muren, tuinhekken enz.

Tips voor de beste trimresultaten bij het werken met de draadkop

- ➔ Houd het snijopzetstuk parallel aan de bodem.
- ➔ Maai alleen met de punt van de draad, in het bijzonder langs muren. Maaien met meer dan de punt vermindert het maaivermogen en kan tot overbelasting van de motor leiden.
- ➔ Maai gras van meer dan 20 cm hoog in meerdere keren en steeds een stukje korter om voortijdige slijtage van de draad of het aanlopen van de motor te voorkomen.
- ➔ Maai indien mogelijk van links naar rechts. Naar rechts maaien levert een beter maaivermogen van het apparaat op. Grasafval wordt dan van de gebruiker af weggeslingerd.
- ➔ Beweeg het gereedschap langzaam op de gewenste hoogte in en uit het maaigedeelte. Beweeg zelf vooruit en achteruit of van links naar rechts. Het knippen van kortere stukken leidt tot betere resultaten.
- ➔ Knip alleen wanneer gras en onkruid droog zijn.



Aanwijzing

De levensduur van de snijdraad hangt van het volgende af:

- volg de vorige snijpunten
- de af te knippen planten
- waar ze geknipt worden

Zo verslijt draad bijvoorbeeld sneller bij het knippen bij een muur van het huis dan rond een boom.

Decoratief maaien

U krijgt een decoratief resultaat wanneer u alle planten rond bomen, palen, hekken enz. wegmaait. Draai het hele apparaat zodanig dat u de snijkop in een hoek van 30° tot de grond houdt .



Gebruik met maimes

Stelt u zich voordat u het apparaat gebruikt in de werkstand. Zie "Apparaat vasthouden".

Tips voor het gebruik met het snijmes:

- Maai op regelmatige wijze.
- Zorg ervoor dat u stevig en gemakkelijk staat.
- Gebruik de Eco-modus niet. Het mes heeft dan maximale snijkracht. Daardoor voorkomt u vastklemmen, blijven steken of schokken van het mes, waardoor ernstig letsel bij de gebruiker of andere personen kan optreden.
- Maai door met bovenste gedeelte van uw lichaam van links naar rechts te draaien.
- Draai het apparaat in dezelfde richting waarin het mes snijdt. Dit bevordert het maaien.
- Zet een of meer stappen naar het volgende gedeelte na het terugzwaaien en ga weer stevig staan.
- Volg de volgende aanwijzingen op om de kans te beperken dat planten zich om het mes wikkelen:
 - Knip niet in de ECO-modus.
 - Zwaai van rechts naar links in de te maaien planten.
 - Vermijd de zojuist afgemaaide planten wanneer u terug zwaait.

Accu verwijderen

- Druk op de accu-ontgrendeling .
- Verwijder de accu .

Onderhoud

WAARSCHUWING!



Gevaar voor letsel of materiële schade door bewegende onderdelen.

- Onderhouds- en reinigingswerkzaamheden aan het apparaat mogen alleen bij uitgeschakelde motor en stilstaande maaikop worden uitgevoerd.
- Voor alle werkzaamheden aan de machine de accu verwijderen.
- Apparaat niet met water reinigen.
- Reparatie- en onderhoudswerkzaamheden en het vervangen van veiligheidselementen alleen door een gekwalificeerd vakman of door een gespecialiseerde werkplaats laten uitvoeren.

Apparaat reinigen

- Schakel het apparaat uit, wacht tot het maaimechanisme tot stilstand is gekomen en verwijder de accu.
- Reinig het apparaat na elk gebruik met een handveger.
- Verwijder ook regelmatig grasresten uit de ventilatiesleuven en aan de onderkant van het apparaat.

Maimes reinigen

- Reinig het maimes met een huishoudreinigingsmiddel om alle resten te verwijderen.
- Smeer het mes met machineolie om het tegen roest te beschermen.

Draadkop reinigen

- Reinig na elk gebruik de draadkop aan de buitenkant met een borstel of een doek.
- Reinig de binnenkant van de draadkop regelmatig bij het aanbrengen van een nieuwe trimdraad. Ga verder zoals aangegeven in :
 - Druk de beide vergrendelingsnokjes  in en trek het spoeldeksel eraf .
 - Verwijder draadresten van de spoel.
 - Trek de spoel eraf .
 - Verwijder vuil en afzettingen van de spoelbehuizing, spoel en spoeldeksel. Reinig de onderdelen met een schone doek.
 - Spoel weer plaatsen .
 - Lijn de vergrendelingsnokjes van het spoeldeksel met de openingen in de spoelbehuizing uit. Druk het spoeldeksel bij de beide vergrendelingsnokjes gelijktijdig samen  en plaats deze op de spoelbehuizing tot deze vastklikt .

Montage en vervanging van de trimdraad

WAARSCHUWING!



Gevaar voor letsel door het snijgereedschap.

- Instellingen aan het apparaat enkel bij uitgeschakelde motor en stilstaande maaikop uitvoeren.
- Grijp niet in de roterende maaikop.
- Voor alle werkzaamheden aan de machine de accu verwijderen.
- Gebruik nooit met metaal versterkt koord, draad, kettingen, touw of iets dergelijks. Deze kunnen afbreken en gevaarlijke projectielen worden en het apparaat ernstig beschadigen.
- Gebruik alleen origineel vervangingsdraad met een diameter van 2,4 mm. Bij gebruik van een dikkere trimdraad kan de motor oververhit raken of defect raken.



Aanwijzing

Steeds de aangegeven draadlengte gebruiken! Als de draad te lang is, wordt deze soms niet correct toegevoerd.

- ➔ Knip de nieuwe trimdraad op een lengte van 4 m af.
- ➔ Draai de aantipknop met de klok mee tot de pijlen op de tiptoets en het spoeldeksel overeenkomen **1**.
- ➔ Schuif een eind van de trimdraad in het inlaat-draadoogje (LINE IN) **2**. Schuif de trimdraad zo ver, tot deze ca. 10 cm uit het tegenoverliggende draadoogje uitsteekt.
- ➔ Trek het uitstekende einde zo ver eruit, tot ca. 2 m trimdraad uit elke draadoogje uitsteekt **3**.
- ➔ Houd het spoeldeksel vast en draai de aantipknop met de klok mee, tot ca. 12 cm uit elk draadoogje uitsteekt **4**.



Aanwijzing

De aantipknop bij het opwickelen van de draad nooit indrukken!

Transport en opslag

WAARSCHUWING!



Gevaar voor letsel door het snijgereedschap.

- Vóór elk transport en elke opslag de trimmer uitschakelen en wachten tot het snijgereedschap stilstaat.
- Verwijder de accu voor transport of opslag.
- Monteer de veiligheidsafscherming voor het snijmes na elk gebruik evenals bij transport en opslag.

Opslag

- ➔ Reinig uw machine na elk seizoen grondig.
- ➔ De machine altijd opslaan op een droge en veilige locatie, die ontoegankelijk is voor kinderen.
- ➔ Bewaar de accu en het apparaat apart van elkaar.
- ➔ De accu opslaan op een koele en droge locatie. Aanbevolen opslagtemperatuur ca. 0 - 23 °C. Houd het apparaat en in het bijzonder zijn plastic delen uit de buurt van remvloeistof, benzine, aardoliehoudende producten, kruipolie enz. Deze bevatten chemische stoffen, die de kunststofonderdelen van het apparaat kunnen beschadigen, aantasten of vernielen.
- ➔ Meststoffen en andere tuinchemicaliën bevatten stoffen, die sterk corrosief kunnen werken op de metalen delen van het apparaat. Bewaar het apparaat daarom niet in de buurt van deze stoffen.
- ➔ Berg het maimes goed en achter slot op om het mes tegen beschadiging en gebruik door onbevoegden te beschermen.

Verhelpen van storingen

WAARSCHUWING!



Gevaar van verwondingen of materiële schade

- Bezoek bij twijfel altijd een gespecialiseerde werkplaats.
- Vóór elke controle of vóór werkzaamheden, de machine uitschakelen en de accu verwijderen.

Probleem	Mogelijke oorzaak	Oplossing
Het apparaat schakelt uit.	De accu is te heet.	Laat de accu afkoelen.
	De accu is ontladen.	De accu opladen.
	De temperatuur van de machine (elektronica) is te hoog.	Laat de machine afkoelen en reinig evt. de ventilatiesleuven.
	Overstroomuitschakeling	Bezoek bij herhaald optreden een gespecialiseerde werkplaats.
Het apparaat kan niet worden ingeschakeld.	De accu is ontladen.	De accu opladen.
	Overspanningsuitschakeling	Bezoek bij herhaald optreden een gespecialiseerde werkplaats.
	Overstroomuitschakeling	Bezoek bij herhaald optreden een gespecialiseerde werkplaats.
	Temperatuur van de accu te hoog of te laag.	Laat de accu afkoelen, resp. opwarmen.
De draadafstelling werkt tijdens bedrijf niet.	De spoel is leeg.	Wikkel een nieuw snijdraad op.
	De vertanding tussen spoelbehuizing en draadspoel is vervuild.	Ontdoe de onderdelen met een borstel van vuil.
	De draad is afgebroken en in de draadspoel getrokken. De draad is op de spoel vastgeklemd.	Verwijder de draadspoel en verwijder de draad van de spoel. Monteer de spoel weer en wikkelen de snijdraad opnieuw op.
	De draad is vastgesmolten op de spoel.	Verwijder de draad en wikkel de draad opnieuw op.
Sterke trillingen	Bevestigingselementen van het apparaat zijn losgekomen.	Ga naar een gespecialiseerde werkplaats.

Garantie

In elk land gelden de door ons bedrijf of door de importeur opgegeven garantiebepalingen. Storingen aan uw apparaat verhelpen wij kosteloos in het kader van de garantie, indien een materiaal- of productiefout hiervan de oorzaak is. Neem voor garantie contact op met uw verkoper of de dichtstbijzijnde vestiging.

EG-conformiteitsverklaring



Meer informatie over het apparaat vindt u in de apart bijgevoegde EG-conformiteitsverklaring, die een bestanddeel van de gebruikshandleiding is.

Milieuvriendelijke verwijdering

Elektrisch gereedschap, accessoires en verpakkingen moeten milieuvriendelijk worden gerecycled.



Accu's/batterijen:

Gooi accu's/batterijen niet weg in het huishoudelijk afval, in vuur of in het water. Accu's/ batterijen moeten worden ingezameld, gerecycled of op milieuvriendelijke wijze worden afgevoerd.

Elektrische gereedschappen (zonder accu's/ batterijen):

Voer het elektrische gereedschap niet via het huishoudelijk afval af! Het voor het recyclen inleveren bij een geschikt inzamelpunt.

Innehåll

Symbolförklaring.....	72
För din säkerhet.....	73
Säkerhetsanvisningar.....	74
Avsedd användning.....	78
Märkskylt.....	78
Manöverorgan.....	78
Användning.....	78
Montering.....	79
Användning.....	80
Underhåll.....	82
Transport och förvaring.....	83
Åtgärda störningar.....	84
Garanti.....	84
EU-försäkran om överensstämmelse.....	84
Miljövänlig avfallshantering.....	84

Symbolförklaring

**VARNING!**

Se till att noga läsa igenom bruksanvisningen i syfte att minimera skaderisken!

**Var försiktig!**

Se till att inga personer befinner sig i riskområdet!

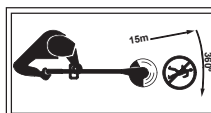

Använd halksäkra stövlar och arbetshandskar.

**Var försiktig!**

Håll alltid andra personer borta från riskområdet. Minsta avstånd till maskinen: 15 m.



Ta bort batteriet före alla arbeten på maskinen.



Använd ögon-, hörsel- och huvudskydd!



Maskinen får inte utsättas för regn!

**Var försiktig!**

Kastrisk.



Använd inte sågblad på maskinen!



Utslungande föremål och roterande delar kan orsaka allvarliga personskador!

För din säkerhet



WARNING!

Läs bruksanvisningen noga innan du använder produkten första gången och följ instruktionerna. Förvara bruksanvisningen för framtida bruk eller för nästa ägare.

- Du måste ovillkorligen läsa säkerhetsanvisningarna innan du använder maskinen första gången! Om du inte följer bruksanvisningens och säkerhetsanvisningarnas instruktioner kan maskinen skadas och fara för användaren och andra personer uppstå.
- Alla som använder och underhåller maskinen måste vara rätt kvalificerade så att de kan utföra arbetet korrekt.

Förbjudet att egenmäktigt ändra eller bygga om maskinen

Det är förbjudet att utföra ändringar på maskinen eller att tillverka tillsatsanordningar av den. Sådana ändringar kan orsaka personskador och göra att maskinen inte fungerar korrekt.

- Reparationer måste utföras av auktoriserade och utbildade personer. Härvid ska alltid originalreservdelar användas. Därmed säkerställs att maskinens säkerhet upprätthålls.

Informationssymboler i bruksanvisningen

Bruksanvisningens tecken och symboler hjälper dig att kunna använda bruksanvisningen och maskinen snabbt och säkert.



Information

Information om hur du använder maskinen effektivast och på bästa sätt.

→ Arbetssteg

Anger att ett arbete ska utföras.

✓ Arbetsresultat

Beskriver resultatet av arbetsstegen.

[1] Positionsnummer

Komponenternas positionsnummer anges inom hakparenteser [] i texten.

A Bildmärkning

Bruksanvisningens bilder är märkta med bokstäver som anges i texten.

1 Arbetstegsnummer

Om arbetssteg ska utföras i en viss ordningsföljd är de numrerade och utmärkta i texten.

Varningarnas riskgradering

I den här bruksanvisningen används nedanstående riskgradering för att ange potentiellt farliga situationer:

FARA !



En omedelbart föreliggande fara som leder till allvarliga skador eller dödsfall om angivna åtgärder inte följs.

VARNING !



En farlig situation kan uppstå som leder till allvarliga skador eller dödsfall om angivna åtgärder inte följs.

VAR FÖRSIKTIG !



En farlig situation kan uppstå som leder till lätta eller obetydliga skador om angivna åtgärder inte följs.

Observera.

En eventuellt farlig situation kan uppstå som leder till sakskador om den inte undviks.

Säkerhetsanvisningarnas struktur

FARA !



Farans typ och orsak!

- ➔ Följder om anvisningar ignoreras.
- Åtgärder för att förebygga faran.

Säkerhetsanvisningar

Din och andras säkerhet

- **Maskinen får inte användas av barn under 16 år eller personer med nedsatt fysisk, sensorisk eller mental förmåga, eller av personer med otillräcklig erfarenhet och kunskap. Den får heller inte användas av personer som inte känner till innehållet i bruksanvisningen.** Det kan finnas lokala föreskrifter om minimiålder för att få använda maskinen.
- **Av säkerhetsskäl får inte barn eller personer som inte känner till bruksanvisningen använda maskinen.** Om det finns lokala bestämmelser om minimiålder är det dessa som ska följas.
- **Starta inte maskinen om personer (i synnerhet barn) eller djur befinner sig i dess omedelbara närhet.** Se även till att barn inte leker med maskinen.
- **Stäng av maskinen om du ser att personer (i synnerhet barn) eller djur finns i närheten.**
- **Barn får inre rengöra eller underhålla maskinen.**
- **Starta inte motorn innan dina händer och fötter är på säkert avstånd från skärutrustningen.**
- **Ta alltid ut batteriet ur maskinen om den lämnas utan uppsikt och medan du tar bort blockeringar.**
- **När du arbetar med eller på maskinen ska du alltid använda halksäkra stövlar, långbyxor samt annan lämplig personlig skyddsutrustning (skyddsglasögon, hörselskydd, arbetshandskar, skyddskläder etc.).** Personlig skyddsutrustning minskar risken för personskador. Undvik att bära vida kläder och annat som kan fastna i skärredskapet. Arbeta utan hörselskydd kan leda till hörselnedsättning.
- **Ägaren eller användaren ansvarar själv om andra personer eller deras egendom skadas.**
- **Använd inte denna maskin om du är trött, sjuk eller påverkad av droger eller mediciner.**

Före användningen

- **Bekanta dig med maskinen och dess funktioner och manöverorgan innan du börjar använda den.**
- **Använd inte maskinen om den har en defekt brytare och inte längre kan slås till eller från.** Den måste repareras av en kvalificerad fackman eller på en specialistverkstad.
- **Kontrollera maskinen avseende skador före varje användningstillfälle. Byt ut skadade delar.**
- **Försäkra dig om att alla förbindningselement sitter på plats och är ordentligt fästa. Byt ut skärtillbehördelar som är spruckna, knäckta eller uppvisar andra skador. Försäkra dig om att skärtillbehöret är korrekt monterat och ordentligt fäst. Försäkra dig om att skyddsskåpan för skärtillbehöret är korrekt fastsatt och befinner sig i den rekommenderade positionen.** Underlåtenhet att beakta dessa anvisningar kan leda till skador på användaren, åskådare och maskinen.
- **Säkerställ ett mitthandtaget står i det föreskrivna läget.** Observera anvisningarna i avsnittet "Montera/ställa in mitthandtag" om detta.
- **Använd endast originalersättningstråd med en diameter på max. 2,4 mm. Använd aldrig metallförstärkt snöre, tråd, kedja, lina eller liknande.** De kan brytas av och bli till farliga projektiler.
- **Var alltid medveten om risken för skador på huvud, händer och fötter.**
- **Använd alltid arbetshandskar vid arbete på skärtillbehöret för att undvika skador på grund av vassa kanter eller klingor.**
- **Maskinen får inte användas om skyddsanordningar och kåpor är skadade eller saknas.** De måste repareras eller eventuellt bytas av en kvalificerad fackman eller på en specialistverkstad.
- **Innan du börjar trimma gräset ska du försäkra dig om att det inte ligger grenar, stenar, ståltråd och liknande i gräsmattan. Kontrollera detta hela tiden du trimmar gräset.**

Säkerhetsanvisningar

- **Håll barn, åskådare och djur på ett avstånd om minst 15 m. Det föreligger alltid risk för åskådare att träffas av bortslungande föremål. Åskådare bör använda ögonskydd. Stäng omedelbart av maskinen om någon närmar sig.**
 - **Stäng av maskinen och ta ut batteriet innan du börjar ställa in eller rengöra maskinen.**
 - **Läs och följ anvisningarna i batteriets och laddarens bruksanvisningar.**
- Under användningen**
- **Var försiktig så att du undviker att skada händer och fötter på skärredskapet.**
 - **Ta ut batteriet ur maskinen:**
 - Varje gång du avlägsnar dig från maskinen.
 - Innan du avlägsnar blockeringar och stopp i maskinen.
 - Innan du kontrollerar, rengör eller arbetar på maskinen.
 - Efter att maskinen kommit i kontakt med ett främmande föremål och du ska kontrollera om den har skadats.
 - För att genast kunna göra en kontroll om maskinen börjar vibrera omåttligt mycket.
 - **Använd inte maskinen i miljöer där det finns explosionsrisk, brännbara vätskor, gaser eller damm. Maskinen kan alstra gnistor, som kan antända damm eller ångor.**
 - **Lämna aldrig maskinen utan uppsikt om du avbryter arbetet och förvara den på en säker plats.**
 - **Håll maskinen parallellt med gräsmattan när du startar den, i annat fall föreligger risk för personskador.**
 - **Du ska även hålla ett säkerhetsavstånd till den roterande tråden/sågklingen medan du arbetar.**
 - **Stick inte in händerna i den roterande tråden eller sågklingen.**
 - **Stick inte in händerna i roterande delar.**
 - **Var försiktig så att du inte skadar dig på trådkniven.**
 - **När du har dragit ut en ny tråd ska du alltid hålla maskinen i normalt arbetsläge innan du startar den.**
 - **Använd ögon- och hörselskydd som lämpar sig för arbetet!**
 - **Skyddskåpan måste alltid sitta korrekt på plats när du använder maskinen som grästrimmer. Båda trimmertrådarna måste vid drift vara utdragna och korrekt tråd måste vara installerad. Trimmertråden får inte vara utdragen utanför skyddskåpan.**
 - **Skyddskåpan måste alltid sitta på plats när du använder maskinen som röjsåg med sågklinga.**
 - **Säkerställ innan du slår på maskinen att trådspolen/sågklingen inte kommer i kontakt med något föremål.**
 - **Ställ in mitthandtaget efter din längd så att du kan hålla maskinen i ett säkert grepp.**
 - **Använd endast maskinen i dagsljus eller vid god artificiell belysning.**
 - **Använd endast maskinen för det ändamål den är avsedd för.**
 - **Håll alltid maskinen i båda händerna när du använder den: en hand på handtaget, den andra handen på mitthandtaget.**
 - **Använd alltid bärselen när du arbetar med maskinen.**
 - **Variera arbetspositionerna under arbetet och lägg in vilopausar för att förebygga trötthet och utmattnig.**
 - **Undvik onormala kroppsställningar. Stå stadigt och håll balansen hela tiden. Var särskilt uppmärksam när du arbetar på lutande underlag. Spring inte, utan gå framåt i långsam takt. Då kan du kontrollera maskinen bättre om något oväntat inträffar.**
 - **Var särskilt försiktig om du går baklänges. Snubbelrisk!**
 - **Ta ut batteriet under transport från/till olika arbetsplatser.**
 - **Kopplingsanordningar som är installerade på maskinen får inte förbikopplas eller manipuleras.**
 - **Slå inte trimmerhuvudet mot murkanter. Om trimmerhuvudet har fått en kraftig stöt ska du vara uppmärksam på om handtaget vibrerar mer än tidigare. Om så är fallet måste maskinen kontrolleras och vid behov repareras av en kvalificerad fackman eller på en specialistverkstad.**

Säkerhetsanvisningar

Ytterligare anvisningar för användning med sågklinga

- Håll alltid i mitthandtaget med avståndshållaren mellan dig och skärtillbehöret.
- Såga aldrig med sågklingan på en höjd på 75 cm eller mer ovanför marknivå.
- Bakåtstöt kan inträffa när den roterande klingan stöter mot ett föremål som inte kan skäras igenom direkt.
- Bakåtstöt kan vara tillräckligt kraftiga för att slunga maskinen och/eller användaren i alla riktningar och eventuellt få användaren att tappa kontrollen över maskinen.
- Bakåtstöt kan inträffa utan förvarning när klingor hakar i något, kläms fast eller blockeras. Det kan lätt hända i områden där materialet som ska skäras är svårt att överblicka.
- Skär ingenting som är tjockare än 12,7 mm med sågklingor. I annat fall kan mycket kraftiga bakåtstöt inträffa.
- Vid användning med sågklingan måste skyddskåpan alltid vara påmonterad.
- Försök inte att beröra eller stoppa klingan när det roterar.
- En klinga som fortfarande roterar kan orsaka personskador även efter att maskinen har stängts av. Håll fast maskinen tills klingan står helt stilla.
- Om du stöter på eller fastnar i ett främmande föremål ska du genast stänga av motorn och kontrollera om skador har uppstått. Se till att eventuella skador åtgärdas innan du fortsätter att använda maskinen. Använd inte maskinen med en böjd, sprucken eller slö klinga. Kasse- ra klingor som är böjda, förvridna, spruckna eller avbrutna.
- Slipa inte sågklingan. Den slipade klingspetsen riskerar att brytas av under användningen. Det kan leda till allvarliga personskador. Byt i stället ut klingan.
- Transportera och förvara endast maskinen med skyddskåpan monterad på sågklingan.

Information om vibrationer:

- Vibrationer kan orsaka nervskador och störa blodcirkulationen i händer och armar.
- Klä dig varmt om du arbetar i en kall omgivning och håll händerna varma och torra.
- Ta raster.
- Om du märker att huden på fingrar och händer domnar, kliar, smärts eller blir vit ska du sluta arbeta med maskinen och vid behov kontakta läkare.
- Angivna vibrationsvärden:
 - Har mätts i enlighet med standardiserade kontrollmetoder.
 - Möjliggör en uppskattning av elmaskinens vibrationer och jämförelse mellan olika elmaskiner. Den faktiska belastningen kan vara högre eller lägre beroende av användningsförutsättningar och elmaskinens eller tillbehörens skick. Ta hänsyn till arbetspauser och perioder med lägre belastning vid uppskattningen. Vidta skyddsåtgärder, t.ex. organisatoriska åtgärder, utifrån respektive anpassade uppskattningsvärden.

Efter användningen

- Stäng av maskinen, ta ut batteriet och kontrollera om maskinen har några skador. Obs, fara! Skärredskapet stannar inte direkt!
- Om du ska underhålla eller rengöra maskinen ska du stänga av den och ta ut batteriet.
- Vänta alltid tills skärredskapet har stannat helt och rör inte vid farliga, rörliga delar innan du har tagit ut batteriet ur maskinen.
- Allt arbete på maskinen, t.ex. byte av skärtråd, ombyggnad för användning med sågklinga, inställningsarbeten och rengöring, får endast utföras med borttaget batteri.
- Använd endast originalersättningstråd/originalskärklingor och beakta monteringsanvisningarna.
- Var noga med att ventilationsöppningarna inte är smutsiga.
- Maskinen får inte rengöras med vatten.
- Ställ maskinen på en säker plats.
- Förvara maskinen utom räckhåll för barn.
- Försök inte själv reparera maskinen, låt en kvalificerad fackman eller en specialistverkstad reparera den.
- Låt maskinen svalna innan du lägger ifrån dig den och/eller ställer undan den för förvaring.

Säkerhetsanvisningar

Allmänna säkerhetsanvisningar

- **Det icke metalliska skärredskapet får inte ersättas med ett skärredskap av metall!**
- **Vänta alltid tills skärredskapet har stannat helt och rör inte vid farliga, rörliga delar innan du har tagit ut batteriet ur maskinen.**
- **Reservdelar måste uppfylla tillverkarens angivna krav.** Använd därför bara originalreservdelar eller reservdelar som har godkänts av tillverkaren. Observera alltid medföljande monteringsanvisningar när du byter delar, ta ut batteriet före bytet.
- **Reparationer får uteslutande utföras av kvalificerad fackman eller en fackverkstad.** Adresser till fackverkstäder finns på vår webbplats.
- **Se alltid till att underhållet utförs inom angiven tid så att maskinen hålls i ett driftsäkert skick.**
- **Använd bara batterier som är avsedda att användas i elmaskinen.** Om du använder andra batterier kan de medföra personskador och utgöra en brandrisk.
- **Denna maskin är avsedd för privat bruk för att ansa gräskanter och mindre gräsytor samt för att skära vildvuxet ogräs, buskar och snår med sågklinga.** Maskinen får inte användas för andra syften på grund av risken att användaren eller andra personer kan råka ut för kroppsskador.
- **Använd endast maskinen under torra väderförhållanden.** Håll maskinen borta från regn och fukt. Den får inte användas vid åska. Om vatten tränger in i maskinen ökar risken för elektriska stötar.
- **Det finns alltid en risk för person- och saksador, även om alla säkerhets- och användningsanvisningar följs.** Du ska alltid vara medveten om detta.
- **Använd inte maskinen om det är risk för regn eller åska.**
- **Byt ut alla utslitna eller skadade informationsskyltar på maskinen.**
- **Använd endast batterier och laddare som har godkänts av tillverkaren.** Beteckningen på godkända batterier och laddare återfinns i den medföljande EU-försäkran om överensstämmelse.
- **Använd aldrig delar eller tillbehör, t.ex. skärverktyg av metall i flera delar med svängkedjor och slagkniv, som inte är godkända för denna maskin.** Detta kan leda till allvarliga personskador och skador på redskapet. Dessutom kan garantin upphöra att gälla.
- **Håll maskinen ren och se till inga växtdelar eller andra föremål fastnar mellan skärtillbehöret och skyddskåpan.**

Avsedd användning

Denna grästrimmer/röjsåg är uteslutande avsedd

- för privat användning i villa- och fritidsträdgårdar,
- för klippning av gräskanter och små eller svårtillgängliga gräsytor (t.ex. under buskar) med trimmerhuvud,
- för skärning av vildvuxet ogräs, buskar och snår med sågklinga,
- i enlighet med instruktionerna och säkerhetsanvisningarna som anges i denna bruksanvisning.

All annan användning gäller som icke avsedd användning. Användaren ansvarar själv för skador som uppstår på grund av icke avsedd användning.

Icke avsedd användning

Denna maskin får inte användas i offentliga anläggningar, i parker, på idrottsplatser, på gator o.s.v., eller i jord- och skogsbruk.

På grund av hänsyn till användarens säkerhet får maskinen inte användas för att kapa tjocka grenar eller för att finfördela material för kompostering.

Märkskylt

Placering

Märkskylten sitter på maskinens kapsling.



Information

Märkningen gäller som certifikat och får inte ändras eller göras oläslig.

Skyltens innehåll

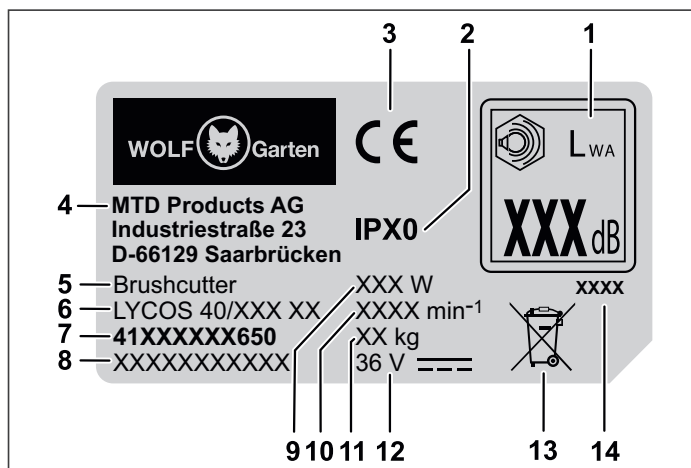

10 Motorvarvtal i min⁻¹

11 Vikt

12 Märkspänning, strömtyp

13 Avfallshantering

14 Tillverkningsår

Manöverorgan

Manöverorgan P

1 Batteriupplåsning

2 Handtag

3 Eco-knapp

4 Krok till bärsele

5 Mitthandtag

6 Fästhylsa

7 Skyddskåpa

8 Trådspole

9 Trådkniv

10 Batterifack

11 Till-/frånbrytare

12 Inkopplingspär

13 Avståndshållare

14 Bärsele

15 Mutter till stödring

16 Stödring

17 Sågklinga

18 Knivskydd sågklinga

Användning

Kompletterande dokumentation



Du får inte använda produkten innan du har läst, förstått samt beaktat medföljande bruksanvisningar till laddaren och batteriet.

Ladda batteriet

⚠ VARNING !



Risk för person- och saksador.

- Batteriet får endast laddas med den laddare som godkänts av tillverkaren. Beteckningen på godkända laddare återfinns i den medföljande EU-försäkran om överensstämmelse.

Observera.

Batteriet är delvis laddat vid leveransen. Ladda upp batteriet helt innan det används första gången för att säkerställa batteriets fullständiga kapacitet.

- ➔ Batteriet laddas enligt anvisningarna i den kompletterande dokumentationen.

Användningstider

- Var vänlig följ lokala föreskrifter.
- Kontakta den som är lokalt ansvarig för att informera dig om vilka tider du får använda gräsklipparen.

Montering

Montera ihop skyddskåpa **A B**

- Tryck in den yttre kanten **A a** i urtaget på skyddskåpan tills denna snäpper in **1**.
- Fäst den yttre kanten med de långa skruvarna **A l** och dra åt dem för hand **2**.

Montera skyddskåpa **A C**

- Positionera skyddskåpan trimmerhuvudet **1**.
- Skruva på skyddskåpan med de korta skruvarna **A k** på **2**. Dra endast åt skruvarna för hand.

Förbinda stängan från trimmerenheten med manöverstången **D**

- Justera stängerna så att urtaget och fästklacken ligger mitt emot varandra.
- Stick in trimmerenheten i manöverstångens fäste **1**.
- Dra fast fästhylsan **2**.

Montera mitthandtaget **A E**

- Placera mitthandtagets fäste **A d** ovanifrån mellan de båda justeringsbegränsarna (a) på manöverdelens stång **1**.
- Sätt mitthandtaget **A e** på fästet så att hålen ligger koncentriskt ovanpå varandra **2**.
- För in bulten **A i** från sidan med fördjupningen för bulthuvudet genom hålen **3**.
- Placera underläggsbrickan **A g** och muttern **A f** på bulten från andra sidan **4** och dra åt muttern för hand.
- Skruva fast avståndshållaren **A h** på bultens andra sida **5** för hand.
- Rikta in mitthandtaget på stängan så att pilen som är tryckt på fästet står ovanför stängens markeringsstreck.
- Fixera mitthandtaget i detta läge genom att hålla fast avståndshållaren och dra åt muttern **6**.



Information

Justeringsbegränsarna (a) kan sitta antingen på vänster eller höger sida, beroende av utförandet.



Information

Maskinen får bara användas när mitthandtaget står i föreskrivet läge. Det vill säga att det måste stå mellan de bägge justeringsbegränsarna (a) och att pilen som är tryckt på fästet står ovanför stängens markeringsstreck.

Ställa in mitthandtaget **F**

- Lossa muttern på mitthandtaget **1**.
- Skjut in mitthandtaget mellan de två justeringsbegränsarna (a) till önskad höjd **2**.
- Ställ in mitthandtagets lutning **3**.
- Rikta in mitthandtaget på stängan så att pilen som är tryckt på fästet står ovanför stängens markeringsstreck och dra åt muttern igen **4**.



Information

Maskinen får bara användas när mitthandtaget står i föreskrivet läge. Det vill säga att det måste stå mellan de bägge justeringsbegränsarna (a) och att pilen som är tryckt på fästet står ovanför stängens markeringsstreck.

Haka fast bärselen **A G**

- Haka fast bärselen **A o** med de två karbinhakarna på kroken på manöverdelen.

Ställa in bärselen **H**

- Ställ in bärselen till önskad längd. Upphängningskroken bör sitta i höjd med höften **1**.



Information

För att du ska få bättre kontroll över maskinen och inte trötta ut armar och rygg för mycket bör bärselen alltid användas när du arbetar med maskinen.



Information

Av säkerhetsskäl ska du alltid bära maskinen över en axel, inte runt halsen. Selen har ett snabbblås som kan öppnas fort om ett fel skulle inträffa.

Montera sågklinga **I**

- Vrid på trimmerhuvudet tills hålet i distansbrickan ligger i linje med urtaget på växelhuset.
- Stick in låspinnen **A m** genom urtaget och in i hålet och håll fast den för att arretera gängan **1**.
- Håll fast låspinnen och vrid trimmerhuvudet medurs (åt höger) tills det lossnar från drivaxeln **2/3**.
- Skjut på sågklingan **A c** på drivaxeln och placera den i mitten på distansbrickan. Tryck fast sågklingan.



Information

Se till att sågklingan ligger centrerat och platt.

- Sätt stödringen **A l** på drivaxeln och sågklingan **4**.
- Skruva på muttern **A n** moturs (åt vänster) på drivaxeln och dra åt den med ett vridmoment på 20 Nm **5**.



Information

Kontrollera att sågklingan sitter korrekt innan den slutligen dras åt. Håll fast låspinnen när muttern skruvas på och dras åt.



Information

Om det inte finns något vridmomentsnyckel att tillgå kan muttern dras åt med en ringnyckel eller den medföljande hylsnyckeln (beroende på modell) tills stödringen ligger ordentligt mot sågklingan. Dra då åt muttern ett helt varv (360°).

- Ta ut låspinnen **6**.
- Ta bort knivskyddet från sågklingan **7**.



Information

Ta eventuellt bort kanten på skyddskåpan för att kunna arbeta bättre. Sätt tillbaka kanten på skyddskåpan igen när du använder maskinen med skärtråden. Se avsnitt "Montera ihop skyddskåpa".

Montera trimmerhuvud

- Demontera sågklingan i omvänd ordningsföljd enligt beskrivningen i kapitlet "Montera sågklinga" **I**.
- Arretera växellådan med låspinnen **A m** och skruva på trimmerhuvudet moturs (åt vänster) på drivaxeln.
- Dra åt trimmerhuvudet för hand.

Användning

Sätta in batteriet **J**

⚠ VARNING !



Felaktig hantering av batteri och laddare.

- Risk för person- och saksador.
- Läs och följ anvisningarna i batteriets och batteriladdarens bruksanvisningar.

2-steps fasthakningen används för att ställa in batteriets arbets- och transportläge.

- Skjut in batteriet i batterifacket tills du hör att det snäpper fast på önskat steg **1/2**.

Steg 1 **1**

✓ Batteriet är i transportläget.

- Elkontakterna är frånskilda så att batteriet inte kan självurladdas under förvaring.

Steg 2 **2**

✓ Batteriet är i arbetsläget.

- Elkontakterna är anslutna och maskinen är redo för drift.

Starta maskinen **K**

⚠ VARNING !



Risk för person- och saksador.

- Håll alltid verktyget med båda händerna när du arbetar med den. Ena handen håller i handtaget och den andra håller i det mellersta greppet.

- Ta på bärselen.

- Lossa inkopplingsspärren på handtaget **1**.

- Tryck samtidigt på till-/frånbrytaren på handtaget **2**.

- Släpp sedan inkopplingsspärren igen **3**.

✓ Maskinen är igång.

- Tryck på Eco-knappen **4**.

✓ Skärtillbehörets varvtal sänks. Den lilla lampan på Eco-knappen lyser grönt.



Information

Använd endast Eco-läget vid arbete med trimmerhuvud.

Eco-läget förlänger maskinens arbetstid med ca 50 %. Eco-läget förblir aktivt efter avstängning och återpåslagning. För att stänga av Eco-läget måste du trycka på Eco-knappen en gång till. Maskinen återgår då till att arbeta i normalläge (skärtillbehöret arbetar med högt varvtal).

Stänga av maskinen

- Släpp till-/frånbrytaren för att stänga av maskinen .
- ✓ Maskinen är avstängd.



Information

Skärredskapet stannar inte direkt efter att det stängts av.

Hålla maskinen korrekt

Innan du använder maskinen ska du ställa dig i arbetsposition.

Kontrollera följande:

- Användaren bär föreskriven skyddsutrustning.
- Bärselen är inställd till rätt längd.
- Mitthandtaget är inställd till rätt kroppslängd.
 - Mitthandtaget är korrekt inställt om du kan gripa tag i det utan att behöva sträcka ut armen.
- Maskinen är under midjehöjd.
- Skärredskapet hålls parallellt med marken så att växterna som ska skäras är lätta att nå utan att användaren behöver böja sig framåt.

Trådlängdsjustering vid användning med trimmerhuvud

Trimmerhuvudet har en tryckknapp med vilken trimmertråd kan matas ut utan att motorn behöver stannas. För att mata ut med trimmertråd stöter du tryckknappen på trimmerhuvudet lätt mot marken medan maskinen är igång.



Information

Trimmertråden bör alltid ha maximal längd. Trådutmatningen blir svårare ju kortare trimmertråden blir. Varje gång tryckknappen trycks in matas cirka 30 mm skärtråd ut. En klinga på skyddskåpans kant skär av tråden till korrekt längd om för mycket tråd har matats ut. Det är bäst att stöta tryckknappen mot bar mark eller hård jord.



Information

Släpa inte tryckknappen på marken under arbete med maskinen. Tråden kan brytas av eller slitas ned på grund av:

- intrassling i främmande föremål
- normal åldring av materialet
- normal trimning
- skärning av ogräs med tjocka stjälkar
- slag mot väggar, staket o.dyl.

Tips för bästa klippresultat vid arbete med trimmerhuvud

- Håll skärtillbehöret parallellt med marken.
- Klipp endast med trådspetsen, särskilt längs med murar. Om man klipper med mer än spetsen reduceras skärkapaciteten och motorn kan överbelastas.
- Gräs som är högre än 20 cm bör klippas ovanifrån i flera mindre steg för att undvika att tråden slits ut i förtid och att motorn överbelastas.
- Klipp om möjligt från vänster till höger. Maskinens skärkapacitet är högre om man klipper åt höger. Klipp gräs slungas då bort av användaren.
- Förflytta maskinen långsamt in i önskad höjd och ut från klippområdet. Förflytta dig antingen framåt och bakåt eller från sida till sida. Resultatet blir bättre om man klipper mindre områden i taget.
- Klipp endast när gräs och ogräs är torrt.



Information

Skärtrådens livslängd är beroende av följande:

- hur väl tipsen ovan följs
- vilka växter som klipps
- platsen där klippningen sker.

En tråd slits ut snabbare om man klipper vid en husvägg än om man klipper runt ett träd.

Dekorativ klippning

Du kan uppnå en dekorativ klippning om du klipper alla växter runt träd, stolpar, staket etc. Luta hela maskinen så att du håller skärtillbehöret i en vinkel på 30° mot marken .

Användning med sågklinga

Innan du använder maskinen ska du ställa dig i arbetspositionen. Se avsnittet "Hålla maskinen korrekt".

Tips för användning med sågklinga:

- Såga rytmiskt.
- Se till att du står stabilt och bekvämt på marken.
- Använd inte Eco-läget. Klingor har då alltid maximal sågkapacitet och kläms eller fastnar därför inte så lätt och orsakar inte heller kraftiga stötar som kan leda till allvarliga skador på användaren eller andra personer.
- Såga genom att vrida överkroppen från höger till vänster.
- Vrid maskinen i samma riktning som klingan sågar. Det underlättar sågningen.
- Ta ett eller flera steg i riktning mot nästa sågområde efter återpendlingen och inta en stabil arbetsställning igen.
- Följ anvisningarna nedan för att minska risken för att växter lindas upp kring klingan:
 - Såga inte i Eco-läget.
 - Svinga maskinen från höger till vänster mot växterna som ska sågas.
 - Undvik de växter som just har sågats när du svingar tillbaka maskinen.

Ta ut batteriet

- Tryck på batteriupplåsningen .
- Ta ut batteriet .

Underhåll

VARNING !



Risk för person- och sakskador på grund av rörliga delar.

- Maskinens motor och skärredskap måste vara avstängda när den underhålls och rengörs.
- Ta ut batteriet före alla arbeten på maskinen.
- Maskinen får inte rengöras med vatten.
- Reparationer och underhåll samt byte av säkerhetsanordningar måste utföras av en kvalificerad fackman eller på en specialistverkstad.







Rengöra maskinen

- Stäng av maskinen och vänta tills skärredskapet står helt stilla och ta ut batteriet.
- Rengör maskinen med en borste efter varje användning.
- Rengör ventilationsöppningarna regelbundet och avlägsna regelbundet gräsrester från maskinens undersida.

Rengöra sågklingan

- Rengör sågklingan med ett rengöringsmedel för hushållsbruk för att få bort alla rester.
- Olja in klingan med maskinolja för att skydda den mot rost.

Rengöra trimmerhuvudet

- Rengör trimmerhuvudet utvändigt med en borste eller en trasa efter varje användningstillfälle.
- Utför invändig rengöring av trimmerhuvudet varje gång ny trimmertråd sätts in. Gå till väga såsom visas i :
 - Tryck på de båda fästklackarna  och dra av spollocket .
 - Avlägsna trådrester från spolen.
 - Dra av spolen .
 - Avlägsna smuts och avlagringar från spolhuset, spolen och spollocket. Rengör de enskilda delarna med en ren trasa.
 - Sätt tillbaka spolen igen .
 - Rikta in fästklackarna på spollocket mot öppningarna i spolhuset. Tryck ihop spollocket samtidigt på båda flikarna  och skjut på det på spolhuset tills det snäpper fast .

Insättning och byte av trimmertråd

VARNING !



Risk för personskador på grund av skärredskapet.

- Motorn ska vara avstängd och skärredskapet stå stilla innan du gör några inställningar på maskinen.
- Stick inte in händerna i den roterande tråden.
- Ta ut batteriet före alla arbeten på maskinen.
- Använd aldrig metallförstärkt snöre, tråd, kedja, lina eller liknande. Dessa kan brytas av och bli till farliga projektiler samt skada maskinen.
- Använd endast originalersättningstråd med en diameter på 2,4 mm. Om en tjockare trimmertråd används kan motorn överhettas eller drabbas av fel.



Information

Använd alltid den angivna trådlängden! Om tråden är för lång kan det uppstå problem vid utmatningen.

- ➔ Klipp den nya trimmertråden till en längd på 4 m.
- ➔ Vrid tryckknappen medurs tills pilarna på tryckknappen och spolens lock stämmer överens **1**.
- ➔ Skjut in trimmertrådens ände i inloppstrådöglan (LINE IN) **2**. Skjut in trimmertråden tills den sticker ut ca 10 cm från den motsatta trådöglan.
- ➔ Dra ut den utstickande änden tills ca 2 m trimmertråd hänger ut från varje trådögla **3**.
- ➔ Håll fast spollocket och vrid tryckknappen medurs tills ca 12 cm sticker ut från varje trådögla **4**.



Information

Tryck aldrig in tryckknappen vid när du lindar upp tråden!

Transport och förvaring

VARNING !



Risk för personskador på grund av skärredskapet.

- Stäng alltid av maskinen och vänta tills skärredskapet står helt stilla innan du transporterar den eller ställer undan den för förvaring.
- Ta ut batteriet före transport och förvaring.
- Sätt på skyddet för sågklingan efter varje användningstillfälle samt vid transport och förvaring.

Förvaring

- ➔ Rengör maskinen noga efter varje säsong.
- ➔ Maskinen ska förvaras på en torr, säker plats och utom räckhåll för barn.
- ➔ Förvara batteriet och maskinen åtskilda från varandra.
- ➔ Förvara batteriet torrt och svalt. Rekommenderad förvaringstemperatur: ca 0–23 °C. Se till att maskinen, i synnerhet plastdelarna, inte kommer i kontakt med bromsvätska, bensin, produkter som innehåller petroleum, penetrerande oljor etc. Dessa innehåller kemiska substanser som kan skada, angripa eller förstöra maskinens plastdelar.
- ➔ Gödsel och andra trädgårdskemikalier innehåller ämnen som kan ha en kraftig korrosiv inverkan på maskinens metalldelar. Förvara därför inte maskinen nära dessa ämnen.
- ➔ Förvara och lås in sågklingan så att den är skyddad mot skador och obehörig användning.

Åtgärda störningar

⚠ VARNING !



Risk för person- och saksador.

- Kontakta alltid en fackverkstad om du är osäker.
- Stäng alltid av motorn och ta ut batteriet före alla arbeten och kontroller på maskinen.

Problem	Möjlig orsak	Åtgärd
Maskinen stängs av.	Batteriet är för varmt.	Låt batteriet svalna.
	Batteriet är urladdat.	Ladda batteriet.
	Maskinens (elektronikens) temperatur är för hög.	Låt maskinen svalna och rengör vid behov ventilationsöppningarna.
	Överströmsutlösning	Kontakta en specialistverkstad om problemet återkommer.
Maskinen kan inte startas.	Batteriet är urladdat.	Ladda batteriet.
	Överspänningsutlösning	Kontakta en specialistverkstad om problemet återkommer.
	Överströmsutlösning	Kontakta en specialistverkstad om problemet återkommer.
	Batteriets temperatur för hög eller låg.	Låt batteriet svalna eller bli varmare.
	Batteriet är defekt.	Byt ut batteriet.
Trådlängdsjustering under användning fungerar inte.	Spolen är tom.	Linda upp en ny skärtråd.
	Kuggarna mellan spolhuset och trådspolen är smutsiga.	Avlägsna smutsen från delarna med en borste.
	Tråden har gått av och dragits in i trådspolen.	Ta ur trådspolen och ta ut tråden från spolen. Sätt in spolen igen och linda upp skärtråden på nytt.
	Tråden har fastnat i spolen.	Linda upp skärtråden på nytt.
Kraftiga vibrationer.	Maskinens fixeringselement har lossnat.	Kontakta en specialistverkstad.

Garanti

I varje land gäller vårt företags eller importörens garantivillkor. Vi åtgärdar fel på din maskin gratis inom ramen för garantin om felet beror på material- eller tillverkningsfel. Kontakta din återförsäljare eller närmast liggande filial om du behöver utnyttja garantin.

EU-försäkran om överensstämmelse



Mer information om maskinen finns i den separat medföljande EU-försäkran om överensstämmelse, som är en del av denna bruksanvisning.

Miljövänlig avfallshantering

Elmaskiner, tillbehör och förpackningar måste återvinnas miljövänligt.



Batterier:

Batterier får inte kastas bland hushållssopor, i öppen eld eller i vattendrag. Batterier ska samlas in, återvinnas eller avfallshandteras på ett miljövänligt sätt.

Elmaskiner (utan batterier):

Elmaskinen får inte kastas bland hushållssoporna! Lämna in den till en deponeringsstation.

Indhold

Symbolforklaring	85
For din sikkerhed	86
Sikkerhedshenvisninger	87
Formålsbestemt anvendelse	90
Typeskilt.....	90
Betjeningselementer.....	91
Ibrugtagning.....	91
Montering.....	91
Drift	93
Vedligeholdelse	94
Transport og opbevaring	95
Afhjælpning af fejl	96
Garanti.....	96
CE-overensstemmelseserklæring	96
Miljøvenlig bortskaffelse	96

Symbolforklaring

**ADVARSEL!**

Læs brugervejledningen for at nedsætte risikoen for tilskadekomst!

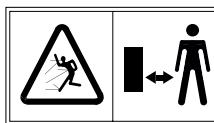
**Forsigtig!**

Sørg altid for, at tredjeparter er uden for fareområdet.

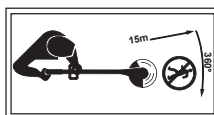

Bær skridsikre støvler og arbejdshandsker!

**Forsigtig!**

Hold altid andre personer væk fra fareområdet. Mindste afstand til apparatet: 15 m.



Fjern batteriet inden alle arbejder på apparatet!



Benyt beskyttelsesbriller, høreværn og hjelm!



Udsæt ikke apparatet for regn!

**Forsigtig!**

Fare for tilbageslag.



Brug ikke savklinger på apparatet!



Udslyngede genstande og roterende dele kan forårsage alvorlige personskader!

For din sikkerhed



ADVARSEL!

Læs denne brugervejledning omhyggeligt før første anvendelse af apparatet, og følg den nøje. Opbevar denne brugervejledning til senere brug eller senere ejere.

- Du skal ubetinget læse sikkerhedshenvisningerne før første ibrugtagning!
Ved manglende overholdelse af betjeningsvejledningen og sikkerhedshenvisningerne kan apparatet blive beskadiget, og der kan opstå farer for brugeren og andre personer.
- Alle personer, der er beskæftiget med ibrugtagning, betjening og vedligeholdelse af apparatet, skal være tilsvarende kvalificeret.

Forbud mod egenmægtige ændringer og ombygninger

Det er forbudt at udføre ændringer på apparatet eller at fremstille andre apparater ud af det. Sådanne ændringer kan føre til personskader og fejlfunktioner.

- Reparationer på apparatet må udelukkende udføres af personer, der har beføjelse til og er trænet i det. Brug altid originale reservedele til dette. På den måde sikres, at apparatsikkerheden opretholdes.

Informationssymboler i denne vejledning

Tegnene og symbolerne i denne vejledning er beregnet som en hjælp til hurtigt og sikker brug af apparatet og vejledningen.



Henvisning

Oplysninger om den mest effektive og praktiske anvendelse af apparatet.

→ Handlingstrin

Opfordrer til handling.

✓ Handlingsresultat

Her finder du resultatet af en række handlingstrin.

[1] Positionsnummer

Positionsnumre er markeret med firkantparenteser [] i teksten.

A Illustrationsmærkning

Illustrationer er mærket med bogstaver og er markeret i teksten.

① Nummer på handlingstrin

Den definerede række af handlingstrin er nummereret og markeret i teksten.

Fareniveauer for advarselshenvisninger

I denne brugervejledning anvendes følgende fareniveauer til at henvise til potentielt farlige situationer:

▲ FARE!



Den farlige situation er umiddelbart forstående og fører, hvis forholdsreglerne ikke følges, til alvorlige kvæstelser eller endda død.

▲ ADVARSEL!



Den farlige situation kan opstå og fører, hvis forholdsreglerne ikke følges, til alvorlige kvæstelser eller endda død.

▲ FORSIGTIG!



Den farlige situation kan opstå og fører, hvis forholdsreglerne ikke følges, til lette eller mindre kvæstelser.

OBS!

Der kan opstå en muligvis skadelig situation, der, hvis de ikke undgås, kan føre til materielle skader.

Opbygning af sikkerhedshenvisninger

▲ FARE!



Farens type og kilde!

- ➔ Følger ved manglende overholdelse
- Forholdsregler til undgåelse af farer

Sikkerhedshenvisninger

Selv- og personbeskyttelse

- Dette apparat må ikke anvendes af børn under 16 år og ikke af personer med begrænsede fysiske, sensoriske eller mentale evner eller med utilstrækkelig erfaring og viden. Ligeledes må apparatet ikke anvendes af personer, der ikke er fortrolige med betjeningsvejledningen. Lokale bestemmelser kan fastlægge en aldersbegrænsning for brugeren.
- **Af sikkerhedsgrunde må børn eller personer, som ikke kender brugervejledningen, ikke bruge apparatet.** Brugersens mindstealder kan være fastlagt i lokale bestemmelser.
- **Tag aldrig apparatet i brug, når personer (og specielt børn) eller dyr befinder sig i umiddelbar nærhed.** Sørg for at børn ikke leger med apparatet.
- **Afbryd brugen af apparatet, hvis der er personer (specielt børn) eller husdyr i nærheden.**
- **Rengøring og vedligeholdelse må ikke udføres af børn.**
- **Tænd udelukkende motoren, hvis dine fødder og hænder er i sikker afstand til skæreanordningen.**
- **Afbryd altid apparatet fra strømforsyningen, hvis det er uden opsyn, og når du fjerner en blokering.**
- **Ved arbejde med eller på apparatet skal du altid bære skridsikre støvler og lange bukser samt yderligere passende egnet personligt beskyttelsesudstyr (beskyttelsesbriller, høreværn, arbejdshandsker, beskyttelsestøj mv.).** Når du bærer personligt sikkerhedsudstyr, reduceres risikoen for kvæstelse. Undgå at bære løstsiddende tøj etc., som kan indfanges af skæreværktøjet. Arbejder uden høreværn kan medføre høretab.
- **Brugeren er ansvarlig for ulykker eller skader på andre mennesker eller deres ejendom.**
- **Brug ikke dette apparat, hvis du er træt, syg eller påvirket af narkotika eller medicin.**

Før anvendelsen

- **Gør dig fortrolig med apparatet og dets funktioner samt dets betjeningslementer, inden arbejdet påbegyndes.**
- **Brug aldrig et apparat, hvis kontakt er defekt, så det ikke længere kan tændes eller slukkes.** Få evt. beskadigelser repareret af en kvalificeret fagmand eller på et fagværksted.
- **Kontrollér apparatet for skader før enhver anvendelse. Udskift beskadigede dele.**
- **Kontrollér at alle samlingselementer er monteret og tilspændt. Udskift skæreenheder, der er revnet, sprængt eller på anden måde beskadiget. Kontrollér at skæreenheden er forskriftsmæssigt monteret og sidder godt fast. Kontrollér at beskyttelsesafdækningen til skæreenheden er forskriftsmæssigt monteret og sidder i den anbefalede stilling.** Manglende overholdelse af denne henvisning kan føre til kvæstelser på brugeren og personer i nærheden og kan beskadige produktet.
- **Kontrollér, at midtergrebet befinder sig i den foreskrevne stilling.** Bemærk hertil henvisningerne i afsnit "Montering / indstilling af midtergreb".
- **Brug kun originale reservetråde med en diameter på maks. 2,4 mm. Brug aldrig metalforstærkede snore, metaltråde, kæder, wirer eller lignende.** Disse kan knække og blive til farlige projektiler.
- **Vær altid bevidst om risikoen for skader på hoved, hænder og fødder.**
- **Bær altid handsker ved arbejde med skæreenheden for at undgå skader forårsaget af skarpe kanter eller klinger.**
- **Brug aldrig et apparat med beskadigede eller manglende beskyttelsesanordninger eller afdækninger.** Få disse repareret eller udskiftet af en dertil kvalificeret fagmand eller på et fagværksted.
- **Sørg for, at plænen er fri for grene, sten, tråde osv. før brug, og hold øje med dette så længe du bruger trimmeren.**
- **Hold børn, tilskuere og dyr på en afstand af mindst 15 meter; der er altid en risiko for, at tilskuere kan blive ramt af udslyngede genstande. Tilskuere bør bære beskyttelsesbriller. Hvis en person nærmer sig brugeren, skal apparatet straks slukkes.**
- **Sluk apparatet, og fjern batteriet, inden du indstiller eller rengør dette.**
- **Læs og overhold betjeningsvejledningen til batteri og oplader.**

Sikkerhedshenvisninger

Under anvendelse

- **Fare for skader på hænder og fødder grundet skæreanordningen.**
- **Fjern batteriet fra apparatet:**
 - når du selv fjerner dig fra apparatet.
 - inden du fjerner blokeringer.
 - inden du kontrollerer, rengør eller arbejder på apparatet.
 - efter kontakt med et fremmedlegeme for at kontrollere apparatet for skader.
 - med henblik på øjeblikkelig kontrol, hvis apparatet begynder at vibrere uforholdsmæssigt kraftigt.
- **Du må ikke arbejde med maskinen i eksplosionstruede omgivelser, hvor der forefindes brændbare væsker, gasser eller støv. Apparatet kan frembringe gnister, der kan antænde støv eller dampe.**
- **Lad aldrig apparatet være uden opsyn under arbejdsafbrydelser, og opbevar det på et sikkert sted.**
- **Hold apparatet parallelt med plænen, når du tænder det, da der ellers er fare for kvæstelser.**
- **Overhold under arbejdet en sikkerhedsafstand til den roterende tråd/skæreklingen.**
- **Stik aldrig hænderne ind i den roterende tråd/skæreklingen.**
- **Grib aldrig fat i roterende dele.**
- **Pas på ikke at komme til skade på trådkniven**
- **Hold altid apparatet i den normale arbejdsposition, inden det tændes, når du har trukket en ny tråd ud.**
- **Bær egnet øjenbeskyttelse og høreværn!**
- **Beskyttelsesafdækningen skal altid være komplet monteret, når apparatet anvendes som plænetrimmer. Begge trimmetråde skal være trukket ud under driften, og der skal være installeret den rigtige type tråd. Trimmetråden må ikke rage frem over enden af afdækningen.**
- **Beskyttelsesafdækningen skal altid være monteret, når apparatet anvendes som buskrydder med skæreklinge.**
- **Før apparatet tændes, skal det kontrolleres, at trådspolen/skæreklingen ikke kommer i kontakt med en genstand.**
- **Indstil midtergrebet efter din størrelse, således at du har et godt greb om apparatet.**
- **Anvend kun apparatet i dagslys eller ved god kunstig belysning.**
- **Brug kun dette apparat til dets forskriftsmæssige formål.**
- **Hold altid apparatet fast med begge hænder: en hånd på håndgrebet, den anden på midtergrebet.**
- **Brug altid bæreselen under drift.**
- **Indtag skiftende arbejdsstillinger og indlæg rettidige hvilepauser for at undgå træthed og udmattelse.**
- **Undgå en unormal kropsholdning. Sørg for at stå sikkert, og bevar på alle tidspunkter balancen.** Vær særligt opmærksom, når du bevæger dig på en skråning. Løb aldrig, men bevæg dig fremad i rolig gang. På den måde kan du bedre kontrollere apparatet i uventede situationer.
- **Vær særligt forsigtig, når du går baglæns. Der er risiko for at snuble!**
- **Fjern batteriet ved transport fra/til et andre arbejdssteder.**
- **Omgå og fjern aldrig de på apparatet installerede betjeningsanordninger.**
- **Bank ikke trådspolen ind i murkanter. Hvis trådspolen har fået et hårdt stød, skal du være opmærksom på forøget vibration på grebet.** Hvis det sker, skal apparatet efterses af en kvalificeret fagmand eller repareres på et fagværksted.

Sikkerhedshenvisninger

Yderligere henvisninger for betjening med skæreklinge

- Hold altid midtergrebet med afstandsholderen mellem brugeren og skæreenheden.
- Skær aldrig med skæreklingen i en højde på 75 cm eller mere over jordhøjde.
- Tilbageslag kan forekomme, når den roterende klinge rammer en genstand, der ikke kan overskæres med det samme.
- Tilbageslaget kan være kraftigt nok til at slynge apparatet og/eller brugeren i hver sin retning, og brugeren kan eventuelt miste kontrollen over apparatet.
- Tilbageslag kan optræde uden forvarsel, hvis klingens sætter sig fast, kommer i klemme eller blokeres. Dette kan let ske i områder, hvor det er svært at overskue det materiale, som skal skæres.
- Skær aldrig noget der er tykkere end 12,7 mm med skæreklingen. Ellers kan der opstå kraftige tilbageslag.
- Ved betjening med skæreklinge skal beskyttelsesafdækningen altid være monteret.
- Forsøg ikke at berøre eller standse klingens, mens den roterer.
- En klinge, der stadig roterer, kan forårsage personskader, også efter at apparatet er blevet slukket. Hold fast i apparatet, indtil klingens står helt stille.
- Hvis du rammer et fremmedlegeme, eller skæreenheden bliver viklet ind i et sådant, skal du straks slukke motoren og kontrollere, om der er opstået skader. Lad skaderne reparere, før du bruger apparatet igen. Brug ikke apparatet med bukket, revnet eller sløv klinge. Kassér bukkede, forvredne, revnede eller knækkede klinger.
- Skæreklingen må ikke slibes. De sløbne klingetænder kan brække af under betjening. Det kan føre til alvorlige personskader. Udskift klingens i stedet.
- Apparatet må kun transporteres eller opbevares med monteret beskyttelsesafdækning på skæreklingen.

Henvisninger om vibrationer:

- Virkninger af vibrationer kan forårsage skade på nerver og forstyrrelser af blodcirkulationen i hænder og arme.
- Bær varmt tøj ved arbejder i kolde omgivelser og hold dine hænder varme og tørre.
- Hold pauser.
- Hvis du bemærker, at huden på fingre eller hænder bliver følelsesløs, hvis den kribler, gør ondt eller bliver hvid, skal du indstille arbejdet med apparatet og om nødvendigt søge læge.
- De anførte vibrationsemissionsværdier:
 - Blev målt med en standardiseret testmetode.
 - Tillader en vurdering af elværktøjets emissioner og en sammenligning med forskellige elværktøjer. Afhængig af anvendelsesbetingelser, elværktøjets eller indsatsværktøjets tilstand kan den faktiske belastning være større eller mindre. Tag ved vurderingen hensyn til arbejds pauser og faser med mindre belastning. Fastlæg beskyttelsesforanstaltninger på grund af tilsvarende tilpassede, f.eks. organisatoriske foranstaltninger.

Efter anvendelsen

- Sluk apparatet, fjern batteriet, og kontrollér apparatet for beskadigelser. OBS, fare! Skæreværktøjet har efterløb!
- Hvis du udfører vedligeholdelses- og rengøringsarbejder på apparatet, skal du slukke det og fjerne batteriet.
- Vent altid til skæreværktøjet står stille og berør ingen bevægelige, farlige dele, uden først at fjerne batteriet.
- Alle arbejder på apparatet som f.eks. udskiftning af skæretråd, ombygning til betjening med skæreklinge, justeringsarbejder, rengøring mv. må kun udføres, når batteriet er fjernet.
- Brug kun originale reservetråde/skæreklinger og overhold monteringshenvisningerne.
- Sørg for, at udluftningsåbningen er fri for tilsmudsninger.
- Rengør ikke apparatet med vand.
- Stil apparatet på et sikkert sted.
- Opbevar altid apparatet uden for børns rækkevidde.
- Udfør ikke selv reparationer på apparatet, men overlad det til en kvalificeret fagmand eller et fagværksted.
- Lad apparatet afkøle, før du stiller det væk og/eller opbevarer det.

Sikkerhedshenvisninger

Generelle sikkerhedshenvisninger

- **Udskift aldrig den ikke-metalliske skæreanordning med en metallisk skæreanordning!**
- **Vent altid til skæreværktøjet står stille og berør ingen bevægelige, farlige dele, uden først at fjerne batteriet.**
- **Reservedele skal opfylde de krav, der er fastlagt af producenten.** Brug derfor udelukkende originale reservedele eller reservedele, der er godkendt af producenten. Overhold altid de medfølgende monteringshenvisninger ved udskiftning, fjern først batteriet.
- **Få udelukkende reparationer udført af en kvalificeret fagmand eller på et fagværksted.** Du kan finde adresser på fagværksteder på vores websted.
- **Få altid vedligeholdelsesarbejder udført til tiden for at holde apparatet i en sikker driftstilstand.**
- **Brug kun de dertil beregnede batterier i elværktøjerne.** Brug af andre batterier kan medføre kvæstelser og brandfare.
- **Dette apparat er beregnet til anvendelse i private haver til pleje af græskanter og mindre græsarealer og ved betjening med skæreklinge til beskæring af vildvækst, buskads og krat.** På grund af risikoen for kvæstelse af brugeren eller andre personer må apparatet ikke anvendes til formål, den ikke er beregnet til.
- **Brug kun apparatet under tørre vejrforhold.** Hold apparatet væk fra regn eller fugt, og brug det ikke i tordenvejr. Ved indtrængning af vand i apparatet øges risikoen for et elektrisk stød.
- **Selv når alle sikkerheds- og betjeningsforskrifter følges, består der en restrisiko for personskade og materiel beskadigelse.** Vær opmærksom på dette.
- **Brug ikke apparatet ved risiko for regn- eller tordenvejr.**
- **Erstat alle nedslidte eller beskadigede advarselsskilte på apparatet.**
- **Brug kun de af producenten godkendte batterier og opladere.** Betegnelsen på de godkendte batterier/opladere fremgår af den vedlagte EF-overensstemmelseserklæring.
- **Brug aldrig dele, tilbehør eller opsatser som f.eks. flerdelte metalliske skæreværktøjer med svingkæder og slagler, som ikke er tilladt til dette apparat.** Disse kan forårsage alvorlige personskader for brugeren og materielle skader på apparatet. Desuden kan det medføre bortfald af garantien.
- **Sørg for at apparatet er rent, og at der ikke er planter eller andre genstande mellem skæreheden og beskyttelsesafdækningen.**

Formålsbestemt anvendelse

Denne græstrimmer/buskrydder er udelukkende beregnet

- til anvendelse i parcelhus- og fritidshaver,
- med trådspole til slåning af plænekranter og mindre eller svært tilgængelige græsarealer (f.eks. under buske),
- med skæreklinge til beskæring af vildvækst, buskads og krat,
- i henhold til beskrivelserne og sikkerhedshenvisningerne i denne betjeningsvejledning.

Enhver anden anvendelse anses for ikke-formålsbestemt. Brugeren hæfter for skader, der opstår ved ikke-formålsbestemt anvendelse.

Ikke-formålsbestemt anvendelse

Dette apparat bør ikke bruges i offentlige anlæg, parker, idrætsanlæg, på gader og veje osv. samt inden for land- og skovbrug. Grundet fysisk fare for brugeren må apparatet ikke bruges til skæring af tykke grene og til findeling med henblik på kompostering.

Typeskilt

Position

Du finder typeskiltet på apparatets hus.



Henvisning

Mærkningen har certifikatværdi og må ikke ændres eller gøres ulæselig.

Konstruktion

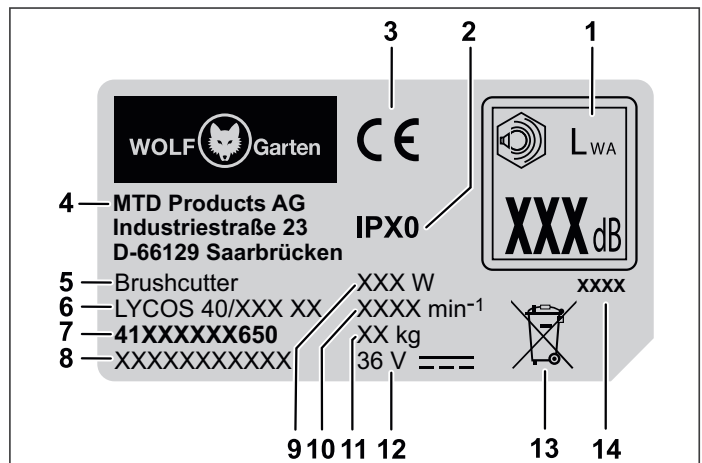

- 1 Garanteret lydeffekt
- 2 Beskyttelsesklasse/beskyttelsestype
- 3 CE-mærkning Producent
- 4 Producent
- 5 Apparatgruppe
- 6 Modelnavn
- 7 Modelnummer
- 8 Serienummer
- 9 Ydeevne
- 10 Motoromdrejningstal i min⁻¹
- 11 Vægt
- 12 Mærkespænding, strømtype
- 13 Bortskaffelseshenvisning
- 14 Konstruktionsår

Betjeningselementer

Betjeningselementer **P**

- 1 Batterilås
- 2 Håndgreb
- 3 Eco-knap
- 4 Krog til bæreselen
- 5 Midtergreb
- 6 Fastgørelsesbøsning
- 7 Beskyttelsesafdækning
- 8 Trådspole
- 9 Trådkniv
- 10 Batterirum
- 11 Tænd-/slukkontakt
- 12 Tændingsspærreafbryder
- 13 Afstandsholder
- 14 Bæresele
- 15 Møtrik til holdekløkke
- 16 Holdekløkke
- 17 Skæreklinge
- 18 Beskyttelsesafdækning til skæreklinge

Ibrugtagning

Supplerende dokumentationer



Tag først apparatet i brug, når de medfølgende brugervejledninger til oplader og batteri foreligger, og du har forstået og fulgt disse.

Opladning af batteri

⚠ ADVARSEL!



Fare for kvæstelse eller materielle skader.

- Oplad kun batteriet med den af producenten frigivne oplader. Betegnelsen på de godkendte opladere fremgår af den vedlagte EF-overensstemmelseserklæring.

OBS!

Batteriet leveres delvist opladet. Oplad batteriet helt inden den første brug for at sikre den fulde ydelse af batteriet.

- ➔ Oplad batteriet tilsvarende anvisningerne i den supplerende dokumentation.

Driftstider

- ➔ Overhold de lokale bestemmelser.
- ➔ Forhør dig om driftstider hos de lokale myndigheder.

Montering

Samling af beskyttelsesafdækning **A B**

- ➔ Tryk den ydre kant **A a** ind i udsparingen på beskyttelsesafdækningen, indtil den går i indgreb **1**.
- ➔ Fastgør den ydre kant med de lange skruer **A j** og tilspænd dem ved håndkraft **2**.

Montering af beskyttelsesafdækning **A C**

- ➔ Placér beskyttelsesafdækningen på trimmerhovedet **1**.
- ➔ Skru beskyttelsesafdækningen fast med de korte skruer **A k** **2**. Spænd kun skruerne ved håndkraft.

Forbind trimmeenhedens skaft med betjeningskæftet **D**

- ➔ Anbring skafterne således, at udsparing og holde-næse sidder overfor hinanden.
- ➔ Stik trimmerenheden ind i holderen på betjeningskæftet **1**.
- ➔ Drej fastgørelsesbøsningen fast **2**.

Montering af midtergreb **A E**

- ➔ Placér midtergrebets fastgørelsesstykke **A d** ovenfra, mellem de to indstillingsbegrænsere (a), på betjeningsdelens skaft **1**.
- ➔ Sæt midtergrebet **A e** på fastgørelsesstykket, således at hullerne ligger koncentrisk over hinanden **2**.
- ➔ Skub bolten **A i** gennem hullerne fra den side med fordybningen til bolthovedet **3**.
- ➔ Sæt underlagsskiven **A g** og møtrikken **A f** på bolten fra den anden side og spænd møtrikken med hånden **4**.
- ➔ Skru afstandsholderen **A h** fast på den anden side af bolten med hånden **5**.
- ➔ Placer midtergrebet således på skaftet, at den påtrykte pil på fastgørelsesstykket står over for markeringslinjen på skaftet.
- ➔ Fastgør midtergrebet i denne stilling, ved at holde afstandsholderen fast og spænde møtrikken **6**.

**Henvisning**

Indstillingsbegrænserne (a) kan alt efter udførelse befinde sig på venstre eller højre side.

**Henvisning**

Apparatet må kun bruges, når midtergrebet befinde sig i den foreskrevne stilling. Det vil sige, det skal befinde sig mellem de to indstillingsbegrænser (a) og den påtrykte pil på fastgørelsesstykket står over markeringslinjen på skaftet over hinanden.

Indstilling af midtergreb F

- Løsn møtrikken på det midtergrebet ①.
- Skub midtergrebet ind mellem de to indstillingsbegrænser (a) på den ønskede højde ②.
- Indstil midtergrebets hældning ③.
- Placer midtergrebet således på skaftet, at den påtrykte pil på fastgørelsesstykket står over markeringslinjen på skaftet og spænd møtrikken igen ④.

**Henvisning**

Apparatet må kun bruges, når midtergrebet befinde sig i den foreskrevne stilling. Det vil sige, det skal befinde sig mellem de to indstillingsbegrænser (a) og den påtrykte pil på fastgørelsesstykket står over markeringslinjen på skaftet over hinanden.

Montering af bæresele A G

- Montér bæreselen A o med de to karabinhager på betjeningsdelens krog.

Indstilling af bæresele H

- Indstil bæreselen til den ønskede længde. Op-hængningskrogen bør sidde i hoftehøjde ①.

**Henvisning**

For at få bedre kontrol over apparatet og sikre, at arme og ryg ikke så hurtigt bliver trætte, skal bæreselen altid anvendes ved brug af apparatet.

**Henvisning**

Bær af sikkerhedsgrunde kun apparatet hængt over skulderen og ikke omkring halsen. Selen har en hurtiglukning, så den hurtigt kan lukkes op i tilfælde af fejl.

Montering af skæreklinge I

- Drej trådspolen, indtil hullet i afstandsskiven står på linje med udsparingen i gearhuset.
- Stik holdestangen A m gennem udsparingen i hullet og hold den fast for at fiksere gevindet ①.
- Hold fast i holdestangen og drej trådspolen med uret (mod højre), så den løsnes fra drivakslen ②/③.
- Skyd skæreklingen A c på drivakslen og læg den centreret på afstandsskiven. Tryk skæreklingen fast.

**Henvisning**

Sørg for at skæreklingen er centreret og hviler plant mod underlaget.

- Sæt holdeklokken A l på drivakslen og skæreklingen ④.
- Drej møtrikken A n mod uret (mod venstre) på drivakslen og tilspænd den med et moment på 20 Nm ⑤.

**Henvisning**

Kontrollér at skæreklingen sidder korrekt, før den tilspændes endegyldigt. Hold fast i holdestangen ved afskruning og tilspænding af møtrikken.

**Henvisning**

Hvis du ikke har en momentnøgle, kan du tilspænde møtrikken med en ringnøgle eller den medfølgende topnøgle (afhængigt af model), indtil holdeklokken hviler fast mod skæreklingen. Tilspænd derefter møtrikken med en fuld omdrejning (360°).

- Fjern holdestangen ⑥.
- Fjern beskyttelsesafdækningen til skæreklingen ⑦.

**Henvisning**

For bedre at kunne arbejde kan kanten på beskyttelsesafdækningen fjernes ved behov. Montér kanten på beskyttelsesafdækningen igen, når du bruger apparatet med skæretråden. Se afsnittet "Samling af beskyttelsesafdækning".

Montering af trådspole

- Afmontér skæreklingen i omvendt rækkefølge af, hvad der er beskrevet i kapitlet "Montering af skæreklinge" I.
- Fasthold gearet med holdestangen A m og skru trådspolen på drivakslen ved at dreje den mod uret (mod venstre).
- Tilspænd trådspolen ved håndkraft.

Drift

Isætning af batteri

ADVARSEL!



Forkert håndtering af batteri og oplader.

- ➔ Fare for kvæstelser eller materielle skader.
- Læs og overhold betjeningsvejledningen til batteri og oplader.

Ved hjælp af det 2-trins indgreb kan batteriets arbejds- eller opbevarings- og transporttilstand indstilles.

- ➔ Skyd batteriet ind i batterirummet, til det klikker fast på det ønskede trin **1** / **2**.

Trin 1 **1**

- ✓ Batteriet befinder sig i transportmodus.
 - De elektriske kontakter er adskilt og forhindrer dermed en uønsket selvafladning af batteriet ved opbevaring.

Trin 2 **2**

- ✓ Batteriet befinder sig i arbejdstilstand.
 - De elektriske kontakter er forbundet, og apparatet er klar til drift.

Tænd apparatet

ADVARSEL!



Fare for kvæstelse eller materielle skader.

- Under drift skal apparatet altid holdes fast med to hænder. Den ene hånd griber om håndgrebet, og den anden hånd griber om midtergrebet.

- ➔ Tag bæreselen på.
- ➔ Fastgør tændingsspærreafbryderen på håndgrebet **1**.
- ➔ Aktivér samtidigt tænd/sluk-kontakten på håndgrebet **2**.
- ➔ Slip tændingsspærreafbryderen igen **3**.
- ✓ Apparatet arbejder.
- ➔ Tryk på Eco-knappen **4**.
- ✓ Skæreenhedens omdrejningstal reduceres. Den lille lampe på Eco-knappen lyser grønt.



Henvisning

Brug kun Eco-tilstand til betjening med trådspole.

Eco-tilstanden forlænger apparatets driftstid med ca. 50 %. Efter slukning og tænding af apparatet forbliver Eco-tilstanden aktiv. Hvis Eco-tilstanden skal slås fra, skal der trykkes på Eco-knappen igen, således at apparatet kan arbejde i normalt tilstand (højt omdrejningstal på skæreenhed).

Sluk apparatet

- ➔ For at slukke apparatet, slipper du tænd-/sluk-kontakten **5** igen.
- ✓ Apparatet er slukket.



Henvisning

Skæreværktøjet kører kort videre efter slukning.

Bæring af apparatet

Før du bruger apparatet, skal det sættes i Betjeningsposition.

Kontrollér følgende:

- Brugeren bærer det foreskrevne beskyttelsesudstyr.
- Bæreselen er indstillet til korrekt længde.
- Midtergrebet er korrekt indstillet til kropshøjden.
 - Midtergrebet er korrekt indstillet, når man kan nå det med hånden uden at skulle strække armen ud.
- Apparatet er under taljehøjde.
- Skæreenheden holdes parallelt med jorden, således at det er let at nå de planter, der skal skæres, uden at brugeren behøver bukke sig forover.

Trådjustering ved betjening med trådspole

Trådspolen har en vippeknop, som kan bruges til at udløse trimmetråd uden at standse motoren. For at fremføre yderligere trimmetråd bankes vippeknappen på trådspolen let mod jorden, mens apparatet kører.



Henvisning

Trimmetråden bør altid have maksimal længde. Det bliver sværere og sværere at fremføre trimmetråd. Hver gang vippeknappen bankes mod jorden frigives der omkring 30 mm skæretråd. En klinge på kanten af beskyttelsesafdækningen tilskærer tråden til den rigtige længde, hvis der frigives for meget tråd. Det optimale er at banke vippeknappen mod bar jord eller hård jord.



Henvisning

Vippeknappen må ikke slæbes langs jorden under brugen.

- Tråden kan knække eller blive slidt ved:
 - Sammenfiltring med fremmedlegemer
 - Normal materialetræthed
 - Normal skærepoces
 - Forsøg på skæring af ukrudt med kraftige stængler
 - Slag mod vægge, havehegn mv.

Tips for optimale trimmeresultater ved arbejde med trådspole

- Hold skæreenheden parallelt med jorden.
- Skær kun med spidsen af tråden, især langs mure og sokler. Skæring med mere end spidsen forringer skæreevnen og kan overbelaste motoren.
- Græs, der er mere end 20 cm højt, bør skæres ovenfra og ned i mindre trin for at undgå for hurtig slitage af tråden og overbelastning af motoren.
- Skær så vidt muligt fra venstre mod højre. Når der skæres mod højre forbedres apparatets skæreevne. Desuden slynges det afklippede græs væk fra brugeren.
- Bevæg apparatet langsomt i den ønskede højde ind og ud af skæreamrådet. Bevæg det enten frem og tilbage eller fra side til side. Skæring af kortere stykker giver bedre resultater.
- Skær kun, når græs og ukrudt er tørt.



Henvisning

Skæretrådens levetid afhænger af følgende faktorer:

- Overholdelse af ovenstående skæretips
- De planter der skal skæres
- Hvor der skæres

For eksempel slides tråden hurtigere ved skæring langs en hussokkel end ved skæring rundt om et træ.

Dekorativ skæring

Du opnår en dekorativ skæring, hvis du skærer alle planter væk omkring træer, stolper, hegn mv. Drej hele apparatet således, at skæreenheden holdes i en vinkel på 30° mod jorden .

Betjening med skæreklinge

Før du bruger apparatet, skal det sættes i betjningsposition. Se "Bæring af apparatet".

Tips til betjening med skæreklinge:

- Hold en god skærerytme.
- Sørg for at du står stabilt og bekvemt på jorden.
- Brug ikke Eco-tilstanden. Derved har klingens maksimale skærekraft og sætter sig ikke så let fast eller slår tilbage, hvilket kan føre til alvorlige personskader for brugeren eller andre personer.
- Skæringen udføres ved at dreje overkroppen fra højre mod venstre.
- Drej apparatet i samme retning, som klingens skærer. Det giver en bedre skæring.
- Tag et skridt eller to til det næste område efter retursvinget og sørg igen for et godt fodfæste.
- Følg nedenstående anvisninger for at undgå risikoen for, at plantedele vikler sig om klingens:
 - Skær aldrig i Eco-tilstand.
 - Sving fra højre mod venstre ind i de planter som skal skæres.
 - Gå uden om de planter, du netop har skåret, når du svinger tilbage.

Udtagning af batteri

- Tryk på batterilåsen .
- Tag batteriet ud .

Vedligeholdelse

ADVARSEL!



Fare for kvæstelser eller materielle skader grundet bevægelige dele

- Vedligeholdelses- og rengøringsarbejder på apparatet må kun udføres med slukket motor og stillestående skæreværktøj.
- Fjern batteriet inden alle arbejder på apparatet.
- Rengør ikke apparatet med vand.
- Få udelukkende reparations- og vedligeholdelsesarbejder samt udskiftning af sikkerhedselementer udført af en kvalificeret fagmand eller på et fagværksted.







Rengøring af apparatet

- Sluk for apparatet, vent til skæreværktøjet står helt stille og fjern så batteriet.
- Rengør apparatet efter enhver brug med en håndkost.
- Rengør ventilationsslidser og undersiden af apparatet med jævne mellemrum.

Rengøring af skæreklinge

- Rengør skæreklingen med et rengøringsmiddel for at fjerne eventuelle rester.
- Smør klingens maskinolie for at beskytte den mod rust.

Rengøring af trådspole

- Rengør trådspolen udvendigt efter brugen med en børste eller klud.
- Rengør jævnlige trådspolens indre ved isætning af ny trimmetråd. Det gøres som vist på :
 - Tryk de to holdeflige  ind og træk spoledækslet af .
 - Fjern eventuelle trådrester fra spolen.
 - Træk spolen af .
 - Fjern snavs og aflejringer fra spolet huset, spolen og spoledækslet. Rengør de enkelte dele med en ren klud.
 - Sæt spolen på igen .
 - Placer holdefligene således, at de flugter med åbningerne i spolet husets dæksel. Tryk spoledækslet sammen på begge holdenæser samtidigt  og sæt det på trådspolen, til det klikker fast .

Isætning og skift af trimmetråd ** ADVARSEL!**

Fare for kvæstelser grundet skæreværktøj.

- Foretag udelukkende indstillinger på apparatet med slukket motor og stillestående skæreværktøj.
- Grib aldrig ind i den roterende tråd.
- Fjern batteriet inden alle arbejder på apparatet.
- Brug aldrig metalforstærkede tråde, metaltråde, kæder, wirer eller lignende. Disse kan knække og blive til farlige projektiler samt forårsage alvorlige skader på apparatet.
- Brug kun originale reservetråde med en diameter på 2,4 mm. Ved anvendelse af tykkere trimmetråde kan motoren bliver overophedet eller sætte ud.

**Henvisning**

Brug altid den rigtige trådlængde! Hvis tråden er for lang, bliver den under visse omstændigheder ikke korrekt fremført.

- ➔ Skær den nye trimmetråd til i en længde på 4 meter.
- ➔ Drej vippeknappen med uret, indtil pilene på vippeknappen og spoledækslet flugter **1**.
- ➔ Skyd enden af trimmetråden ind i indløbstrådøjet (LINE IN) **2**. Skyd trimmetråden så langt ind, at den rager ca. 10 cm ud af det modsat liggende trådøje.
- ➔ Træk den fremstikkende ende så langt ud, at der stikker ca. 2 meter trimmetråd ud af hvert trådøje **3**.
- ➔ Hold spoledækslet fast og drej vippeknappen med uret, indtil der stikker ca. 12 cm tråd ud af hvert trådøje **4**.

**Henvisning**

Under opvikling af tråden må der aldrig trykkes på vippeknappen!

Transport og opbevaring** ADVARSEL!**

Fare for kvæstelser grundet skæreværktøj.

- Sluk apparatet, og vent til skæreværktøjet står stille inden enhver transport og opbevaring.
- Tag batteriet ud inden transport og opbevaring.
- Montér beskyttelsesafdækningen til skæreklingen efter hver brug samt ved transport og opbevaring.

Opbevaring

- ➔ Foretag en grundig rengøring af dit apparat efter hver sæson.
- ➔ Opbevar altid apparatet på et tørt og sikkert sted og utilgængeligt for børn.
- ➔ Opbevar batteri og apparat adskilt fra hinanden.
- ➔ Opbevar batteriet på et køligt og tørt sted. Anbefalet opbevaringstemperatur ca. 0 - 23 °C. Hold apparatet og især dets plastdele væk fra bremsevæske, benzin, produkter indeholdende mineralsk olie, krybeolier mv. Disse indeholder kemiske stoffer, som skader, angriber eller ødelægger apparatets plastdele.
- ➔ Gødningsmidler og andre havekemikalier indeholder stoffer, der kan virke stærkt korrosive på apparatets metaldele. Opbevar derfor ikke apparatet i nærheden af disse stoffer.
- ➔ Opbevar og gem skæreklingen godt væk, så den er beskyttet mod skader og uvedkommende brug.

Afhjælpning af fejl

⚠ ADVARSEL!



Fare for kvæstelser eller materielle skader

- Kontakt i tvivlstilfælde altid et fagværksted.
- Stands motoren, og tag batteriet ud inden enhver kontrol eller ethvert arbejde på apparatet.

Problem	Mulig årsag	Afhjælpning
Apparatet slår fra.	Batteriet er for varmt.	Lad batteriet afkøle.
	Batteriet er afladet.	Oplad batteriet.
	Apparatets temperatur (elektronik) er for høj.	Lad batteriet afkøle, og rengør om nødvendigt ventilationslidserne.
	Overstrømsudløsning	Kontakt et fagværksted, hvis problemet opstår igen.
Apparatet kan ikke tændes.	Batteriet er afladet.	Oplad batteriet.
	Overspændingsudløsning	Kontakt et fagværksted, hvis problemet opstår igen.
	Overstrømsudløsning	Kontakt et fagværksted, hvis problemet opstår igen.
	Batteriets temperatur er for høj eller lav.	Lad batteriet køle af eller varme op.
Trådfremføring fungerer ikke under brug.	Batteriet er defekt.	Udskift batteriet.
	Trådkassette er tom.	Isæt en ny skæretråd.
	Fortandingen mellem spolehus og trådspole er tilsmudset.	Rengør delene for snavs med en børste.
	Tråden er sprunget og trukket ind i trådkassetten. Tråden er klemt fast på kassetten.	Tag trådspolen ud og fjern trådene fra spolen. Monter spolen igen og indsæt skæretråden på ny.
Stærke vibrationer	Tråden er brændt fast på kassetten.	Fjern trådene og indsæt nye tråde.
	Apparatets fastgørelseselementer har løsnet sig.	Kontakt et fagværksted.

Garanti

I hvert land gælder de garantibetingelser, som vort selskab eller importør har udgivet i det pågældende land. Vi afhjælper gratis fejl på dit apparat inden for rammerne af garantiydelsen, hvis årsagen er en materiale- eller produktionsfejl. Ved garantiforespørgsler skal du henvende dig til din forhandler eller den nærmeste filial.

CE-overensstemmelseserklæring



Du finder yderligere oplysninger om apparatet på den separat vedlagte CE-overensstemmelseserklæring, der er en del af denne brugervejledning.

Miljøvenlig bortskaffelse

Elværktøjer, tilbehør og emballager skal bortskaffes via et miljøvenligt genbrugssystem.

**Batterier:**

Smid ikke batterier i husholdningsaffaldet, på ild eller i vandet. Batterier bør indsamles, genbruges eller bortskaffes på en miljøvenlig måde.

Elværktøjer (uden batterier):

Bortskaf ikke elværktøjet i husholdningsaffaldet! Aflever det på et egnet bortskaffelsessted.

Innhold

Symbolenes betydning	97
For din sikkerhet	98
Sikkerhetsinstrukser	99
Riktig bruk.....	102
Typeskilt.....	102
Betjeningselementer.....	102
Igangsetting	102
Montering.....	103
Bruk	104
Vedlikehold	105
Transport og lagring	106
Feilretting.....	107
Garanti.....	107
EF-samsvarserklæring	107
Miljøvennlig avfallsbehandling	107

Symbolenes betydning

**ADVARSEL!**

Les bruksanvisningen for å redusere faren for skader!

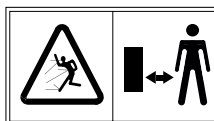
**Forsiktig!**

Hold alltid andre personer utenfor fareområdet.

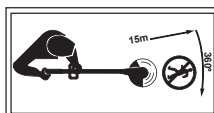

Bruk sklifaste støvler og arbeidshansker.

**Forsiktig!**

Hold alltid andre personer utenfor fareområdet. Minsteavstand til apparatet: 15 m.



Ta ut batteriet før alle arbeider på maskinen.



Bruk vernebriller, hørselvern og hjelm!



Utsett ikke apparatet for regn!

**Forsiktig!**

Fare for tilbakeslag!



Bruk ikke sagblader på apparatet!



Gjenstander som slynges ut og roterende deler kan forårsake alvorlige skader!

For din sikkerhet



ADVARSEL!

Før bruk må du lese nøye gjennom denne bruksanvisningen og alltid følge instruksene i den. Ta vare på denne bruksanvisningen for senere bruk og for neste eier.

- Før første igangsetting må man lese sikkerhetsinstruksene!
- Hvis man ikke tar hensyn til driftsveiledningen og sikkerhetsinstruksene kan det oppstå skader på apparatet og farer for den som betjener maskinen og andre personer.
- Alle som er involvert i å starte, betjene og vedlikeholde apparatet, må være kvalifisert til dette.

Forbud mot å foreta endringer selv

Det er forbudt å foreta endringer på apparatet eller lage tilleggsapparater av dem. Slike endringer kan føre til personskader eller feilfunksjoner.

- Reparasjoner av apparatet må bare gjennomføres av godkjente og opplærte personer. Bruk alltid originale reservedeler. Slik sikrer du at apparatet forblir sikkert i bruk.

Informasjonssymboler i denne bruksanvisningen

Tegnene og symbolene i denne veiledningen skal hjelpe deg slik at du kan bruke veiledningen og apparatet på en rask og sikker måte.



Merk

Informasjon angående den mest effektive eller mest praktiske bruken av apparatet.

→ Handlingskritt

Oppfordrer deg til å gjøre noe.

✓ Handlingsresultat

Her finner du resultatet av en rekke av handlingskritt.

[1] Posisjonsnummer

Posisjonsnumrene er merket med [] i teksten.

A Illustrasjonsmerking

Illustrasjoner er nummerert med bokstaver og merket i teksten.

① Handlingsskrittnummer

Den definerte rekkefølgen til handlingsskrittene er nummerert med bokstaver og merket i teksten.

Farenivåer for advarslene

I denne bruksanvisningen benyttes følgende farenivåer for å beskrive mulige faresituasjoner:

▲ FARE!



Den farlige situasjonen er nært forestående og kan medføre lette personskader og helt til død hvis tiltakene ikke følges.

▲ ADVARSEL!



En farlig situasjon kan inntreffe og kan medføre alvorlige personskader og død hvis tiltakene ikke blir fulgt.

▲ FORSIKTIG!



Den farlige situasjonen kan inntreffe og kan medføre lette personskader hvis tiltakene ikke følges.

Obs!

Det kan oppstå en potensielt skadelig situasjon som hvis den ikke unngås, kan føre til materielle skader.

Oppbygging av sikkerhetsinstrukser

▲ FARE!



Faretype og -kilde!

➔ Følger ved neglisjering

➤ Tiltak for å avverge fare

Sikkerhetsinstrukser

Beskyttelse av deg selv og andre

- Dette apparatet må ikke brukes av barn under 16 år eller personer som har nedsatte kroppslige, sensoriske eller sjelelige evner eller med manglende erfaring og kunnskaper. Heller ikke personer som ikke er fortrolige med bruksanvisningen, skal bruke apparatet. Det kan være lokale forskrifter som fastsetter minstealder for brukeren.
- **Av sikkerhetsgrunner må barn og andre personer som ikke er kjent med bruksanvisningen, ikke bruke utstyret.** Lokale bestemmelser kan fastlegge brukerens laveste alder.
- **Ta ikke maskinen i bruk når det befinner seg personer (spesielt barn) eller dyr i umiddelbar nærhet.** Sørg for at barn ikke leker med maskinen.
- **Avbryt bruken av apparatet hvis du merker at det befinner seg personer (spesielt barn) eller dyr i nærheten.**
- **Rengjøring og vedlikehold må ikke overlates til barn.**
- **Du må ikke slå på motoren når føttene eller hendene dine er i nærheten av kutteinnretningen.**
- **Ta alltid batteriet ut av maskinen når den forlates uten tilsyn og ved fjerning av blokkeringer.**
- **Når du arbeider med eller ved apparatet må du alltid bruke sklifaste støvler og langbukser og annet egnet personlig verneutstyr (vernebriller, hørselsvern, arbeidshansker, verneklær osv.)** Hvis man bruker personlig verneutstyr, reduseres faren for skader. Unngå å bruke vide klær som kan fanges av kutteverktøyet. Arbeid uten hørselsvern kan føre til hørselstap.
- **Brukeren er ansvarlig for ulykker eller skader på andre mennesker eller eiendom.**
- **Bruk ikke apparatet når du er trett eller syk, eller under påvirkning av stoff eller legemidler.**

Før bruk

- **Før bruk må du gjøre deg kjent med apparatet, dets funksjoner og betjeningselementer.**
- **Ikke bruk apparater med defekt bryter, eller som ikke lenger kan slås av eller på.** La disse skadene repareres av kvalifisert fagkraft eller fagverksted.
- **Kontroller apparatet før bruk for skader. Skift skadde deler.**
- **Forsikre deg om at alle forbindelseselementer er montert og festet. Skift ut knivsetsdeler som har sprekker, har hoppet av eller er**

skadet på andre måter. Forsikre deg om at knivsetsen er montert riktig og godt festet. Forsikre deg om at verne dekslet er montert riktig for knivsetsen og at den befinner seg i den anbefalte stillingen.

Manglende overholdelse av disse anvisningene kan føre til skader hos brukeren og tilskuere i tillegg til skader på apparatet.

- **Kontroller at midtgrepet befinner seg i forskriftsmessig stilling.** Følg anvisningene i avsnittet "Montering / innstilling av midtgrepet".
- **Bruk bare originale reservetråder med en diameter på maks. 2,4 mm. Bruk aldri metallforsterket snor, tråd, kjede, wire eller liknende.** Disse kan brette og bli til farlige prosjektiler.
- **Vær alltid bevisst på faren for skader av hodet, hendene og føttene.**
- **Bruk alltid arbeidshansker ved arbeider på knivsetsen for å unngå skader pga. skarpe kanter eller klinger.**
- **Bruk aldri apparatet med skadde eller manglende verneinnretninger eller deksler.** La disse skadene repareres av kvalifisert fagkraft eller fagverksted.
- **Før bruk må du forsikre deg om at det ikke befinner seg grener, steiner, ståltråd o.l. på plenen, og du må tenke på dette under hele trimmeprosessen.**
- **Hold barn, tilskuere og dyr på minst 15 m avstand. Det er alltid fare for at tilskuere kan bli truffet av gjenstander som slynges ut. Derfor er det best at tilskuere bruker øyeskyttelse. Hvis de nærmer seg deg, slå apparatet straks av.**
- **Slå apparatet av og ta ut batteriet før du foretar innstillinger på apparatet eller gjør det rent.**
- **Les og følg bruksanvisningen til batteriet og laderen.**

Ved bruk

- **Forsiktig for skader på hender og føtter på grunn av skjæreinnretningen.**
- **Ta batteriet ut av apparatet**
 - når du går bort fra apparatet
 - før du fjerner blokkeringer
 - før kontroll, rengjøring eller arbeider på apparatet
 - etter kontakt med fremmedlegemer for å kontrollere apparatet for skader
 - ved umiddelbar kontroll når apparatet begynner å vibrere for mye

Sikkerhetsinstrukser

- Ikke arbeid med maskinen i eksplosjonsfarlige omgivelser der det finnes brennbare væsker, gasser eller støv. Maskinen kan lage gnister som kan antenne støvet eller dampene.
 - La aldri maskinen stå uten tilsyn under pauser og sett den på et sikkert sted.
 - Hold apparatet parallelt med plenen ved innkobling, ellers er det fare for skader.
 - Hold også en sikkerhetsavstand til den roterende tråden / skjærekniv ved arbeidene.
 - Grip ikke inn i den roterende tråden eller skjærekniven.
 - Grip ikke inn i den roterende deler.
 - Vær forsiktig med hensyn til skader på grunn av trådkniven.
 - Etter å ha trukket ut en ny tråd, hold apparatet alltid i normal arbeidsposisjon før du slår det på.
 - Bruk egnete vernebriller og hørselvern.
 - Vernedekslet må alltid være fullstendig montert når du bruker apparatet som plentrimmer. Begge trimmetrådene må være trukket ut til drift, og riktig type tråd må være installert. Trimmetråder må ikke være trukket ut over enden på dekslet.
 - Vernedekslet må alltid være montert når du bruker apparatet som buskskjærer med skjærekniv.
 - Kontroller at trådspolen / skjærekniven ikke kommer i kontakt med gjenstander før du slår på apparatet.
 - Still midtgrepet inn på din størrelse slik at grepet på apparatet optimeres.
 - Bruk apparatet kun i dagslys eller ved god kunstig belysning.
 - Bruk apparatet bare til tiltenkt bruk.
 - Hold apparatet alltid fast med begge hendene under bruk, én hånd på håndtaket, den andre på midtgrepet.
 - Bruk alltid bærestroppen under drift.
 - Arbeid med vekslende arbeidsstillinger, og legg inn hvilepauser til rett tid for å forebygge tretthet og utmattelse.
 - Unngå unormal kroppsholdning. Sørg for at du står riktig, og hold alltid balansen. Vær spesielt forsiktig når du går langs et heng. Du må aldri løpe, men bevege deg forover med rolige bevegelser. Dermed kan du kontrollere maskinen bedre i uventede situasjoner.
 - Vær spesielt forsiktig når du går bakover. Det er fare for å falle!
 - Ta ut batteriet ved transport fra/til de enkelte arbeidsstedene.
 - Det er ikke tillatt å forbikoble og manipulere bryterinnretningene installert på apparatet.
 - Slå ikke trådhodet mot murkanter. Hvis trådhodet har fått et sterkt støt, vær oppmerksom på om det finnes mer vibrasjon på håndtaket. Hvis det er tilfellet, må apparatet kontrolleres eller repareres av kvalifiserte fagfolk eller fagverksted.
- ### Ytterligere anvisninger for drift med skjærekniv
- Hold midtgrepet med avstandsholder alltid mellom bruker og knivsets.
 - Skjær aldri med skjærekniven i en høyde på 75 cm eller mer over bakkehøyde.
 - Tilbakeslag kan inntreffe hvis den dreierende kniven treffer en gjenstand som ikke lar seg umiddelbart skjære.
 - Tilbakeslag kan være sterke nok til å slynge apparatet og/eller brukeren i en hvilken som helst retning, og dermed forårsake tap av kontroll over apparatet.
 - Tilbakeslag kan oppstå uten varsel når kniven setter seg fast, klemmes eller blokkeres. Det kan lett forekomme i områder hvor vekstene som beskjæres, er vanskelig å få oversikt over.
 - Bruk ikke skjærekniven til å kutte noe som er tykkere enn 12,7 mm. Ellers kan kraftige tilbakeslag oppstå.
 - Ved drift av skjærekniven må vernedekslet alltid være montert.
 - Forsøk ikke å ta på eller stoppe kniven mens den går rundt.
 - En kniv som fortsatt roterer, kan forårsake skader også etter at apparatet er slått av. Hold apparatet fast til kniven står helt stille.
 - Hvis du treffer på et fremmedlegeme eller fanges av dette, slå motoren straks av og kontroller om det har oppstått skader. La motoren avkjøles, før du setter bort apparatet. Ikke bruk apparatet hvis kniven er bøyd, sprukket eller sløv. Kast bøyde, deformerte, sprukne eller avbrukne kniver.
 - Slip ikke skjærekniven. Den slipte klingespissen kan brette under drift. Det kan føre til alvorlige skader. Skift ut kniven.
 - Transporter eller lagre apparatet bare med montert vernedekslet på skjærekniven.

Sikkerhetsinstruksjoner

Henvisninger om vibrasjoner:

- **Innvirkning fra vibrasjoner kan føre til skader på nerver og forstyrrelser i blodsirkulasjonen i hender og armer.**
- **Bruk varme klær og hold hendene varme og tørre ved arbeider i kalde omgivelser.**
- **Ta pauser.**
- **Hvis du merker at huden på fingrene eller hendene blir nummen, kribler, gjør vondt eller farges hvit, avslutt arbeidet med apparatet og oppsøk eventuelt lege.**
- **De angitte vibrasjonsemisjonsverdiene:**
 - Er målt med en standardisert metode.
 - Muliggjør vurdering av elektroverktøyets utslipp og sammenligning mellom ulike elektroverktøy. Alt etter bruksbetingelser, tilstanden til elektroverktøyet eller verktøyene som brukes, kan den faktiske belastningen være høyere eller lavere. Ta hensyn til arbeidspauser og faser med lav belastning i vurderingen. Bestem vernetiltak iht. tilpassede vurderingsverdier, f.eks. bedriftsinterne tiltak.

Etter bruk

- **Slå av apparatet, fjern nettstøpslet og kontroller apparatet for skader. OBS, fare! Skjæreverktøyet har etterløp!**
- **Hvis du skal gjennomføre vedlikeholds- og rengjøringsarbeid på apparatet, slå det av og ta ut batteriet.**
- **Vent alltid til skjæreverktøyet står helt stille, og ikke ta på farlige, bevegelige deler uten først å ta ut batteriet.**
- **Alle arbeider på apparatet slik som f.eks. utskiftning av kuttetråden, ombygging til drift med skjærekniv, innstillingsarbeider, rengjøring osv. må bare foretas med fjernet batteri.**
- **Bruk bare originale reservetråder / skjærekniver, og følg monteringsanvisningene.**
- **Påse at ventilasjonsåpningene er fri for smuss.**
- **Ikke rengjør apparatet med vannet.**
- **Sett apparatet på et sikkert sted.**
- **Apparatet må settes utenfor barns rekkevidde.**
- **Du må ikke selv utføre reparasjoner på apparatet, slikt arbeid må overlates til en kvalifisert fagperson eller et fagverksted.**
- **La apparatet avkjøles, før du setter det bort/ eller lagrer det.**

Generelle sikkerhetsinstruksjoner

- **Skift aldri ut skjæreinnretninger uten metaller med en metallskjæreinnretning.**
- **Vent alltid til skjæreverktøyet står helt stille, og ikke ta på farlige, bevegelige deler uten først å ta ut batteriet.**
- **Reservedelene må overholde de kravene som produsenten stiller.** Bruk derfor kun originale reservedeler eller reservedeler som er godkjent av produsenten. Ved bytting må man alltid ta hensyn til de vedlagte monteringsinstruksene, og man må alltid ta ut batteriet først.
- **Få reparasjoner utelukkende utført av kvalifiserte fagfolk eller på et fagverksted.** Adresse til fagverkstedene finner du på våre Internett-sider.
- **Få alltid alle vedlikeholdsarbeider utført tidsriktig for å holde maskinen i en sikker driftstilstand.**
- **Bruk bare angitte akkumulatører i elektroverktøyet.** Bruk av andre akkumulatører kan føre til skader eller brannfare.
- **Dette apparatet er ment brukt til å pleie plenkanter og mindre gress- og plenflater og ved bruk av skjærekniv til beskjæring av kratt, busker og ugress i private hjem.** På grunn av fare for fysiske skader på brukeren eller andre personer må plentrimmeren ikke benyttes til andre formål enn det redskapet er tenkt til.
- **Bruk maskinen kun under tørre værforhold.** Beskytt maskinen mot regn og fuktighet, og bruk den ikke under tordenvær. Hvis vann trenger inn i apparatet, øker faren for elektrisk støt.
- **Også ved overholdelse av alle sikkerhets- og betjeningsanvisninger består alltid en restrisiko for personskader og materielle skader.** Vær deg alltid bevisst på dette.
- **Bruk ikke maskinen i regn eller tordenvær.**
- **Skift ut alle slitte eller skadde skilt på maskinen.**
- **Bruk bare akkumulatører og ladere som er godkjent av produsenten.** Betegnelse på godkjente akkumulatører/ladere finner du i den vedlagte EU-samsvarserklæringen.
- **Bruk aldri deler, tilbehør eller oppsatser slik som f.eks. metalliske skjæreverktøy med svingekjeder eller kutterkniv som ikke er tillatt for dette apparatet.** Følgende kan bli alvorlige skader hos brukeren og apparatskader. I tillegg kan du miste garantien.
- **Hold apparatet rent, og kontroller at ingen planter eller andre gjenstander setter seg fast mellom knivsatsen og vernedekslet.**

Riktig bruk

Denne gresstrimmeren / buskskjæreren er utelukkende ment til

- bruk hjemme i hagen og fritidshagen
- å klippe plenkanter med trådhodet eller vanskelig tilgjengelige plenflater (f.eks. under busker)
- beskjæring av kratt, busker og ugress med skjærekniv
- i henhold til de beskrivelsene og sikkerhetsinstruksene som er angitt i denne bruksanvisningen

All annen bruk regnes som feilaktig bruk. Brukeren er ansvarlig for skader som oppstår på grunn av feilaktig bruk.

Feil bruk

Dette apparatet skal ikke brukes i offentlige anlegg, parker, sportsanlegg, på gater osv. samt slik det fremgår av gjeldende bestemmelser i landet. På grunn av fysiske skader for brukeren må ikke apparatet brukes til skjæring av tykke grener og til triturering av kompostmateriale.

Typeskilt

Plassering

Typeskiltet finner du utenpå apparatkapslingen.



Merk!

Merkingen skal anses som et juridisk dokument, den må ikke endres eller gjøres uleselig.

Oppbygging

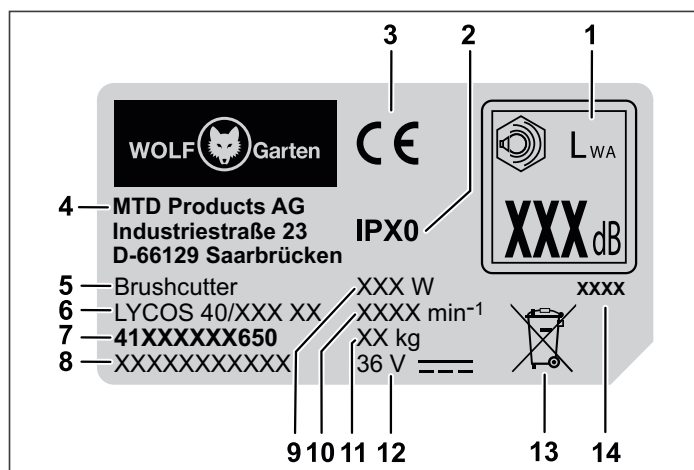

- 1 Garantert støyverdi
- 2 Beskyttelsesklasse/beskyttelsestype
- 3 CE-merke produsent
- 4 Produsent
- 5 Apparatgruppe
- 6 Modellnavn
- 7 Modellnummer

- 8 Serienummer
- 9 Effekt
- 10 Motorturtall i o/min⁻¹
- 11 Vekt
- 12 Nominell spenning, strømtype
- 13 Opplysninger om avfallshåndtering
- 14 Konstruksjonsår

Betjeningselementer

Betjeningselementer **P**

- 1 Låse opp batteriet
- 2 Håndtak
- 3 Eco-tast
- 4 Feste for bærestropp
- 5 Midtgrep
- 6 Festehylse
- 7 Beskyttelsesdeksel
- 8 Trådspole
- 9 Trådkniv
- 10 Batterirom
- 11 På-/avbryter
- 12 Sperrbryter for innkobling
- 13 Avstandsholder
- 14 Bærestropp
- 15 Mutter for festeklokke
- 16 Festeklokke
- 17 Skjærekniv
- 18 Knivvernedeksel skjærekniv

Igangsetting

Supplerende dokumentasjon



Ta maskinen først i bruk når du har lest gjennom og forstått bruksanvisningene som følger med laderen og akkumulatoren. Du må alltid følge instruksene i disse bruksanvisningene.

Lade batteriet



ADVARSEL!



Fare for person- eller materialskader.

- Lad akkumulatoren utelukkende med laderen godkjent av produsenten. Betegnelse på godkjente ladere finner du i den vedlagte EU-samsvarserklæring.

Obs!

Batteriet leveres delvis ladet. Før du tar batteriet i bruk, bør du lade det helt opp for å sikre full ytelse fra batteriet.

- Du må lade opp batteriet etter anvisningene i den supplerende dokumentasjonen.

Driftstider

- Ta hensyn til lokale forskrifter.
- Spør de lokale myndighetene ang. driftstider.

Montering

Sammenmontering av verne- dekslet **A B**

- Trykk på ytre kant **A a** i utsparingen på verne-
dekslet til dette går i lås **1**.
- Fest den ytre kanten med de lange skruene **A j**,
og trekk til for hånd **2**.

Montering av verne- dekslet **A C**

- Plasser verne-
dekslet på trimmerhodet **1**.
- Skru verne-
dekslet på med de korte skruene **A k**
på **2**. Skru skruene bare fast for hånd.

Sette skaftet til trimmerenheten på betjenings- skaftet **D**

- Rett skaftene inn slik at utsparingen og holde-
nasten ligger overfor hverandre.
- Stikk trimmerenheten inn i holderen på betjenings-
skaftet **1**.
- Drei festehylsen fast **2**.

Montering av midtgrep **A E**

- Plasser festestykket **A d** til midtgrepet ovenfra,
mellom de to justeringsbegrensene (a) på
stangen til betjeningsdelen **1**.
- Sett midtgrepet **A e** på festestykket slik at hullene
ligger konsentrisk oppå hverandre **2**.
- Skyv bolten **A i** fra siden med fordypningen til å
huse bolthodet gjennom hullene **3**.
- Plasser underlagsskiven **A g** og mutteren **A f** fra
den andre siden på bolten, og trekk mutteren til
håndfast **4**.
- Skru avstandsholderen **A h** håndfast på den
andre siden av bolten **5**.
- Innrett midtgrepet på skaftet slik at den påtrykte
pilen på festestykket står overfor den merkede
linjen på skaftet.
- Fest midtgrepet i denne stillingen ved å holde
avstandsholderen fast, og trekk nå til mutteren **6**.

i **Merk!**
*Justeringsbegrensene (a) kan enten befin-
ne seg på venstre eller høyre side avhengig
av modell.*

i **Merk!**
*Apparatet må bare drives når midtgrepet
befinner seg i angitt stilling. Det betyr at det
må befinne seg mellom begge justerings-
begrensene (a) og at den påtrykte pilen på
festestykket står overfor den merkede linjen
på skaftet.*

Innstilling av midtgrep **F**

- Løsne mutteren på midtgrepet **1**.
- Skyv midtgrepet mellom begge justeringsbe-
grensene (a) til ønsket høyde **2**.
- Still inn midtgrepets vinkel **3**.
- Innrett midtgrepet på skaftet slik at den påtrykte
pilen på festestykket står overfor den merkede
linjen på skaftet, og trekk til mutteren igjen **4**.

i **Merk!**
*Apparatet må bare drives når midtgrepet
befinner seg i angitt stilling. Det betyr at det
må befinne seg mellom begge justerings-
begrensene (a) og at den påtrykte pilen på
festestykket står overfor den merkede linjen
på skaftet.*

Hekte på bærestropp **A G**

- Heng bærestroppen **A o** med begge karabinkro-
kene på betjeningsdelen.

Innstilling av bærestropp **H**

- Still inn bærestroppen til ønsket lengde. Feste-
kroken skal være i hoftehøyde **1**.

i **Merk!**
*For at du skal ha bedre kontroll over mas-
kinen og ikke trette armer og rygg så raskt,
skal bærestroppen alltid brukes når du
braker maskinen.*

i **Merk!**
*Bær apparatet av sikkerhetsmessige grun-
ner bare hengt over skulderen og ikke over
halsen. Stroppen har en hurtiglås slik at den
raskt tas av i tilfelle feil.*

Montere skjærekniv **I**

- Drei trådhodet til hullet i avstandsskiven står på
linje med utsparingen på girhuset.
- Stikk holdestangen **A m** gjennom utsparingen i
hullet, og hold den fast for å låse gjengene **1**.
- Hold holdestangen fast, og drei trådhodet med
urviseren (til høyre) av drivakselen **2/3**.
- Skyv skjærekniven **A c** på drivakselen, og legg
den sentrert på avstandsskiven. Trykk skjære-
kniven fast.

i **Merk!**
*Vær oppmerksom på at skjærekniven ligger
sentrert og flatt.*

- Stikk holdekløyken **A l** på drivakselen og skjære-
kniven **4**.
- Drei mutteren **A n** mot urviseren (til venstre) på
drivakselen, og trekk til med et dreiemoment på
20 Nm **5**.

**Merk!**

Kontroller at skjærekniven sitter riktig før endelig tilstramming. Hold holdestangen fast når du løsner og fester mutteren.

**Merk!**

Når ingen dreiemomentnøkkel er på plass, trekk til mutteren med en ringnøkkel eller den medfølgende pipenøkkelen (alt etter modell) til holdeklokken ligger fast på skjærekniven. Stram deretter mutteren fast med en hel omdreining (360°).

→ Ta av holdestangen ⑥.

→ Fjern knivvernedekslet fra skjærekniven ⑦.

**Merk!**

Fjern kanten på vernedekslet etter behov for å arbeide bedre. Monter kanten på vernedekslet igjen når du bruker apparatet med kuttetråden. Se avsnittet "Sammenmontering av vernedekslet".

Montere trådhode

→ Demonter skjærekniven i motsatt rekkefølge slik det er beskrevet om i kapittel "Montere skjærekniv" ①.

→ Lås giret med holdestangen **A**m, og drei trådhodet mot urviseren (til venstre) på drivakselen.

→ Trekk til trådhodet for hånd.

Bruk**Sette i batteriet ①****⚠ ADVARSEL!**

Feil håndtering av batteriet og laderen.

→ Fare for person- eller materialskader.

→ Les og følg bruksanvisningen til batteriet og laderen.

Det er to stillinger for batteriet, en arbeidsstilling og en transportstilling.

→ Skyv akkumulatoren inn i batterirommet til den går i lås i ønsket trinn ① / ②.

Stilling 1 ①

✓ Batteriet står i transportstilling.

- De elektriske kontaktene er koblet fra hverandre, og dette hindrer at batteriet lades ut under lagring.

Stilling 2 ②

✓ Batteriet står i arbeidsmodus.

- De elektriske kontaktene er koblet sammen, og apparatet er driftsklart.

Slå på maskinen K**ADVARSEL!**

Fare for person- eller materialskader.

→ Hold maskinen alltid fast med begge hendene under bruk. En hånd på håndtaket, den andre hånden på midtgrepet.

→ Ha på bærestroppen.

→ Trykk på sperrebryteren for innkobling på håndtaket ①.

→ Trykk på/av-bryteren på håndtaket ② samtidig.

→ Slipp sperrebryteren for innkobling igjen ③.

✓ Apparatet er i drift.

→ Trykk på Eco-tasten ④.

✓ Turtallet til knivsatsen reduseres. Lampen i Eco-tasten lyser grønt.

**Merk!**

Bruk Eco-modusen bare til drift med trådhode.

Eco-modusen forlenger maskinens kjøretid med ca. 50 %. Etter at maskinen slås av og på igjen, er fortsatt Eco-modusen aktiv. For å slå av Eco-modusen må du trykke på Eco-tasten igjen slik at maskinen kan arbeide i normal modus (raskt turtall knivsats).

Slå av apparatet K

→ For å slå av apparatet slipp på-/avbryteren ⑤.

✓ Apparatet er slått av.

**Merk!**

Skjæreverktøyet fortsetter å gå i kort tid etter avslåing.

Holde apparatet ①

Før du bruker apparatet, sett det i driftsposisjon.

Kontroller følgende punkter:

- Brukeren har forskriftsmessig verneutstyr.
- Bærestroppen er stilt inn på riktig lengde.
- Midtgrepet er stilt inn riktig i forhold til kroppshøyden.
 - Midtgrepet er riktig stilt inn når du kan gripe det med hånden uten å måtte strekke ut armen.
- Apparatet er under hoftehøyde.
- Knivsatsen skal holdes parallelt i forhold til bakken slik at plantene som beskjæres, nås lett uten at operatøren må bøye seg forover.

Etterjustering av tråd ved drift med trådhode

Trådhodet har en trykknapp som du kan mate ut trimmetråden med uten å måtte stoppe motoren. For å mate ut mer trimmetråd trykk lett på trykknappen til trådhodet mot bakken mens apparatet er i gang.



Merk!

Trimmetråden skal alltid ha maks. lengde. Trådutmatningen blir alltid vanskeligere desto kortere trimmetråden blir. Hver gang trykknappen trykkes, mates det ut ca. 30 mm kuttetråd. En kniv på kanten av vernelekslet skjærer tråden av til riktig lengde når det mates ut for mye tråd. Det er best å trykke trykknappen mot bare bakken eller på hardt jordsmonn.



Merk!

Før ikke trykknappen på bakken under drift. Tråden kan brette eller slites pga.:
 -Vikle seg fast i fremmedlegemer
 -Normal materialtretthet
 -Normal skjæring
 -Forsøk på å kutte ugress med tykke stengler
 -Slå på vegger, hagegjerder osv.

Tips for de beste trimmerresultater med arbeid med trådhodet

- Hold knivsatsen parallelt med bakken.
- Kutt bare med spissen av tråden, spesielt langs murer. Hvis du kutter med mer enn spissen, reduseres kutteevnen og motoren kan overbelastes.
- Kutt gresset over 20 cm ovenfra og ned i korte trinn for å unngå for tidlig slitasje av tråden og overbelastning av motoren.
- Kutt fra venstre mot høyre når mulig. Å kutte mot høyre forbedrer kuttehastigheten til apparatet. Gressavfall slynges da bort fra operatøren.
- Beveg apparatet langsomt i ønsket høyde inn og ut av kutteområdet. Beveg deg enten forover eller bakover, eller fra side til side. Å kutte korte stykker gir bedre resultater.
- Kutt bare når gresset og ugresset er tørt.



Merk!

Brukstiden til kuttetråden avhenger av følgende forhold:
 -Om du følger tipsene ovenfor forbeskjæring
 -Plantene som skal beskjæres
 -Hvor de skal beskjæres
 For eksempel slites en tråd raskere ved kutting langs en husvegg enn rundt en trestamme.

Dekorativ beskjæring

Du får en dekorativ beskjæring når du skjærer alle vekster rundt trær, søyler, gjerder osv. Drei hele apparatet slik at knivsatsen holdes i en vinkel på 30° i forhold til bakken .

Drift med skjærekniv

Før du bruker apparatet, sett det i driftsposisjon. Se "Holde apparatet".

Tips for drift med skjærekniv:

- Skjær rytmisk.
- Finn en stabil og behagelig posisjon i forhold til bakken.
- Bruk ikke Eco-modus. Kniven har da maksimal skjærekraft og klemmer derfor ikke så lett, blir stående eller forårsaker støt av kniven som kan føre til alvorlige skader av operatøren eller andre personer.
- Skjær ved å dreie overkroppen fra høyre mot venstre.
- Drei apparatet i samme retning som kniven skjærer. Det gjør skjæringen lettere.
- Ta ett eller flere skritt til neste område etter å ha svingt tilbake, og innta igjen stabil posisjon.
- Følg anvisningene nedenfor for å redusere muligheten for at planter vikler seg rundt kniven:
 - Bruk ikke Eco-modus.
 - Sving deg fra høyre mot venstre inn i plantene som skal beskjæres.
 - Unngå plantene som nettopp er beskårne når du svinger tilbake.

Ta ut batteriet

- Trykk på knappen for å løse ut batteriet .
- Ta ut batteriet .

Vedlikehold

ADVARSEL!



Fare for person- eller materialskader pga. bevegelige deler.

- Vedlikeholds- og rengjøringsarbeid på apparatet får kun gjennomføres når motoren skjæreverktøyet er stanset.
- Ta ut batteriet før alle arbeider på maskinen.
- Ikke rengjør apparatet med vannet.
- Reparasjons- og vedlikeholdsarbeid og bytte av sikkerhetslementer må utføres av kvalifisert fagperson eller fagverksted.

Rengjøring av maskinen

- Slå av apparatet, og vent til skjæreverktøyet har stanset. Ta deretter ut batteriet.
- Rengjør apparatet etter bruk med en håndbørste.
- Rengjør ventilasjonsåpningene og undersiden av apparat regelmessig for gressrester.

Rengjøring av skjærekniven

- Rengjør skjærekniven med et vanlig rengjøringsmiddel for å fjerne eventuelle rester.
- Smør kniven med maskinolje for å beskytte den mot rust.

Rengjøring av trådhodet

- Rengjør trådhodet utenpå med en børste eller en klut etter bruk.
- Rengjør trådhodet regelmessig innvendig når du setter i ny trimmetråd. Gå frem slik det er beskrevet i :
 - Trykk begge låselaskene samtidig **1**, og trekk av **2**.
 - Fjern trårestene fra spolen.
 - Trekk spolen av **3**.
 - Fjern smuss og avlagringer på spolehuset, spolen og spoledekslet. Rengjør enkelt delene med en ren klut.
 - Sett spolen inn igjen **4**.
 - Innrett holdelaskene til spoledekslet med åpningen i spolehuset. Trykk spoledekslet sammen på begge låseknastene samtidig **1**, og trykk det inn i trådspolen til det går i lås **5**.

Montering og utskifting av trimmetråden

ADVARSEL!



Fare for personskader grunnet skjæreverktøyet.

- Innstillinger på plentrimmeren får kun foretas når motoren er slått av og skjæreverktøyet står stille.
- Grip ikke inn i den roterende tråden.
- Ta ut batteriet før alle arbeider på maskinen.
- Bruk aldri metallforsterket snor, tråd, kje-de, wire eller liknende. Disse kan brette og bli til farlige prosjektiler, og dermed skade apparatet.
- Bruk bare originale reservetråder med en diameter på 2,4 mm. Ved bruk av en tykkere trimmetråd kan motoren bli overopphetet eller svikte.



Merk!

Bruk alltid den angitte trådlengden! Hvis tråden er for lang, mates den ikke forskriftsmessig ut i enkelte tilfeller.

- Kutt av den nye trimmetråden på en lengde på 4 m.
- Drei trykknappen med urviseren til pilene på trykknappen og på spoledekslet stemmer overens **1**.
- Skyv en ende av trimmetråden inn i innløpstrådøyet (LINE IN) **2**. Skyv trimmetråden til den stikker ca. 10 cm ut av det motsatte trådøyet.
- Trekk den utstikkende enden ut til ca. 2 m trimmetråd stikker ut av hvert trådøye **3**.
- Hold spoledekslet fast, og drei trykknappen med urviseren til ca. 12 cm stikker ut av hvert trådøye **4**.



Merk!

Trykk aldri trykknappen inn ved oppvikling av tråden!

Transport og lagring

ADVARSEL!



Fare for personskader grunnet skjæreverktøyet.

- Ved hver transport og hver lagring av apparatet slås det av, og man må vente til skjæreverktøyet har stanset.
- Ta ut batteriet før transport og lagring.
- Monter vernedekslet for skjærekniven etter hver bruk samt ved transport og lagring.

Lagring

- Etter sesongen er over, må man gjennomføre en grundig rengjøring av apparatet.
- Lagre alltid apparatet på et tørt og trygt sted utilgjengelig for barn.
- Lagre akkumulatoren og maskinen atskilt fra hverandre.
- Oppbevar batteriet på et kjølig og tørt sted. Anbefalt lagertemperatur er ca. 0–23 °C. Hold apparatet og spesielt plastdelene til dette på avstand fra bremsevæske, bensin, jordoljeholdige produkter, smøreoljer etc. De inneholder kjemiske stoffer som kan skade, angripe eller ødelegge apparatets plastdeler.
- Gjødsel og andre hagekjemikalier inneholder stoffer som kan virke sterkt korroderende på apparatets metalldele. Oppbevar derfor maskinen ikke i nærheten av slike stoffer.
- Lagre og lukk skjærekniven godt for å beskytte kniven mot skader og uautorisert bruk.

Feilretting

 **ADVARSEL!**

Fare for person- eller materialskader

- Ta kontakt med et fagverksted hvis du er i tvil.
- Før kontroll eller før arbeid på apparatet må motoren stanses, og man må ta ut batteriet.

Problem	Mulig årsak	Tiltak
Apparatet slår seg av.	Batteriet er for varmt.	La batteriet kjøle seg ned.
	Batteriet er utladet.	Du må lade opp batteriet.
	Apparatets (elektronikkens) temperatur er for høy.	La apparatet kjøle seg ned, og rengjør ev. ventilasjonsåpningene.
	Utløsning pga. overstrøm	Ta kontakt med et fagverksted hvis dette skjer på nytt.
Maskinen lar seg ikke skrus på.	Batteriet er utladet.	Du må lade opp batteriet.
	Utløsning pga. overspenning	Ta kontakt med et fagverksted hvis dette skjer på nytt.
	Utløsning pga. overstrøm	Ta kontakt med et fagverksted hvis dette skjer på nytt.
	Batteriets temperatur for høy eller for lav.	La batteriet kjøle seg ned eller varme seg opp.
	Batteriet er defekt.	Bytt batteri.
Etterjustering av tråd under drift fungerer ikke.	Spolen er tom.	Vikle på en ny kuttetråd.
	Fortanningen mellom spolehuset og trådspolen er tilsmusset.	Rengjør disse delene for smuss med en børste.
	Tråden er kuttet og trukket inn i trådspolen. Tråden har klemt seg fast på spolen.	Ta av trådspolen, og fjern tråden fra spolen. Monter spolen igjen, og vikle kuttetråden på igjen.
	Tråden er sveiset fast på spolen.	Fjern tråden, og vikle tråden på nytt igjen.
Sterk vibrasjon	Festelementene på maskinen har løsnet seg.	Ta kontakt med et fagverksted.

Garanti

I hvert land gjelder de garantibestemmelsene som er utgitt av vårt firma hhv. vår importør. Feil på apparatet repareres kostnadsfritt i garantitiden, forutsatt at feilen skyldes en material- eller produksjonsfeil. Hvis du påberoper deg garantien, ber vi deg kontakte forhandleren eller et av våre kontorer.

EF-samsvarserklæring

Ytterligere informasjon om apparatet finner du i den vedlagte EF-samsvarserklæringen, som er en del av denne bruksanvisningen.

Miljøvennlig avfallsbehandling

Elektriske verktøy, tilbehør og emballasje må resirkuleres.

**Batterier:**

Batterier må ikke kastes i restavfall eller i vannet eller brennes opp. Akkumulatorer/batterier må samles inn, resirkuleres eller deponeres på en miljøvennlig måte.

Elektroverktøy (uten akkumulatorer/batterier):

Kast aldri elektroverktøy i husholdningsavfallet! Lever det til et godkjent avfallsmottak.

Sisällys

Kuvakkeiden selitykset	108
Huolehdi turvallisuudestasi	109
Turvaohjeet	110
Määräystenmukainen käyttö	113
Tyypikilpi	113
Hallintalaitteet	113
Käyttöönotto	113
Kokoaminen	114
Käyttö	115
Huolto	117
Kuljettaminen ja säilyttäminen	118
Vianetsintä	119
Takuu	119
EY-vaatimustenmukaisuusvakuutus	119
Ympäristöystävällinen hävittäminen	119

Kuvakkeiden selitykset

**VAROITUS!**

Lue käyttöohje tapaturmariskin pienentämiseksi!

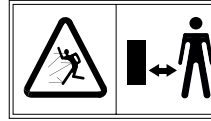
**Varo!**

Pidä muut poissa vaara-alueelta.

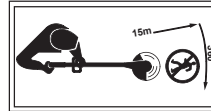

Käytä luistamattomia jalkineita ja työkalusineitä.

**Varo!**

Pidä muut poissa vaara-alueelta. Vähimmäisetäisyys laitteeseen 15 m.

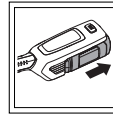

Poista laitteesta akku ennen laitteelle tehtäviä töitä!



Käytä silmien, kuulon ja pään suojaimia!



Älä säilytä laitetta sateessa!

**Varo!**

Takapotkuvaara.



Älä käytä tässä laitteessa sahatërää!



Ympäristöön sinkoutuvat esineet ja pyörivät osat saattavat aiheuttaa vakavan tapaturman!

Huolehdi turvallisuudestasi



VAROITUS!

Lue tämä käyttöohje hyvin ennen laitteen käyttöönottoa. Toimi ohjeiden mukaisesti. Säilytä käyttöohje myöhempää tarvetta ja laitteen seuraavaa omistajaa varten.

- Lue turvallisuusohjeet ennen laitteen ensimmäistä käyttökertaa!
Käyttöohjeen ja turvallisuusohjeiden noudattamatta jättäminen saattaa vahingoittaa laitetta ja vaarantaa laitteen käyttäjän ja muut ihmiset.
- Kaikkien henkilöiden, jotka ottavat laitteen käyttöön tai käyttävät tai huoltavat sitä, tulee olla tehtäviinsä koulutettuja.

Omavaltaiset muutokset ja lisäosien asentaminen kielletään

Laitteeseen ei saa tehdä muutoksia eikä siihen saa asentaa lisäosia. Ne saattaisivat aiheuttaa henkilövahinkoja ja muuttaa koneen toimintaa.

- Laitetta saa korjata vain tehtävään valtuutettu ja koulutettu henkilö. Korjauksissa tulee käyttää alkuperäisvaraosia. Siten varmistetaan, että laite on turvallinen käyttää myös jatkossa.

Käyttöohjeen merkinnät

Merkintöjen ja kuvakkeiden tarkoitus on helpottaa ja nopeuttaa käyttöohjeen ja laitteen turvallista käyttöä.



Huomaa

Selostaa laitteen tehokkaimman tai kätevimmän käyttötavan.

→ Toimintavaihe

Vaatii käyttäjän toimia.

✓ Toiminnan tulos

Toimintavaiheen tuottama lopputulos.

[1] Paikkanumero

Paikkanumerot on merkitty tekstissä hakasuluilla [].

A Kuvan tunniste

Kuvat on merkitty kirjaimilla. Kirjain on sekä kuvassa että tekstissä.

① Toimintavaiheen numero

Toimintavaiheet on numeroitu. Numero on sekä kuvassa että tekstissä.

Varoitusten luokittelu

Tässä käyttöohjeessa varoitukset luokitellaan seuraavasti:

⚠ VAARA!



Vaarallinen tilanne. Vaara uhkaa välittömästi. Ohjeen noudattamatta jättäminen aiheuttaa vakavan tapaturman tai kuoleman.

⚠ VAROITUS!



Vaarallinen tilanne. Ohjeen noudattamatta jättäminen aiheuttaa vakavan tapaturman tai kuoleman.

⚠ VARO!



Vaarallinen tilanne. Ohjeen noudattamatta jättäminen aiheuttaa lievän tai keskivaikean tapaturman.

Huomio!

Mahdollisesti vaarallinen tilanne. Esinevahinkojen vaara.

Turvaohjeiden esittämistapa

⚠ VAARA!



Vaaran tyyppi ja aiheuttaja!

- ➔ Huomiotta jättämisen seuraukset
- Toimet vaaratilanteen varalta

Turvaohjeet

Oma ja muiden henkilöiden turvallisuus

- Tätä laitetta eivät saa käyttää alle 16-vuotiaat lapset eivätkä henkilöt, joilla on fyysisiä, psyykkisiä tai aistitoimintoihin perustuvia rajoitteita tai joilla ei ole laitteen käyttöön tarvittavaa kokemusta, tietoa ja taitoa. Laitetta eivät myöskään saa käyttää henkilöt, jotka eivät tunne tätä käyttöohjetta. Mahdollisesti käyttäjän ikä on rajattu paikallisilla määräyksillä.
- Turvallisuussyistä tätä laitetta eivät saa käyttää lapset eivätkä henkilöt, jotka eivät ole käyttöohjetta lukeneet. Mahdollisesti on paikallisia määräyksiä, jotka määrittelevät käyttäjän alaikärajan.
- Älä ota laitetta käyttöön, jos lähellä on muita ihmisiä (erityisesti lapsia) tai eläimiä. Huolehdi myös, että lapset eivät leiki laitteella.
- Keskeytä laitteen käyttö, jos huomaat, että lähellä on muita ihmisiä (erityisesti lapsia) tai eläimiä.
- Lapset eivät saa puhdistaa eivätkä huoltaa laitetta.
- Kytke moottori päälle vain, kun kätesi ja jalkasi ovat turvallisen kaukana teräpalkista.
- Ota akku pois laitteesta aina, kun poistat tukosta tai jätät laitteen valvomatta.
- Käytä työskennellessäsi tukevia luistamattomia jalkineita ja pitkiä housuja sekä henkilösuojaimia (suojalaseja, kypärää, kuulosuojaimia, työkäsineitä). Henkilösuojainten käyttö pienentää tapaturmavaaraa. Älä käytä väljiä vaatteita. Sellaiset voivat tempautua leikkulaitteeseen. Työskentely ilman kuulosuojaimia saattaa vaurioittaa kuuloa.
- Laitteen käyttäjä vastaa toisille henkilöille aiheutetuista tapaturmista ja esinevahingoista.
- Älä käytä tätä laitetta väsyneenä äläkä huumien, alkoholin tai jonkin lääkkeen vaikutuksen alaisena.

Työn valmistelu

- Tutustu ennen käytön aloittamista laitteen toimintaan ja hallintalaitteisiin.
- Älä käytä laitetta, jos sen virtakytkin on viallinen tai jos laitetta ei voi kytkeä virtakytkimestä päälle tai pois päältä. Korjauta kytkin ammattilaisella tai huollossa.
- Tarkasta laitteen kunto vaurioiden varalta joka kerta ennen käytön aloittamista. Vaihda vaurioituneet osat.
- Varmista, että kaikki liitososat ovat asennettuna ja kiristettyinä. Vaihda leikkuupää, jos siinä on halkeamia, koloja tai jos se on vahingoittunut muulla tavoin. Varmista, että terälaite on ohjeiden mukaisesti asennettu ja tiukasti kiinni. Varmista, että leikkuupään suojuus on ohjeiden mukaisesti asennettu ja että se on suositellussa asennossa.
Tämän ohjeen huomiotta jättäminen saattaa aiheuttaa tapaturman laitteen käyttäjälle tai ulkopuoliselle henkilölle tai vaurioittaa laitetta.
- Varmista, että runkoputken kädensija on edellä selostetussa asennossa.
Sitä varten huomioi kohdassa Runkoputken kädensijan asentaminen/säätäminen annetut ohjeet.
- Käytä siimana vain alkuperäisvaraosaa, siiman läpimitta n. 2,4 mm. Metallivahvisteisen narun, metallilangan, ketjun, vaijerin tms. käyttö on kielletty. Sellainen saattaa rikkoutua. Irronneet palaset saattavat sinkoutua vaarallisesti ympäristöön.
- Tiedosta joka hetki pään, käsien ja jalkojen alueen tapaturmavaara.
- Käytä suojäkäsineitä leikkuupäätä käsitellessäsi. Terät ja terävät reunat aiheuttavat tapaturmavaaran.
- Älä käytä laitetta, jos suojuukset ovat vahingoittuneet. Älä käytä laitetta ilman suojuksia. Anna ammattilaisen tai huollon vaihtaa osa.
- Tarkista ennen työn aloittamista, että nurmikolla ei ole oksia, kiviä, kaapeleita tms. Varo näitä koko leikkaamisen ajan.
- Pidä lapset, muut ulkopuoliset ja eläimet vähintään 15 m etäisyydellä työskentelykohdasta; laitteesta sinkoutuva esine saattaa aiheuttaa katsojalle vaaran milloin tahansa. Katselijoidenkin tulisi käyttää silmäsuojaimia. Kytke laite heti pois päältä, jos joku tulee lähellesi.
- Kytke laite pois päältä ja ota akku pois laitteesta, ennen kuin säädät tai puhdistat laitetta.
- Lue akun ja laturin käyttöohjeet. Noudata ohjeita.

Turvaohjeet

Työn aikana

- **Varo!** Leikkuulaite aiheuttaa jalkojen ja käsien tapaturmavaaran.
- **Ota akku pois laitteesta:**
 - aina kun poistut laitteen luota
 - ennen kuin poistat tukoksen
 - ennen laitteen tarkastamista, puhdistamista tai korjaamista
 - kun tarkastat laitetta vieraaseen esineeseen koskemisen jälkeen
 - kun tarkastat laitetta, jos laite alkaa täristä voimakkaasti.
- **Älä käytä ajoleikkuria räjähdysalttiissa ympäristössä, jossa on palavia nesteitä, kaasuja tai pölyjä.** Laite saattaa aiheuttaa kipinöintiä, joka voi sytyttää pölyn tai höyryt.
- **Älä jätä laitetta valvomatta tauon ajaksi.** Säilytä laite turvallisessa paikassa.
- **Pidä laite vaakasuorassa, kun kytket sen päälle.** Tapaturmavaara muussa tapauksessa.
- **Pidä työn aikana siimaan/leikkuuterään turvallinen etäisyys.**
- **Älä koske pyörivään siimaan äläkä leikkuuterään.**
- **Älä koske pyöriviin osiin.**
- **Varo siiman aiheuttamia vammoja.**
- **Aseta laite normaaliin työasentoon uuden siiman vetämisen jälkeen.** Käynnistä laite vasta sitten.
- **Käytä suojalaseja ja kuulonsuojaimia!**
- **Suojuksen tulee olla asennettuna, kun käytät laitetta ruohotrimmerinä.** Laitetta käytettäessä tulee molempien leikkuusiimojen olla vedetty ulos. Asennettuna tulee olla oikean tyyppinen siima. Leikkuusiimaa ei saa vetää suojuksen ulkopuolelle saakka.
- **Suojuksen tulee olla asennettuna, kun käytät laitetta raivaussahana, siis leikkuuterän kanssa.**
- **Varmista ennen laitteen kytkemistä päälle, että siimakela/leikkuuterä ei kosketa mihinkään.**
- **Jotta voisit käsitellä laitetta helposti, säädä runkoputken kädensija pituutesi mukaiseksi.**
- **Käytä laitetta vain päivänvalossa tai hyvässä keinovalossa.**
- **Käytä laitetta vain sille osoitettuun käyttötarkoitukseen.**
- **Työskennellessäsi pidä laitteesta kiinni molemmin käsin: toinen käsi kahvassa ja toinen käsi runkoputken kädensijassa.**
- **Käytä työskennellessä kantohihnaa.**
- **Työskentele eri työasentoja vaihdellen. Pidä tauot ajoissa, jotta et väsy.**
- **Vältä hankalia työasentoja. Huolehdi, että säilytät tasapainon kaikissa tilanteissa.** Ole erityisen varovainen rinteessä työskennellessäsi. Älä juokse vaan liiku rauhallisesti. Sillä tavalla säilytät laitteen hallinnan myös odottamattomassa tilanteessa.
- **Ole erityisen varovainen, kun käytät laitetta taaksepäin kävellessäsi. Kompastumisvaara!**
- **Kun siirrät laitteen työkohteesta toiseen, ota akku pois laitteesta.**
- **Älä silloita äläkä käsittele muullakaan tavalla laitteen käyttökytkimiä.**
- **Älä kopauta siimapäätä kovaa seinämää vasten.** Tarkkaile, täriseeko kädensija, jos siimapäähän on kohdistunut voimakas isku. Jos näin on, anna huollon tarkastaa ja tarvittaessa korjata laite.

Leikkuuterän käyttöohjeita

- **Pidä runkoputken kädensija ja etäisyydenrajoitin käyttäjän ja leikkuupään välissä.**
- **Älä käytä leikkuuterää yli 75 cm korkeudella maasta.**
- **Jos pyörivä leikkuuterä osuu kohteeseen, jota terä ei pysty heti leikkaamaan, saattaa aiheutua takapotku.**
- **Takapotku voi olla niin voimakas, että laite sinkoutuu käsistäsi ja/tai horjahdat, jolloin menetät laitteen hallinnan.**
- **Takapotku saattaa ilmaantua varoittamatta, jos terä takertuu johonkin tai jumiutuu.** Tämä voi tapahtua helposti sellaisessa paikassa, jossa on vaikea ohittaa leikattavaa materiaalia.
- **Käytä enintään 12,7 mm paksua terää.** Muussa tapauksessa voimakkaan takapotkun vaara.
- **Leikkuuterää käytettäessä tulee suojuksen olla asennettuna.**
- **Älä koske pyörivään terään äläkä yritä pysäyttää sitä.**
- **Terä pyörii vielä laitteen pois päältä kytkemisen jälkeenkin.** Tapaturmavaara. Pidä laite tukevasti käsissäsi, kunnes terän liike on kokonaan pysähtynyt.
- **Pysäytä moottori heti, jos laite osuu tai jumiutuu johonkin vierasesineeseen.** Tarkista aiheutuneet vauriot. Korjaa vauriot ennen kuin jatkat laitteen käyttöä. Älä käytä laitteessa taipunutta, haljennutta äläkä tylsää terää. Hävitä taipunut, vääntynyt, haljennut tai murtunut terä.

Turvaohjeet

- **Älä teroita leikkuuterää.** Teroitetun terän kärki saattaa murtua. Vakavan tapaturman vaara. Vaihda terä.
- **Kuljeta ja säilytä laitetta vain terän suojus paikalleen asennettuna.**

Ohjeita tärinän varalle:

- **Tärinä saattaa vaurioittaa hermostoa ja aiheuttaa käsien ja käsivarsien verenkiertohäiriöitä.**
- **Käytä lämpimiä vaatteita. Pidä kädet lämpimänä kylmällä ilmalla työskennellessäsi.**
- **Pidä riittävästi taukoja.**
- **Jos huomaat, että sormien tai käsien iho alkaa puutua, ihoa pistelee, tuntuu kipua tai se muuttuu valkoiseksi, lopeta laitteen käyttö. Mene tarvittaessa lääkäriin.**
- **Tärinän päästöarvot:**
 - Mitataan standardoidulla testillä.
 - Testin avulla pystytään arvioimaan sähkötyökalun päästöjä ja vertaamaan eri sähkötyökaluja keskenään. Todellinen kuormitus saattaa olla pienempi tai suurempi käyttöolosuhteista tai sähkötyökalun ja sen varusteiden kunnosta riippuen. Todellisen kuormituksen arviointia varten huomioi tauot ja kevyen kuormituksen jaksot. Suunnittele turvatoimet tarkistettujen arvioiden mukaisesti, esim. sopivin työjärjestelyin.

Työskentelyn lopettaminen

- **Kytke laite pois päältä, irrota akku ja tarkasta laite vaurioiden varalta. Huomio! Vaara! Leikkuulaitteen jälkikäynti!**
- **Kytke laite pois päältä ja irrota akku, ennen kuin huollat tai puhdistat laitetta.**
- **Odot, että leikkuulaitteen pyöräminen lakkaa. Älä koske laitteen liikkuviin osiin ennen kuin olet irroittanut laitteesta akun.**
- **Kaikki laitteelle tehtävät työt, kuten leikkuusiiman vaihtaminen, terän asentaminen siiman tilalle sekä laitteen säätäminen ja puhdistaminen, tulee tehdä vain akku laitteesta poistettuna.**
- **Käytä vain alkuperäiskeloja ja -teriä. Noudata asennusohjeita.**
- **Huolehdi, että moottorin tuuletusraossa ei ole likaa.**
- **Älä puhdistu laitetta vedellä.**
- **Säilytä laite turvallisessa paikassa.**
- **Älä säilytä laitetta lasten ulottuvilla.**
- **Älä korjaa laitetta itse, vaan vie laite pienkonehuoltoon korjattavaksi.**
- **Anna moottorin jäähtyä, ennen kuin sijoitat koneen varastoon.**

Yleiset turvallisuusohjeet

- **Älä vaihda ei-metallisen leikkuulaitteen tilalle metallista leikkuulaitetta!**
- **Odot, että leikkuulaitteen pyöräminen lakkaa. Älä koske laitteen liikkuviin osiin ennen kuin olet irroittanut laitteesta akun.**
- **Varaosien tulee olla laitevalmistajan vaatimusten mukaisia.** Käytä sen vuoksi vain alkuperäisvaraosia tai valmistajan hyväksymiä muita varaosia. Noudata varaosien mukana toimitettavia asennusohjeita. Irroita ensin laitteesta akku.
- **Anna vain pienkonehuollon korjata ajoleikkuri.** Verkkosivuiltamme löydät pienkonehuoltojen osoitteita.
- **Suorita huollot määräaikoina huoltovälien mukaisesti, jotta laite pysyy turvallisessa käyttökunnossa.**
- **Käytä sähkötyökalussa vain ao. laitteeseen hyväksyttyä akkua.** Muiden akkujen käyttö saattaa aiheuttaa tapaturmia ja palovaaran.
- **Tämä laite on tarkoitettu yksityisalueilla käytettäväksi; nurmikon reunojen viimeistelyyn, pienten nurmialueiden leikkaamiseen sekä leikkuuterää käyttäen myös rikkakasvuston, pensaiden ja risukoiden leikkaamiseen.** Laitetta ei saa käyttää muuhun tarkoitukseen. Käyttäjään tai muihin henkilöihin kohdistuva tapaturmavaara.
- **Käytä laitetta vain kuivalla säällä.** Älä säilytä laitetta sateessa äläkä kosteassa paikassa. Älä käytä laitetta ukonilmalla. Veden pääseminen laitteen sisään lisää sähköiskun vaaraa.
- **Tapaturmien ja esinevahinkojen jäännösriski on olemassa aina, vaikka noudattaisitkin kaikkia turva- ja käyttöohjeita.** Tiedosta tämä.
- **Älä käytä laitetta sateella äläkä ukonilman uhatessa.**
- **Vaihda kaikki laitteen kuluneet ja vahingoittuneet ohjetarrat.**
- **Käytä vain valmistajan hyväksymiä akkuja ja latureita.** Katso hyväksytyt akut ja laturit laitteen mukana toimitetusta EY-vaatimustenmukaisuusvakuutuksesta.
- **Älä käytä osia ja lisävarusteita, joita ei ole tälle laitteelle hyväksytty.** Näitä ovat esim. useasta osasta kootut metalliterät ja metalliketjut. Vakavien tapaturmien ja esinevahinkojen vaara. Myös laitteen takuu saattaa raueta.
- **Pidä laite puhtaana.** Huolehdi, että leikkupään ja suojuksen väliin ei kerääny kasvien jäämiä eikä muuta roskaa.

Määräystenmukainen käyttö

Tämä ruohotrimmeri/raivaussaha on tarkoitettu ainoastaan

- yksityisalueilla ja vapaa-ajan puutarhoissa käytettäväksi,
- siimapäällä varustettuna leikkaamaan nurmikoiden reunoja ja pieniä tai vaikeapääsyisiä nurmialueita (esim. pensaiden alta),
- leikkuuterällä varustettuna leikkaamaan rikkakasvustoa, pensaikkoa ja risukkoa,
- tässä käyttöohjeessa annettuja käyttö- ja turvallisuusohjeita noudattaen.

Kaikki muu käyttö on määräysten vastaista. Käyttäjä vastaa määräysten vastaisen käytön aiheuttamista vahingoista.

Määräystenvastainen käyttö

Tätä laitetta ei tulisi käyttää julkisten alueiden, kuten puistojen, urheilukenttien ja kadunvarsien nurmikoiden viimeistelyyn eikä maa- ja metsätaloustaloudessa. Käyttäjään kohdistuvan tapaturmavaaran vuoksi laitetta ei saa käyttää paksujen oksien leikkaamiseen eikä silppuamiseen kompostointitarkoituksessa.

Tyypikilpi

Sijainti

Tyypikilpi on laitteen kotelossa.



Huomaa

Merkinnät ovat lain määrittämiä eikä niitä saa muuttaa eikä tehdä tunnistamattomaksi.

Rakenne

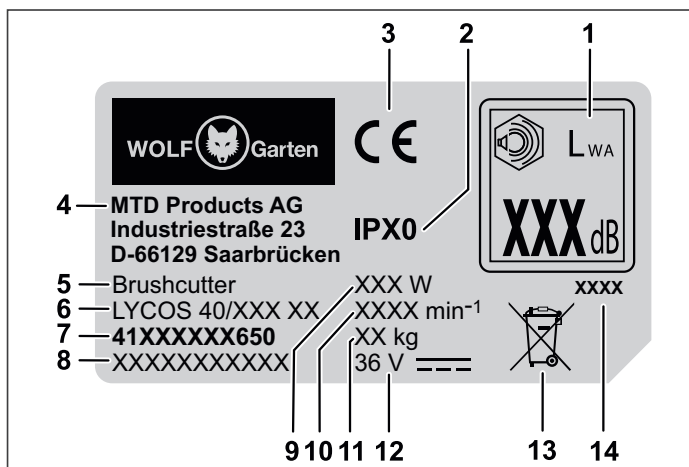

- 1 Taattu äänitehotaso
- 2 Suojausluokka/kotelointiluokka
- 3 CE-merkintä Valmistaja
- 4 Valmistaja
- 5 Laiteryhmä

- 6 Mallinimi
- 7 Mallinumero
- 8 Sarjanumero
- 9 Teho
- 10 Moottorin kierrosnopeus min⁻¹
- 11 Paino
- 12 Nimellisjännite, virtalaji
- 13 Hävittämisohe
- 14 Valmistusvuosi

Hallintalaitteet

Hallintalaitteet P

- 1 Akun lukitusnappi
- 2 Kädensija
- 3 Eco-painike
- 4 Kantohihnan korvake
- 5 Runkoputken kädensija
- 6 Kiristysholkki
- 7 Leikkuupään suojuus
- 8 Siimakela
- 9 Siiman katkaisuterä
- 10 Akkulokero
- 11 On/Off-kytkin
- 12 Päällekytkennän estokytkin
- 13 Etäisyydenrajoitin
- 14 Kantohihna
- 15 Pidätinkuvun mutteri
- 16 Pidätinkupu
- 17 Leikkuuterä
- 18 Leikkuuterän suojuus

Käyttöönotto

Täydentävät käyttöohjeet



Ota laite käyttöön vasta, kun olet lukenut mukana toimitettavan laturin ja akun käyttöohjeen ja kun olet ymmärtänyt lukemasi ja osaat toimia ohjeiden mukaisesti.

Akun lataaminen

VAROITUS!



Tapaturman tai esinevahingon vaara.
 ➤ Lataa akku vain valmistajan hyväksymällä laturilla. Katso hyväksytyt laturit laitteen mukana toimitetusta EY-vaatimustenmukaisuusvakuutuksesta.

Huomio!

Toimitettaessa akku ei ole täyteen ladattu. Jotta saat akusta täyden tehon, lataa akku ennen ensimmäistä käyttökertaa aivan täyteen.

- Lataa akku täydentävien käyttöohjeiden mukaisesti.

Käyttöajat

- Noudata paikallisia järjestysmääräyksiä.
- Selvitä paikallisilta viranomaisilta laitteen sallitut käyttöajat.

Kokoaminen**Leikkuupään suojuksen kokoaminen A B**

- Paina ulkoreuna **A** a suojuksen koloihin niin, että se lukkiutuu **1**.
- Kiinnitä ulkoreuna pitkällä ruuvilla **A j**. Kiristä se käsitiukkuuteen **2**.

Leikkuupään suojuksen asentaminen paikalleen A C

- Kohdista suojuksen leikkuupäähän **1**.
- Kiinnitä leikkuupään suojuksen lyhyillä ruuveilla **A k** **2**. Kiristä ruuvit vain käsitiukkuuteen.

Leikkupään varren yhdistäminen käyttökahvan varteeseen D

- Kohdista varret siten, että varsien kolo ja pykälä ovat kohdakkain.
- Työnnä varret sisäkkäin **1**.
- Kiristä kiinnitysholkki **2**.

Runkoputken kädensijan asentaminen A E

- Asenna runkoputken kädensijan kiinnityskappale **A d** runkoputken yläpuolelta, molempien etäisyydenrajoittimien (a) väliin **1**.
- Asenna keskikahva **A e** kiinnityskappaleeseen niin, että reiät ovat vastakkain **2**.
- Työnnä tappi **A i** reikien läpi niin, että tapin kanta osuu sille tarkoitettuun syvennykseen **3**.
- Asenna aluslevy **A g** ja mutteri **A f** tapin päähän toiselle puolelle ja kiristä mutteri käsitiukkuuteen **4**.
- Kierrä etäisyydenrajoitin **A h** paikalleen tapin toiselle puolelle käsitiukkuuteen **5**.
- Kohdista runkoputken kädensija runkoputken siten, että kiinnityskappaleeseen merkitty nuoli on runkoputken merkkiviivan kanssa kohdakkain.
- Kiinnitä runkoputken kädensija tähän asentoon pitämällä kiinni etäisyydenrajoittimesta ja sitten kiristämällä mutteri **6**.

**Huomaa**

Säätörajoittimet (a) voivat olla mallista riippuen joko oikealla tai vasemmalla puolella.

**Huomaa**

Laitetta saa käyttää vain silloin, kun runkoputken kädensija on edellä selostetussa asennossa. Sen tulee siis olla molempien säätörajoittimien (a) välissä ja kiinnityskappaleeseen merkityn nuolen tulee olla runkoputken merkkiviivan kanssa kohdakkain.

Runkoputken kädensijan säätäminen (kuva F)

- Avaa runkoputken kädensijan (keskikahvan) **1** mutteria.
- Työnnä runkoputken kädensijaa molempien säätörajoittimien (a) välissä haluamaasi korkeuteen **2**.
- Säädä kädensijan kaltevuus **3**.
- Kohdista runkoputken kädensija runkoputken siten, että kiinnityskappaleeseen merkitty nuoli on runkoputken merkkiviivan kanssa kohdakkain ja kiristä mutteri **4**.

**Huomaa**

Laitetta saa käyttää vain silloin, kun runkoputken kädensija on edellä selostetussa asennossa. Sen tulee siis olla molempien säätörajoittimien (a) välissä ja kiinnityskappaleeseen merkityn nuolen tulee olla runkoputken merkkiviivan kanssa kohdakkain.

Kantohihnan kiinnittäminen A G

- Kiinnitä kantohihna **A o** molemmilla karabiineilla varren silmukkaan.

Kantohihnan säätäminen H

- Säädä kantohihna haluamaasi pituuteen. Ripustuskoukun tulisi olla lantion korkeudella **1**.

**Huomaa**

Käytä kantohihnaa aina, jotta voit hallita laitteen hyvin ja jotta kädet ja selkä eivät väsyisi nopeasti.

**Huomaa**

Turvallisuussyistä kannan laite olkapäällä. Älä ripusta kantohihnaa kaulaan. Hihnassa on pikalukko, joten se on tarvittaessa nopea irrottaa.

Leikkuuterän asentaminen I

- Kierrä siimapäätä niin, että välikelevyn reikä on samassa kohdassa vaihdekotelon kolon kanssa.
- Lukitse kierteet työntämällä tappi **A m** kolon läpi reikään ja pitämällä se siellä **1**.
- Pidä kiinni tapista ja kierrä siimapäätä myötäpäivään (oikealle) pois käyttöakselista **2/3**.
- Työnnä leikkuuterä **A c** käyttöakseliin ja keskitä se välikelevyn päälle. Paina leikkuuterä kiinni.



Huomaa

Huomioi, että leikkuuterä on keskitettynä ja tasaisesti levyn päällä.

- Asenna pidätinkupu **A I** käyttöakseliin ja leikkuuterän **4** päälle.
- Kierrä mutteri **A n** vastapäivään (vasemmalle) käyttöakseliin ja kiristä se momenttiin 20 Nm **5**.



Huomaa

Ennen lopullista kiristämistä tarkista, että leikkuuterä on asentunut oikein. Mutteria avatessasi tai kiristäessäsi pidä tapista tiukasti kiinni.



Huomaa

Jos momenttiavainta ei ole saatavilla, kierrä mutteria silmukka-avaimella tai toimitussäilytöön kuuluvalla hylsyavaimella (mallista riippuen), kunnes pidätinkupu on tiukasti leikkuuterää vasten. Kiristä mutteria sitten vielä yksi täysi kierros (360°).

- Ota tappi pois **6**.
- Poista leikkuuterän teräsuojus **7**.



Huomaa

Työskentelyn sujuvoittamiseksi irrota tarvittaessa suojuksen ulkoreuna. Asenna ulkoreuna suojukseen takaisin samalla, kun vaihdat käyttämään leikkuusiimaa. Katso kohta Leikkuupään suojuksen kokoaminen.

Siimapään asentaminen

- Irrota leikkuuterä kohdan Leikkuuterän asentaminen mukaisesti, mutta päinvastaisessa järjestyksessä **I**.
- Lukitse vaihde tapilla **A m** ja kierrä siimapää käyttöakseliin vastapäivään (vasemmalle).
- Kiristä siimapää käsitiukkuuteen.

Käyttö

Akun asentaminen J

VAROITUS!



Akun ja laturin virheellinen käsittely.

→ Tapaturman ja laitevaurion vaara.

→ Lue akun ja laturin käyttöohjeet. Noudata ohjeita.

Akku asetetaan käyttö- tai kuljetustilaan 2-portaisella lukituksella.

- Työnnä akku akkulokeroon niin, että se lukkiutuu sinne kuuluvasti **1/2**.

Porras 1 1

✓ Akku on kuljetustilassa.

- Sähkökontaktit ovat erotettuna. Samalla estetään akun itsepurkautuminen säilytyksen aikana.

Porras 2 2

✓ Akku on työtilassa.

- Sähkökontaktit ovat kytkettyinä ja laite on käyttövalmis.

Laitteen kytkeminen päälle K

VAROITUS!



Tapaturman tai esinevahingon vaara.

→ Työskennellessäsi pidä laitteesta kiinni molemmiin käsiin. Toinen käsi on kädensijassa ja toinen käsi on runkoputken kädensijassa.

- Pue yllesi kantohihna.
- Käytä päällekytkennän estokytöntä kädensijalla **1**.
- Paina samanaikaisesti on/off-kytkintä kädensijalla **2**.
- Vapauta päällekytkennän estokytöntä nuppi **3**.
- ✓ Laite on käyttövalmis.
- Paina Eco-painiketta **4**.
- ✓ Leikkuupään kierrosnopeus laskee. Eco-painikkeen merkkivalo palaa vihreänä.



Huomaa

Käytä Eco-tilaa vain siimapäällä leikatessasi. Eco-tilassa laitteen käyttöaika on n. 50 % pidempi. Eco-tila pysyy aktiivisena myös laite pois päältä ja uudelleen päälle kytkettäessä. Paina Eco-painiketta uudelleen, kun haluat kytkeä Eco-tilan pois päältä. Silloin laite voi työskennellä normaalitilassa (leikkuupään suurella kierrosnopeudella).

Laitteen kytkeminen pois päältä

- Kytke laite pois päältä on/off-kytkin vapauttamalla .
- ✓ Laite on kytketty pois päältä.



Huomaa

Leikkuupää pyörii vielä jonkin aikaa laitteen pois päältä kytkemisen jälkeen.

Laitteen käsittely

Ennen kuin alat käyttää laitetta, säädä se käyttöasentoon.

Tarkista seuraavat asiat:

- Käyttäjä käyttää aikaisemmin selostettuja henkilösuojaimia.
- Kantohihnan pituus on säädetty oikeaksi.
- Runkoputken kädensija on säädetty oikein, käyttäjän pituutta vastaavaksi.
 - Runkoputken kädensija on säädetty oikein, kun voit tarttua siihen käsivartta suoristamatta.
- Laite on vyötärölinjan alapuolella.
- Pidä leikkuupää maanpinnan kanssa samansuuntaisena, jolloin ulotut leikattavaan kasvillisuuteen helposti eikä sinun tarvitse kumartua.

Siiman lisääminen käytön aikana kopauttamalla

Siimapäässä on nuppi, jonka avulla saat esille lisää siimaa laitteen moottoria pysäyttämättä. Lisää siimaa siimapään nuppia maata vasten kevyesti kopauttamalla, laitteen käydessä.



Huomaa

Leikkuusiiman tulisi aina olla maksimipituudessaan. Siiman lisääminen tulee sitä vaikeammaksi, mitä lyhyempi leikkuusiima on. Jokaisella nupin kopautuksella siimaa tulee lisää noin 30 mm. Suojuksen reunaan asennettu terä leikkaa siiman oikeaan pituuteen, jos olet lisännyt siimaa liikaa. Nupin kopautus toimii parhaiten paljasta maata tai kovaa alustaa vasten.



Huomaa

Älä kuljeta kopautusnuppia työskentelyn aikana maata vasten. Siima saattaa rikkoutua tai kulua liikaa seuraavista syistä:

- takertuminen vierasesineeseen
- normaali materiaalin väsyminen
- normaali leikkaaminen
- liian paksujen rikkaruohojen leikkaaminen
- osuminen seinään, aitaan jne.

Trimmausvinkkejä siimapäätä käytettäessä

- Pidä leikkuupää maan suuntaisesti.
- Leikkaa vain siiman kärjellä, erityisesti seinän vierustaa trimmatessa. Muulla kuin siiman kärjellä leikkaaminen alentaa leikkuutehoa ja saattaa ylikuormittaa moottoria.
- Leikkaa yli 20 cm korkeaa ruohikkoa vaiheittain porrastaen, ylhäältä alaspäin, jolloin siima ei kulu liian nopeasti eikä moottori ylikuormitu.
- Leikkaa vasemmalta oikealle, mikäli mahdollista. Oikealle leikkaaminen tehostaa laitteen leikkamiskykyä. Silloin myös leikkuujäte sinkoutuu käyttäjästä pois päin.
- Liikuta laitetta hitaasti haluamallasi korkeudella leikkuualueella edestakaisin. Liikuta laitetta joko eteen- ja taaksepäin tai puolelta toiselle. Tulos paranee, jos leikkaat lyhyen matkan kerrallaan.
- Leikkaa vain kuivaa nurmikkoa ja rikkakasvustoa.



Huomaa

Siiman käyttöikä riippuu seuraavista tekijöistä:

- Aikaisemmin selostettujen leikkuuvinkkien noudattamisesta
- leikattavien kasvien ominaisuuksista
- leikattavasta paikasta

Esimerkiksi rakennuksen seinän vierustaa leikatessa siima kuluu tavallista nopeammin kuin puun ympäriltä leikatessa.

Kuvioleikkaus

Saat koristeellisen leikkausjäljen leikkaamalla kaikkia kasveja puun, pylvään, aidan jne. ympäriltä. Käännä koko laitetta niin, että leikkuupää on maahan nähden 30° kulmassa .



Leikkuuterällä leikkaaminen

Ennen kuin alat käyttää laitetta, säädä laite käyttöasentoon. Katso kohta Laitteen käsittely.

Vinkkejä leikkuuterällä leikkaamiseen:

- Leikkaa tiettyä liikerytmiä ylläpitäen.
- Seiso maassa tukevasti, mutta mukavassa asennossa.
- Älä käytä eco-tilaa. Normaalityössä terällä on maksimi leikkausvoima, joten se ei jumiudu helposti. Jos terä jumiutuu tai aiheuttaa iskuja, käyttäjä tai muut henkilöt ovat vakavan tapaturman vaarassa.
- Leikkaa samanaikaisesti ylävartaloasi oikealta vasemmalle kiertäen.
- Käännä laitetta siihen suuntaan, johon terä leikkaa. Se tehostaa leikkaamista.
- Laitteen paluuliikkeen aikana ota yksi tai useampia askeleita seuraavan leikattavan alan suuntaan. Seiso sitten taas tukevasti.
- Seuraavia ohjeita noudattamalla vähennät kasvien kiertymistä terän ympärille.
 - Älä leikkaa eco-tilassa.
 - Tee keinvuavaa liikettä oikealta vasemmalle leikattavien kasvien suuntaan.
 - Paluuliikkeen aikana varo leikkaamasta uudelleen juuri leikattuja kasveja.

Akun irrottaminen

- Paina akun lukituksen vapautusnuppia .
- Ota akku pois .

Huolto

VAROITUS!



Liikkuvien osien aiheuttama tapaturman tai laitevaurion vaara.

- Huolla ja puhdista laitetta vain, kun moottori on sammutettu ja leikkuulaite on pysähtynyt.
- Poista akku ennen laitteeseen kohdistuvia töitä.
- Älä puhdista laitetta vedellä.
- Huolla, korjauta sekä vaihda turvallisuuteen liittyvät osat vain ammattilaisella tai pienkonehuollossa.







Puhdistaminen

- Kytke laitteesta virta pois päältä ja odota, kunnes leikkuulaite on pysähtynyt ja ota akku pois.
- Harjaa laite puhtaaksi joka kerta käytön jälkeen.
- Puhdista tuuletusraot ja laitteen alapuoli ruohosilpusta säännöllisesti.

Leikkuuterän puhdistaminen

- Puhdista leikkuuterästä likajäämät yleispuhdistusaineella.
- Suojaa terä ruosteelta koneöljyllä voitelemalla.

Siimapään puhdistaminen

- Puhdista siimapään ulkopinta joka kerta käytön jälkeen harjalla tai kankaalla.
- Puhdista siimapään sisäpuoli joka kerta uusi siima asennettaessa. Menettele kohdan  ohjeiden mukaisesti:
 - Paina molempia pitokorvakkeita  ja irrota kansi .
 - Poista kelasta siiman jäämät.
 - Vedä kela pois .
 - Puhdista kelan kotelosta, kelasta ja kelan kannesta irtolika ja likakerrostumat. Puhdista osat puhtaalla kankaalla.
 - Asenna kela takaisin .
 - Kohdista kannen pitokorvakkeet kotelon aukkoihin. Paina kannen molempia kielekkeitä samanaikaisesti yhteen  ja paina kansi siimakelaan, kunnes se lukkiutuu .

Leikkuusiiman asentaminen ja vaihtaminen

VAROITUS!



Terät aiheuttavat tapaturmavaaran.

- Säädä ruohotrimmeriä vain, kun moottori on sammutettu ja leikkuulaite ei pyöri.
- Älä koske pyörivään leikkuulaitteeseen.
- Poista akku ennen laitteeseen kohdistuvia töitä.
- Metallivahvisteisen narun, metallilangan, ketjun, vajerin tms. käyttö on kielletty. Sellainen saattaa rikkoutua, jolloin irronneet palaset sinkoutuvat vaarallisesti ympäristöön.
- Käytä siimana vain alkuperäisvaraosaa, siiman läpimitta n. 2,4 mm. Paksumpaa siimaa käytettäessä moottori saattaa ylikuumentua tai jopa rikkoutua.



Huomaa

Noudata siiman pituudesta annettua ohjetta! Jos siima on liian pitkä, sitä ei olosuhteista riippuen voi lisätä ohjeen mukaisesti.

- ➔ Leikkaa uusi siima 4 m pituuteen.
- ➔ Kierrä kopautusnuppia myötäpäivään, kunnes nupin ja kelan kannen nuolet ovat kohdakkain **1**.
- ➔ Työnnä siiman pää siiman tuloaukkoon (LINE IN) **2**. Työnnä siimaa, kunnes sitä tulee ulos vastakkaisen puolen aukosta n. 10 cm.
- ➔ Vedä ulostullutta siimanpäätä, kunnes sitä on n. 2 m kummankin reiän ulkopuolella **3**.
- ➔ Pidä kiinni siimakelan kannesta ja kierrä kopautusnuppia myötäpäivään, kunnes kummastakin reiästä siimaa on ulkona n. 12 cm **4**.



Huomaa

Kun kelaat siimaa, älä paina kopautusnuppia sisään!

Kuljettaminen ja säilyttäminen

VAROITUS!



Terät aiheuttavat tapaturmavaaran.

- Kytke virta pois päältä ennen laitteen kuljettamista ja varastossa säilyttämistä. Odota, että leikkuulaitteen terät pysähtyvät.
- Ota akku pois ennen laitteen kuljettamista ja varastointia.
- Asenna leikkuuterän suojus paikalleen joka kerta käytön jälkeen sekä myös laitteen kuljettamisen ja varastoinnin ajaksi.

Säilyttäminen

- ➔ Puhdista laite hyvin ennen talvisäilytystä.
- ➔ Säilytä laite kuivassa ja turvallisessa paikassa pois lasten ulottuvilta.
- ➔ Säilytä akku ja laite erillään toisistaan.
- ➔ Säilytä akku viileässä ja kuivassa paikassa. Suositeltava säilytyslämpötila on n. 0 - 23 °C. Laite ja erityisesti sen muoviosat eivät saa joutua kosketuksiin jarrunesteen, bensiinin, maaöljytuotteiden, voiteluöljyjen yms. kanssa. Em. aineet sisältävät kemiallisia yhdisteitä, jotka saattavat vahingoittaa laitteen muoviosia.
- ➔ Lannoitteet ja muut puutarhakemikaalit sisältävät aineita, jotka saattavat aiheuttaa laitteen metalliosiin voimakasta korroosiota. Siitä syystä älä säilytä laitetta em. aineiden lähellä.
- ➔ Säilytä leikkuuteriä suljetussa paikassa, jossa ne ovat suojassa vahingoittumisen varalta ja jossa ulkopuoliset eivät voi saada niitä käsiinsä.

Vianetsintä

 VAROITUS!

Tapaturmavaara. Esinevahinkojen vaara

- Jos olet epävarma, toimita kone pienkonehuoltoon.
- Kytke laite pois päältä ja poista akku ennen laitteelle tehtäviä tarkoituksia ja huoltoja.

Ongelma	Mahdollinen syy	Toimi näin
Laitteeseen ei tule virtaa.	Akku on liian kuuma.	Anna akun jäähtyä.
	Akku on purkautunut.	Lataa akku.
	Laitteen (elektroniikan) lämpötila on liian korkea.	Anna laitteen jäähtyä. Tarvittaessa puhdista tuuletusraot.
Laitteeseen ei tule virtaa.	Ylivirtalaukaisin on reagoinut	Toimita laite pienkonehuoltoon, jos tämä tapahtuu uudelleen.
	Akku on purkautunut.	Lataa akku.
	Ylijännitelaukaisin on reagoinut.	Toimita laite pienkonehuoltoon, jos tämä tapahtuu uudelleen.
	Ylivirtalaukaisin on reagoinut	Toimita laite pienkonehuoltoon, jos tämä tapahtuu uudelleen.
Siiman lisääminen laitetta käytettäessä ei onnistu.	Akun lämpötila on liian korkea tai liian matala.	Anna akun jäähtyä tai lämmitä.
	Akku on viallinen.	Vaihda akku.
	Kela on tyhjä.	Kelaa koteloon uusi siima.
	Siimakotelon ja kelan välinen hammastus on likaantunut.	Puhdista osat harjalla.
	Siima on kulunut ja sen pää on siimakotelon sisässä.	Irrota siimakela ja poista siima kelasta.
Voimakasta tärinää	Siima on jumiutunut kelaan.	Asenna kela takaisin ja kelaa koteloon uusi siima.
	Siima on hitsautunut kelaan.	Poista siima ja kelaa koteloon uusi siima.
	Laitteen kiinnitysosat ovat löystyneet.	Toimita laite pienkonehuoltoon.

Takuu

Takuu on maakohtainen. Takuun myönnämme me tai maahantuojaja. Korjaamme veloituksetta takuun mukaisesti materiaali- tai valmistusvirheestä aiheutuneet koneen viat. Käänny takuuasioissa myyjäliikkeen tai lähellä sijaitsevan jälleenmyyjän puoleen.

EY-vaatimustenmukaisuusvakuutus



Löydät laitteeseen liittyviä lisätietoja oheen liitetystä erillisestä CE-vaatimustenmukaisuusvakuutuksesta, joka on tämän käyttöohjeen olennainen osa.

Ympäristöystävällinen hävittäminen

Sähkötyökalut, niiden tarvikkeet sekä pakkaukset on kierrätettävä.

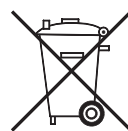
**Akut ja paristot:**

Älä hävitä akkuja äläkä paristoja sekajätteen mukana, älä polta niitä äläkä heitä niitä veteen. Vie akut ja paristot niille tarkoitettuun keräys- ja kierrätyspisteeseen.

Sähkötyökalut (ei akut ja paristot):

Älä hävitä sähkölaitetta sekajätteen mukana! Toimita sähkölaite keräyspisteeseen.

Índice	
Significado de los símbolos	120
Para su seguridad	121
Indicaciones de seguridad.....	122
Uso previsto.....	126
Placa de características	126
Elementos de manejo.....	126
Puesta en marcha	126
Montaje.....	127
Funcionamiento.....	128
Mantenimiento.....	130
Transporte y almacenamiento	131
Subsanación de averías.....	132
Garantía.....	132
Declaración de conformidad CE.....	132
Eliminación respetuosa con el medio ambiente.....	132

Significado de los símbolos



¡ADVERTENCIA!
Para reducir un riesgo de lesiones, leer las instrucciones de funcionamiento.

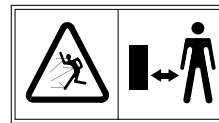

¡Precaución!
Mantenga siempre a terceras personas lejos de la zona de riesgo.



Usar botas antideslizantes y guantes de trabajo.

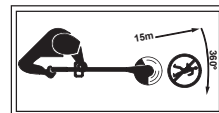

¡Precaución!
Mantenga siempre a otras personas lejos de la zona de riesgo. Distancia mínima hacia el aparato: 15 m.

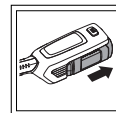

Antes de realizar cualquier trabajo en el aparato, retirar la batería.



Usar protección para ojos, oídos y cabeza.



No exponga el aparato a la lluvia.



¡Precaución!
Riesgo de contragolpe.



¡No utilizar hojas de sierra en el aparato!



¡Los objetos proyectados y las piezas giratorias pueden provocar lesiones graves!

Para su seguridad



¡ADVERTENCIA!

Antes de la primera utilización de su aparato, lea detenidamente estas instrucciones de funcionamiento y actúe en consecuencia. Conserve estas instrucciones de funcionamiento para su posterior uso o futuro propietario.

- Antes de la primera puesta en marcha, es imprescindible leer las indicaciones de seguridad. En caso de incumplimiento de las instrucciones de funcionamiento y de las indicaciones de seguridad, se pueden producir daños en el aparato y peligros para el usuario y otras personas.
- Todas las personas encargadas de la puesta en marcha, el manejo y el mantenimiento del aparato han de tener una cualificación adecuada.

Prohibición de modificaciones y cambios no autorizados

Se prohíbe realizar modificaciones en el aparato o fabricar con éste aparatos adicionales. Tales modificaciones pueden provocar daños personales y funciones erróneas.

- Las reparaciones en el aparato solo deben efectuarse por personas encargadas y formadas para ello. A este respecto, utilice siempre las piezas de repuesto originales. Estas garantizan que se mantenga la seguridad del aparato.

Símbolos de información contenidos en estas instrucciones

Las señales y los símbolos de estas instrucciones le ayudarán a utilizar de forma rápida y fiable las instrucciones y el aparato.



Indicación

Información sobre el uso más eficaz y práctico del aparato.

→ Paso de acción

Se le pide que actúe.

✓ Resultado de acción

Aquí encontrará el resultado de una secuencia de pasos de acción.

[1] Número de posición

Los números de posición se marcan en el texto con corchetes [].

A Identificación de ilustración

Las ilustraciones están numeradas y marcadas en el texto con letras.

① Número de paso de actuación

La secuencia definida de pasos de actuación está numerada y marcada en el texto.

Niveles de peligro de indicaciones de advertencia

En estas instrucciones de funcionamiento se utilizan los siguientes niveles de peligro para advertir sobre situaciones potencialmente peligrosas:

⚠ ¡PELIGRO!



La situación peligrosa es inminente, y si no se siguen las medidas adecuadas, puede ocasionar lesiones graves o incluso la muerte.

⚠ ¡ADVERTENCIA!



La situación peligrosa puede producirse, y si no se siguen las medidas adecuadas, puede ocasionar lesiones graves o incluso la muerte.

⚠ ¡PRECAUCIÓN!



La situación peligrosa puede producirse, y si no se siguen las medidas adecuadas, puede ocasionar lesiones leves o irrelevantes.

¡Atención!

Es posible que se produzca una situación peligrosa, y si no se evita, puede provocar daños materiales.

Estructura de las indicaciones de seguridad

⚠ ¡PELIGRO!



Tipo y fuente de peligro

⇒ Consecuencias de la inobservancia

➤ Medida para la protección contra el peligro

Indicaciones de seguridad

Protección propia y de terceras personas

- **Este aparato no debe utilizarse por niños menores de 16 años ni por personas con capacidades físicas, sensoriales o mentales limitadas, o con experiencia y conocimiento insuficientes. El aparato tampoco debe utilizarse por personas que no estén familiarizadas con estas instrucciones de funcionamiento.** Las prescripciones locales pueden determinar un límite de edad para los usuarios.
- **Por motivos de seguridad, el aparato no debe utilizarse por niños ni personas que desconozcan sus instrucciones de uso.** Las disposiciones locales pueden determinar la edad mínima del usuario.
- **No ponga en marcha el aparato si se encuentran personas (sobre todo niños) o animales en sus inmediaciones.** Evite también que los niños jueguen con el aparato.
- **Deje de utilizar el aparato si existen personas (sobre todo niños) o animales domésticos en sus inmediaciones.**
- **La limpieza y el mantenimiento no deben efectuarse por niños.**
- **Conecte el motor solamente si sus pies y manos están a una distancia segura del dispositivo de corte.**
- **Extraiga siempre la batería del aparato cuando este se deja sin vigilar y al retirar un bloqueo.**
- **Durante los trabajos con o en el aparato, use siempre botas antideslizantes y pantalones largos, así como otros equipamientos de protección personal adecuados (gafas de protección, protector de oídos, guantes de trabajo, ropa de protección, etc.).** El uso de equipamiento de protección personal reduce el riesgo de lesiones. No use ropa ancha, etc. que pueda arrastrarse por la herramienta de corte. El trabajo sin protección para los oídos puede provocar pérdida de audición.
- **El operario o usuario es responsable de accidentes o daños a otras personas o a su propiedad.**
- **No utilice este aparato si está cansado o enfermo o se encuentra bajo la influencia de drogas o medicamentos.**

Antes del uso

- **Antes de comenzar el trabajo, familiarícese con el aparato y sus funciones, así como con sus elementos de manejo.**
- **No utilice aparatos cuyos interruptores estén defectuosos y no puedan ya conectarse o desconectarse.** Encargue su reparación a una persona cualificada o un taller especializado.
- **Antes de cada uso del aparato, verifíquelo en cuanto a daños. Sustituya piezas dañadas.**
- **Asegúrese de que todos los elementos de unión estén colocados y sujetos. Sustituya las piezas del aditamento de corte que estén agrietadas, hayan saltado o se encuentren dañadas de cualquier otro modo. Asegúrese de que el aditamento de corte esté montado y sujetado de forma adecuada. Asegúrese de que la cubierta de protección para el aditamento de corte esté colocada adecuadamente y se encuentre en la posición recomendada.** La inobservancia de estas indicaciones puede provocar lesiones en el usuario y en observadores y daños en el aparato.
- **Asegúrese de que el asa central se encuentra en la posición preestablecida.** Para ello, tenga en cuenta las indicaciones del apartado "Montar el asa central"/"Ajustar el asa central".
- **Utilice exclusivamente hilos de repuesto originales con diámetro de 2,4 mm como máx. No utilice nunca cuerdas, alambres, cadenas, sogas y objetos similares reforzados con metal.** Los mismos pueden romperse y convertirse en proyectiles peligrosos.
- **Sea siempre consciente del riesgo de lesiones en cabeza, manos y pies.**
- **Al realizar trabajos en el aditamento de corte, use siempre guantes de trabajo para evitar lesiones por bordes o cuchillas afiladas.**
- **No utilice nunca un aparato con dispositivos de protección o cubiertas dañados o inexistentes.** Encargue su reparación o eventual sustitución a una persona cualificada o un taller especializado.
- **Antes del uso, asegúrese de que el césped esté exento de ramas, piedras, alambres, etc., y tenga en cuenta estos objetos durante el proceso de desbrozado completo.**

Indicaciones de seguridad

- **Mantenga a niños, observadores y animales retirados en un perímetro de 15 metros como mínimo; para observadores sigue existiendo un riesgo de que sean alcanzados por objetos proyectados. Los observadores deberían usar protección para los ojos. Cuando se le acerquen, desconecte el aparato de inmediato.**
 - **Antes de realizar ajustes en el aparato o limpiarlo, desconecte el aparato y extraiga la batería.**
 - **Lea y respete las instrucciones de funcionamiento de la batería y del cargador.**
- Durante el uso**
- **Tener precaución para evitar lesiones en pies y manos por el dispositivo de corte.**
 - **Extraiga la batería del aparato:**
 - siempre que se retire del aparato.
 - antes de retirar bloqueos.
 - antes de verificar, limpiar o trabajar en el aparato.
 - después de tocar un cuerpo extraño, para verificar si el aparato presenta daños.
 - para la verificación inmediata del aparato si empieza a vibrar en exceso.
 - **No utilice el aparato en zonas potencialmente explosivas, en las que haya líquidos, gases o polvos inflamables. El aparato puede generar chispas, las cuales pueden inflamar polvo o vapores.**
 - **Durante las interrupciones de trabajo, no deje de vigilar nunca el aparato, y guárdelo en un lugar seguro.**
 - **Durante la conexión del aparato, sujételo en paralelo con el césped, pues en otro caso existe riesgo de lesiones.**
 - **Al realizar trabajos, mantenga también una distancia de seguridad con el hilo / la cuchilla de corte giratorio/a.**
 - **No meta las manos en el hilo / la cuchilla de corte giratorio/a.**
 - **No meta las manos en piezas giratorias.**
 - **Tenga cuidado, para evitar lesiones provocadas por la cuchilla de hilo.**
 - **Al sacar un nuevo hilo, mantenga siempre el aparato en su posición de trabajo normal antes de conectarlo.**
 - **Use gafas de protección y protector de oídos adecuados.**
- **La cubierta de protección tiene que estar siempre colocada en su totalidad cuando utilice el aparato como desbrozadora. Los dos hilos de desbroce tienen que estar extraídos para el funcionamiento, y el hilo correcto ha de encontrarse instalado. El hilo de desbroce no debe haberse extraído más allá del extremo de la cubierta.**
 - **La cubierta de protección tiene que estar siempre colocada si utiliza el aparato como motosegadora con cuchilla de corte.**
 - **Antes de conectar el aparato, asegúrese de que el carrete de hilo / la cuchilla de corte no entre en contacto con ningún objeto.**
 - **Ajuste el asa central a su tamaño, para que pueda agarrar bien el aparato.**
 - **Utilice el aparato sólo con luz diurna o con buena iluminación artificial.**
 - **Utilice este aparato sólo para su finalidad prevista.**
 - **Durante el funcionamiento del aparato, sujételo siempre con ambas manos: una mano en el asidero y la otra en el asa central.**
 - **Durante el funcionamiento del aparato, use siempre la correa de transporte.**
 - **Trabaje en posiciones cambiantes, y realice descansos a su debido tiempo para prevenir cansancio y agotamiento.**
 - **Evite una postura corporal anormal. Adopte una postura segura y mantenga el equilibrio en todo momento. Tenga especial cuidado si se mueve por una pendiente. No corra nunca, sino avance con paso tranquilo. Así puede controlar mejor el aparato en situaciones inesperadas.**
 - **Tenga especial cuidado al utilizar el aparato marcha atrás. ¡Existe riesgo de tropiezo!**
 - **Extraiga la batería durante el transporte desde/hacia los lugares de trabajo individuales.**
 - **No puentee ni manipule nunca los dispositivos de conmutación instalados en el aparato.**
 - **No golpear el cabezal de hilo contra bordes de paredes. Si el cabezal de hilo sufre un golpe fuerte, controle vibraciones más intensas en el asa. Dado el caso, el aparato tiene que verificarse y, si procede, repararse por una persona cualificada o un taller especializado.**

Indicaciones de seguridad

Indicaciones adicionales para el funcionamiento con cuchilla de corte

- Sujete siempre el asa central con distanciador entre el usuario y el aditamento de corte.
- No corte nunca con la cuchilla de corte a una altura de 75 cm o mayor sobre el nivel del suelo.
- Existe riesgo de retroceso cuando la cuchilla giratoria alcanza un objeto que no puede cortarse al instante.
- Los retrocesos pueden ser lo suficientemente fuertes como para que el aparato y/o el usuario salgan despedidos en cualquier dirección y el usuario pueda perder el control sobre el aparato.
- Los retrocesos pueden producirse repentinamente si la cuchilla se engancha, atasca o bloquea. Eso puede ocurrir fácilmente en zonas donde sea difícil pasar por alto el material que deba cortarse.
- No corte con la cuchilla nada cuyo grosor supere 12,7 mm. En otro caso pueden producirse retrocesos violentos.
- Durante el funcionamiento con la cuchilla de corte, la cubierta de protección tiene que estar siempre montada.
- No intente tocar ni parar la cuchilla mientras gire.
- Si la cuchilla sigue girando puede provocar lesiones incluso después de haberse desconectado el aparato. Sujete el aparato firmemente hasta que la cuchilla se haya parado por completo.
- Si alcanza o queda atrapado por un cuerpo extraño, pare el motor de inmediato y compruebe si se ha producido algún daño. Deje que el daño sea subsanado antes de seguir utilizando el aparato. No utilice el aparato con la cuchilla doblada, agrietada o desafilada. Tire las cuchillas dobladas, deformadas, agrietadas o rotas.
- No afile la cuchilla de corte. La punta de la cuchilla afilada puede romperse durante el funcionamiento. Ello puede provocar lesiones serias. Sustituya la cuchilla.
- Transporte o guarde el aparato sólo con la cubierta de protección montada en la cuchilla de corte.

Indicaciones sobre vibraciones:

- La influencia de vibraciones puede provocar lesiones en los nervios y disfunciones de la circulación sanguínea en manos y brazos.
- Para trabajos en entornos fríos, use ropa de abrigo y mantenga sus manos calientes y secas.
- Realice pausas.
- Si nota que la piel de sus dedos o manos se entumece, hormiguea, le duele o se emblanquece, deje de trabajar con el aparato y consulte a un médico en caso necesario.
- Los valores de emisión de vibraciones indicados:
 - Se han medido según un procedimiento de prueba normalizado.
 - Permiten la estimación de las emisiones de la herramienta eléctrica y la comparación de diferentes herramientas eléctricas. Dependiendo de las condiciones de uso, del estado de la herramienta eléctrica o de las herramientas de inserción, la carga real puede ser mayor o menor. Para la estimación, tenga en cuenta pausas de trabajo y fases de menor carga. En base a valores de estimación adaptados adecuadamente, establezca medidas de protección, p. ej. medidas organizativas.

Después del uso

- Desconecte el aparato, extraiga la batería y compruebe si el aparato presenta daños. ¡Atención, peligro! La herramienta de corte sigue funcionando por inercia.
- Si tuviera que realizar trabajos de mantenimiento y limpieza en el aparato, desconéctelo y extraiga la batería.
- Espere siempre hasta que la herramienta de corte se detenga y no toque ninguna pieza peligrosa en movimiento sin extraer previamente la batería.
- Todos los trabajos en el aparato, como p. ej. sustitución del hilo de corte, modificación para funcionamiento con cuchilla de corte, trabajos de ajuste, limpieza, etc., han de realizarse exclusivamente con la batería retirada.
- Use solamente carretes de repuesto / cuchillas de corte originales y respete las indicaciones de montaje.
- Preste atención a que las ranuras de ventilación no estén sucias.

Indicaciones de seguridad

- **No limpie el aparato con agua.**
- **Deposite el aparato en un lugar seguro.**
- **No guarde el aparato dentro del alcance de los niños.**
- **No efectúe reparaciones en el aparato por sí mismo, sino encárguelas solamente a una persona cualificada o un taller especializado.**
- **Antes de depositar o guardar el aparato, deje que se enfríe.**

Indicaciones de seguridad generales

- **¡No sustituya nunca el dispositivo de corte no metálico por un dispositivo de corte de metal!**
- **Espere siempre hasta que la herramienta de corte se detenga y no toque ninguna pieza peligrosa en movimiento sin extraer previamente la batería.**
- **Las piezas de repuesto han de corresponderse con los requisitos establecidos por el fabricante.** Por tanto, utilice solamente piezas de repuesto originales o piezas de repuesto autorizadas por el fabricante. Para su sustitución, respete siempre las indicaciones de montaje suministradas, y extraiga la batería previamente.
- **Permita que solo una persona cualificada o un taller especializado realice las reparaciones.** En nuestra página web puede encontrar direcciones de talleres especializados.
- **Deje que todos los trabajos de mantenimiento se realicen siempre a su debido tiempo, para mantener el aparato en un estado de funcionamiento seguro.**
- **En las herramientas eléctricas sólo debe utilizar las baterías previstas para ello.** El uso de otras baterías puede provocar lesiones y riesgo de incendio.
- **Este aparato está previsto para el tratamiento de bordes de césped, así como superficies pequeñas de hierba y césped, y si se utiliza con cuchilla de corte, para el corte de arbustos, matorrales y maleza en el ámbito privado.** El aparato no debe utilizarse para otros fines, con objeto de evitar riegos físicos para el usuario u otras personas.

- **Utilice el aparato solamente en condiciones meteorológicas secas.** Mantenga el aparato lejos de la lluvia o la humedad, y no lo utilice durante una tormenta. Mediante la penetración de agua en el aparato aumenta el riesgo de descarga eléctrica.
- **Incluso si se tienen en cuenta las indicaciones de seguridad y de manejo, siempre existe el riesgo residual de lesiones y daños materiales.** Sea siempre consciente de ello.
- **No utilice el aparato con riesgo de lluvia o tormenta.**
- **Sustituya todos los rótulos de indicación que se encuentren desgastados o dañados en el aparato.**
- **Utilice solamente baterías y cargadores autorizados por el fabricante.** En la declaración de conformidad CE adjunta puede encontrar la denominación de las baterías / los cargadores autorizadas/os.
- **No utilice nunca piezas, accesorios o aditamentos, como p. ej. herramientas de corte metálicas de varias piezas con cadenas giratorias y cuchillas con forma de azada, que no estén autorizados para este aparato.** Ello puede tener como consecuencia lesiones serias para el usuario y daños en el aparato. También puede anularse su garantía.
- **Mantenga el aparato limpio y evite que alguna planta u otros objetos se fijen entre el aditamento de corte y la cubierta de protección.**

Uso previsto

Esta desbrozadora de hierba / motosegadora está concebida exclusivamente:

- para uso en el ámbito de jardines domésticos y jardines de esparcimiento,
- con cabezal de hilo para el corte de bordes de césped y superficies de hierba pequeñas o difícilmente accesibles (p. ej. debajo de arbustos),
- con cuchilla de corte, para cortar arbustos, matorrales y maleza,
- de acuerdo con las descripciones e indicaciones de seguridad contenidas en estas instrucciones de funcionamiento.

Cualquier otro uso se considera inadecuado. El usuario es responsable de los daños derivados del uso inadecuado.

Uso inadecuado

Este aparato no debería utilizarse en instalaciones públicas, parques, centros deportivos, carreteras, etc., y tampoco en la agricultura y silvicultura. A fin de evitar lesiones en el usuario, el aparato no debe utilizarse para el corte de ramas gruesas y el desmenuzamiento en el sentido de compostaje.

Placa de características

Ubicación

La placa de características puede encontrarla en la carcasa del aparato.



Indicación

La identificación tiene el mismo valor que un documento y no debe modificarse ni borrarse.

Estructura

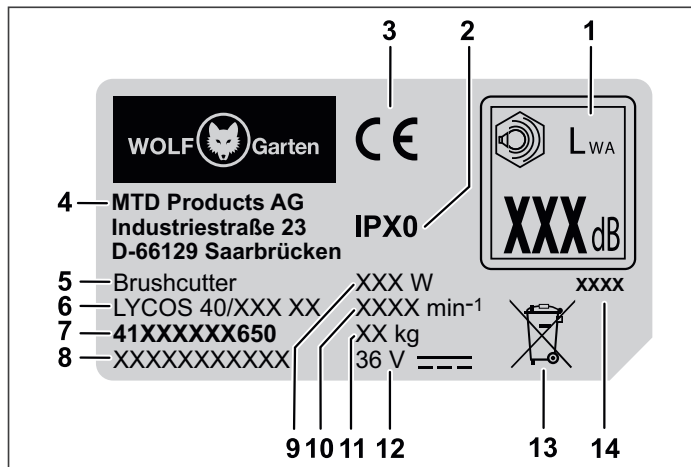

- 1 Potencia acústica garantizada
- 2 Clase/tipo de protección
- 3 Identificación CE del fabricante
- 4 Fabricante
- 5 Grupo de aparatos
- 6 Nombre de modelo
- 7 Número de modelo
- 8 Número de serie
- 9 Potencia
- 10 Velocidad de motor en min⁻¹
- 11 Peso
- 12 Tensión nominal, tipo de corriente
- 13 Indicación de eliminación
- 14 Año de fabricación

Elementos de manejo

Elementos de control P

- 1 Desbloqueo de batería
- 2 Asa
- 3 Tecla Eco
- 4 Gancho para la correa de transporte
- 5 Asa central
- 6 Manguito de fijación
- 7 Cubierta de protección
- 8 Carrete de hilo
- 9 Cuchilla de hilo
- 10 Compartimento de batería
- 11 Interruptor de conexión/desconexión
- 12 Interruptor de bloqueo de conexión
- 13 Distanciador
- 14 Correa de transporte
- 15 Tuerca para campana de retención
- 16 Campana de retención
- 17 Cuchilla de corte
- 18 Cubierta de protección de cuchilla de corte

Puesta en marcha

Documentación complementaria



No ponga en marcha el aparato hasta que tenga las instrucciones de funcionamiento suministradas del cargador y de la batería y haya comprendido y tenido en cuenta dichas instrucciones.

Carga de la batería

¡ADVERTENCIA!



Riesgo de lesiones o daños materiales.

- La batería debe cargarse exclusivamente con el cargador autorizado por el fabricante. En la declaración de conformidad CE adjunta puede encontrar la denominación de los cargadores autorizados.

¡Atención!

La batería se suministra parcialmente cargada. Para garantizar toda la potencia de la batería, cárguela completamente antes de la primera utilización.

- Cargue la batería de acuerdo con las instrucciones de la documentación complementaria.

Horarios de funcionamiento

- Respete las prescripciones regionales.
- Consulte los horarios de funcionamiento a su autoridad reguladora local.

Montaje**Ensamblar la cubierta de protección A B**

- Presione el borde exterior **A** a en el escote de la cubierta de protección hasta que la misma encaje **1**.
- Fije el borde exterior con los tornillos largos **A j** y apriételes manualmente **2**.

Montar la cubierta de protección A C

- Coloque la cubierta de protección en el cabezal de la desbrozadora **1**.
- Atornille la cubierta de protección con los tornillos cortos **A k** **2**. Apriete los tornillos solo manualmente.

Unir el mango de la desbrozadora con el mango de manejo D

- Alinee los mangos de forma que el escote y el saliente de sujeción queden frente por frente.
- Inserte la desbrozadora en el alojamiento del mango de manejo **1**.
- Apriete el manguito de fijación mediante giro **2**.

Montar el asa central A E

- Coloque la pieza de sujeción **A d** del asa central desde arriba, entre los dos limitadores de ajuste (a), sobre el mango de la pieza de manejo **1**.
- Coloque el asa central **A e** sobre la pieza de sujeción, de modo que los taladros queden superpuestos concéntricamente **2**.
- Introduzca el perno **A i** por los taladros **3** desde el lateral con la cavidad para el alojamiento de la cabeza del perno.
- Coloque la arandela **A g** y la tuerca **A f** por el otro lateral sobre el perno y apriete la tuerca a mano **4**.
- Atornille el distanciador **A h** manualmente al otro lado del perno **5**.

- Alinee el asa central en el mango de manera que la flecha impresa en la pieza de sujeción quede alineada con la línea de marca del mango.
- Fije el asa central en esta posición sujetando el distanciador y apriete la tuerca **6**.

**Indicación**

Los limitadores de ajuste (a) pueden estar en el lado izquierdo o derecho en función del modelo.

**Indicación**

El aparato solo se debe poner en funcionamiento si el asa central se encuentra en la posición preestablecida. Es decir, debe estar entre los dos limitadores de ajuste (a) y la flecha impresa en la pieza de sujeción debe estar alineada con la línea de marca del mango.

Ajustar el asa central F

- Afloje la tuerca del asa central **1**.
- Deslice el asa central entre los dos limitadores de ajuste (a) hasta la altura deseada **2**.
- Ajuste la inclinación del asa central **3**.
- Alinee el asa central en el mango de manera que la flecha impresa en la pieza de sujeción quede alineada con la línea de marca del mango y vuelva a apretar la tuerca **4**.

**Indicación**

El aparato solo se debe poner en funcionamiento si el asa central se encuentra en la posición preestablecida. Es decir, debe estar entre los dos limitadores de ajuste (a) y la flecha impresa en la pieza de sujeción debe estar alineada con la línea de marca del mango.

Enganchar la correa de transporte A G

- Enganche la correa de transporte **A o** con los dos ganchos de mosquetón en el gancho de la pieza de manejo.

Ajustar la correa de transporte H

- Ajuste la correa de transporte a la longitud deseada. El gancho de suspensión debería encontrarse a la altura de la cadera **1**.

**Indicación**

Para que tenga un mejor control sobre el aparato y los brazos y la espalda no se cansen rápidamente, la correa de transporte ha de utilizarse siempre que use el aparato.

**Indicación**

Por motivos de seguridad, cuélguese el aparato en un hombro, no en el cuello. La correa tiene un cierre rápido, el cual permite una separación rápida en caso de fallo.

Montar la cuchilla de corte 1

- Gire el cabezal de hilo hasta que el agujero en el disco distanciador esté alineado con el escote de la carcasa de engranaje.
- Inserte la barra de sujeción **A m** en el agujero a través de la escotadura y sujétela firmemente para bloquear la rosca ①.
- Sujete firmemente la barra de sujeción y gire el cabezal de hilo en sentido de las agujas del reloj (hacia la derecha) desde el eje de accionamiento ②/③.
- Deslice la cuchilla de corte **A c** por el eje de accionamiento y colóquela centrada sobre el disco distanciador. Presione firmemente la cuchilla de corte.

**Indicación**

Asegúrese de que la cuchilla de corte se apoye de forma centrada y plana.

- Inserte la campana de retención **A l** en el eje de accionamiento y la cuchilla de corte ④.
- Gire la tuerca **A n** en sentido contrario a las agujas del reloj (hacia la izquierda) sobre el eje de accionamiento y apriétela con un par de 20 Nm ⑤.

**Indicación**

Antes de apretar definitivamente la cuchilla de corte, verifique su asiento correcto. Al desenroscar y apretar la tuerca, sujete firmemente la barra de sujeción.

**Indicación**

Si no existe ninguna llave dinamométrica, desenrosque la tuerca con una llave de estrella o con la llave de vaso suministrada (según el modelo), hasta que la campana de retención descansa firmemente sobre la cuchilla de corte. Apriete la tuerca después con una vuelta completa (360°).

- Retire la barra de sujeción ⑥.
- Retire la cubierta de protección de la cuchilla de corte ⑦.

**Indicación**

Para trabajar mejor, retire el borde de la cubierta de protección en caso necesario. Monte de nuevo el borde en la cubierta de protección si utiliza el aparato con el hilo de corte. Véase el apartado "Ensamblar la cubierta de protección".

Montar el cabezal de hilo

- Desmonte la cuchilla de corte en orden inverso al descrito en el capítulo "Montar la cuchilla de corte" 1.
- Bloquee el engranaje con la barra de sujeción **A m** y gire el cabezal de hilo sobre el eje de accionamiento en sentido contrario a las agujas del reloj (hacia la izquierda).
- Apriete el cabezal de hilo manualmente.

Funcionamiento**Colocar la batería J****⚠ ¡ADVERTENCIA!**

Manipulación errónea de la batería y del cargador.

- Riesgo de lesiones y daños materiales.
- Lea y respete las instrucciones de funcionamiento de la batería y del cargador.

El modo de trabajo o transporte de la batería puede ajustarse mediante el enclavamiento de 2 niveles.

- Introduzca la batería en su compartimento hasta que encaje en el nivel deseado ①/②.

Nivel 1 ①

- ✓ La batería se encuentra en el modo de transporte.
 - Los contactos eléctricos están separados e impiden con ello una autodescarga involuntaria de la batería durante el almacenamiento.

Nivel 2 ②

- ✓ La batería se encuentra en el modo de trabajo.
 - Los contactos eléctricos están unidos y el aparato se halla listo para el funcionamiento.

Conectar el aparato K**⚠ ¡ADVERTENCIA!**

Riesgo de lesiones o daños materiales.

- Durante el funcionamiento, sujete siempre el aparato con ambas manos. Una mano agarra el asa y la otra mano agarra la empuñadura central.

- Póngase la correa de transporte.
- Accione el interruptor de bloqueo de conexión en el asa ①.
- Accione al mismo tiempo el interruptor de conexión/desconexión en el asa ②.
- Suelte de nuevo el interruptor de bloqueo de conexión ③.
- ✓ El aparato está en funcionamiento.
- Presione la tecla Eco ④.
- ✓ La velocidad del aditamento de corte se reduce. El piloto de la tecla Eco luce en verde.

**Indicación**

Utilice solamente el modo Eco para el funcionamiento con el cabezal de hilo. El modo Eco alarga el tiempo de funcionamiento del aparato en aprox. un 50%. Tras la desconexión y nueva conexión del aparato, el modo Eco permanece activo. Para desactivar el modo Eco, la tecla Eco tiene que presionarse de nuevo, a fin de que el aparato pueda funcionar en el modo normal (velocidad rápida del aditamento de corte).

Desconectar el aparato 

- Para desconectar el aparato, suelte el interruptor de conexión/desconexión .
- ✓ El aparato se desconecta.

**Indicación**

Tras la desconexión de la herramienta de corte, la misma sigue funcionando durante un tiempo breve.

Sujetar el aparato 

Antes de utilizar el aparato, colóquese en la posición operativa.

A este respecto, compruebe lo siguiente:

- El usuario usa el equipamiento de protección preestablecido.
- La correa de transporte está ajustada a la longitud correcta.
- El asa central está ajustada correctamente a la altura del cuerpo.
 - El asa central está ajustada correctamente si puede agarrarla con la mano sin tener que estirar el brazo.
- El aparato se encuentra debajo de la altura de la cintura.
- El aditamento de corte se ha mantenido en paralelo con el suelo, para que las plantas que deban cortarse puedan alcanzarse fácilmente sin que el usuario tenga que inclinarse hacia adelante.

Reajuste del hilo para funcionamiento con cabezal de hilo 

El cabezal de hilo tiene un botón de rebote que permite liberar el hilo de desbroce sin parar el motor. Para liberar más hilo de desbroce, presione ligeramente el botón de rebote del cabezal de hilo contra el suelo mientras el aparato se encuentre en funcionamiento.

**Indicación**

El hilo de desbroce debería tener siempre la longitud máx. La liberación de hilo es cada vez más difícil cuanto más corto se vuelva el hilo de desbroce. Cada vez que se presiona el botón de rebote se libera alrededor de 30 mm de hilo de corte. Una cuchilla en el borde de la cubierta de protección recorta el hilo a la longitud correcta si se libera demasiado hilo. Lo mejor es presionar el botón de rebote contra el suelo a secas o contra un suelo duro.

**Indicación**

No guiar el botón de rebote hacia el suelo durante el funcionamiento. El hilo puede romperse o desgastarse como consecuencia de:

- enredo con cuerpos extraños
- fatiga normal del material
- proceso de corte normal
- intentos de corte de maleza voluminosa
- golpes en paredes, vallas de jardín, etc.

Recomendaciones para lograr los mejores resultados de desbroce al trabajar con el cabezal de hilo

- Sujete el aditamento de corte en paralelo con el suelo.
- Corte sólo con la punta del hilo, sobre todo a lo largo de paredes. Si se corta con una superficie mayor que la punta, la capacidad de corte se reduce, y el motor puede sobrecargarse.
- Corte la hierba de más de 20 cm de arriba hacia abajo en pequeñas etapas, para evitar un desgaste prematuro del hilo y sobrecarga del motor.
- A ser posible, corte de izquierda a derecha. El corte hacia la derecha mejora la capacidad de corte del aparato; los residuos de hierba se proyectan entonces partiendo del usuario.
- Mueva lentamente el aparato hasta la altura deseada en y desde la zona de corte. Muévase hacia adelante y hacia atrás o de un lado a otro. El corte de trozos más cortos permite mejores resultados.
- Corte sólo si la hierba y la maleza están secas.

**Indicación**

La vida útil del hilo de corte depende de lo siguiente:

- consideración de las recomendaciones de corte ante rioses
- plantas que deban a cortarse
- lugar donde vayan a cortarse Ejemplo: Un hilo se desgasta más rápidamente al cortarlo en la pared de una casa que alrededor de un árbol.

Corte decorativo

Si corta todas las plantas alrededor de árboles, postes, vallas, etc. obtendrá un corte decorativo.

Gire el aparato completo de modo que sujete el aditamento de corte en un ángulo de 30° con relación al suelo .

Funcionamiento con cuchilla de corte

Antes de utilizar el aparato, colóquese en la posición operativa. Véase "Sujetar el aparato".

Recomendaciones para el funcionamiento con cuchilla de corte:

- Corte rítmicamente.
- Sitúese firme y cómodamente en el suelo.
- No utilice el modo Eco. En ese caso, la cuchilla tiene la máxima fuerza de corte y por tanto no se atasca tan fácilmente, se mantiene insertada u origina golpes que pueden provocar lesiones serias en el usuario o en otras personas.
- Corte girando la parte superior de su cuerpo de derecha a izquierda.
- Gire el aparato en la misma dirección en que corte la cuchilla. Ello favorece el corte.
- Tras el balanceo hacia atrás, dé uno o más pasos hacia la zona siguiente y sitúese de nuevo firmemente.
- Siga las instrucciones siguientes para reducir la posibilidad de que las plantas se enrollen alrededor de la cuchilla:
 - No corte en el modo Eco.
 - Balancéese de derecha a izquierda por las plantas que deban cortarse.
 - Durante el balanceo hacia atrás, evite el corte plantas que se estén cortando cada momento.

Extraer la batería

- Presione el desbloqueo de la batería .
- Extraiga la batería .

Mantenimiento

¡ADVERTENCIA!



Riesgo de lesiones o daños materiales por piezas móviles.

- Los trabajos de mantenimiento y limpieza en el aparato sólo deben realizarse con el motor y la herramienta de corte parados.
- Antes de realizar cualquier trabajo en el aparato, extraiga la batería.
- No limpie el aparato con agua.
- Los trabajos de reparación y mantenimiento, así como la sustitución de elementos de seguridad, etc. sólo deben realizarse por una persona cualificada o un taller especializado.







Limpiar el aparato

- Desconecte el aparato, espere hasta que la herramienta de corte se haya parado y extraiga la batería.
- Limpie el aparato con una escobilla de mano después de cada uso.
- Limpie las ranuras de ventilación y la parte inferior del aparato a intervalos regulares.

Limpiar la cuchilla de corte

- Limpie la cuchilla de corte con un limpiador doméstico para eliminar cualquier residuo.
- Engrase la cuchilla con aceite de máquina para protegerla contra óxido.

Limpiar el cabezal de hilo

- Limpie el cabezal de hilo desde el exterior con un cepillo o paño después de cada uso.
- Limpie regularmente el interior del cabezal de hilo cuando monte un nuevo hilo de desbroce. En este caso, proceda como se muestra en :
 - Presione las dos lengüetas de sujeción  y extraiga la tapa del carrete .
 - Retire los restos de hilo del carrete.
 - Extraiga el carrete .
 - Elimine la suciedad y los depósitos en la carcasa del carrete, en el propio carrete y en su tapa. Limpie las piezas individuales con un paño limpio.
 - Vuelva a colocar el carrete .
 - Alinee las lengüetas de sujeción de la tapa del carrete con las aberturas existentes en la carcasa del carrete. Apriete la tapa del carrete simultáneamente en las dos lengüetas de retención  e insértela en la carcasa del carrete hasta que encaje .

Montaje y cambio del hilo de desbroce

¡ADVERTENCIA!



Riesgo de lesiones por la herramienta de corte.

- Los ajustes en el aparato deben realizarse solamente con el motor desconectado y la herramienta de corte parada.
- No meta las manos con el hilo girando.
- Antes de realizar cualquier trabajo en el aparato, extraiga la batería.
- No utilice nunca cuerdas, alambres, cadenas, sogas y objetos similares reforzados con metal. Los mismos pueden romperse y convertirse en proyectiles peligrosos, y provocar daños graves en el aparato.
- Utilice exclusivamente hilos de repuesto originales con diámetro de 2,4 mm. La utilización de un hilo de desbroce más grueso puede provocar sobrecalentamiento o fallo en el motor.



Indicación

Utilice siempre la longitud de hilo indicada. Si el hilo es demasiado largo, en determinadas circunstancias no se libera adecuadamente.

- ➔ Corte el nuevo hilo de desbroce a una longitud de 4 m.
- ➔ Gire el botón de rebote en sentido de las agujas del reloj hasta que las flechas en el botón y en la tapa del carrete coincidan **1**.
- ➔ Empuje un extremo del hilo de desbroce hasta el ojete de hilo de entrada (LINE IN) **2**. Empuje el hilo de desbroce hasta que sobresalga aprox. 10 cm del ojete de hilo opuesto.
- ➔ Tire del extremo sobresaliente hasta que sobresalgan aprox. 2 m de hilo de desbroce de cada ojete de hilo **3**.
- ➔ Sujete firmemente la tapa del carrete y gire el botón de rebote en sentido de las agujas del reloj hasta que sobresalgan aprox. 12 cm de cada ojete de hilo **4**.



Indicación

No introducir nunca a presión el botón de rebote al enrollar el hilo.

Transporte y almacenamiento

¡ADVERTENCIA!



Riesgo de lesiones por la herramienta de corte.

- Antes de realizar cualquier transporte y almacenamiento, desconecte el aparato y espere hasta que la herramienta de corte se detenga.
- Extraiga la batería antes del transporte o almacenamiento.
- Monte la cubierta de protección para la cuchilla de corte después de cada funcionamiento y durante el transporte y almacenamiento.

Almacenamiento

- ➔ Al final de cada temporada, realice una limpieza exhaustiva del aparato.
- ➔ Guarde el aparato siempre en un lugar seco y seguro, e inaccesible para niños.
- ➔ Guarde la batería y el aparato por separado.
- ➔ Guarde la batería en un lugar frío y seco. Temperatura de almacenamiento recomendada: aprox. 0 - 23 °C. Mantenga el aparato, y sobre todo sus componentes de plástico, lejos de líquidos de frenos, gasolina, productos con petróleo, aceites penetrantes, etc., pues contienen sustancias químicas que pueden provocar daños, corrosión o desperfectos en los componentes de plástico del aparato.
- ➔ Los fertilizantes y otros productos químicos de jardinería contienen sustancias que pueden provocar efectos muy corrosivos en las piezas metálicas del aparato. Por esta razón, no guarde el aparato cerca de dichas sustancias.
- ➔ Guarde y cierre bien la cuchilla de corte para protegerla contra daños o uso no autorizado.

Subsanación de averías

⚠ ¡ADVERTENCIA!



Riesgo de lesiones o daños materiales

- En caso de duda, acuda siempre a un taller especializado.
- Antes de realizar cualquier comprobación o trabajo en el aparato, desconecte el motor y extraiga la batería.

Problema	Causa posible	Solución
El aparato se desconecta.	La batería está demasiado caliente.	Deje que la batería se enfríe.
	La batería está descargada.	Cargue la batería.
	La temperatura del aparato (electrónica) es demasiado alta.	Deje que el aparato se enfríe y limpie las ranuras de ventilación en caso necesario.
	Disparo por sobrecorriente.	Si se repite el problema, acuda a un taller especializado.
El aparato no puede conectarse.	La batería está descargada.	Cargue la batería.
	Disparo por sobretensión	Si se repite el problema, acuda a un taller especializado.
	Disparo por sobrecorriente.	Si se repite el problema, acuda a un taller especializado.
	Temperatura de la batería demasiado alta o baja.	Deje que la batería se enfríe o caliente.
El reajuste del hilo durante el funcionamiento no funciona.	La batería está defectuosa.	Sustituya la batería.
	El carrete está vacío.	Enrolle un nuevo hilo de corte.
	La estructura dentada entre la carcasa del carrete y el carrete de hilo está sucia.	Elimine la suciedad de las piezas con un cepillo.
	El hilo se ha arrancado e insertado en el carrete de hilo. El hilo se ha atascado en el carrete.	Extraiga el carrete de hilo y retire el hilo del carrete. Vuelva a montar el carrete y enrolle de nuevo el hilo de corte.
El hilo de corte está soldado en el carrete.	Retire el hilo y vuelva a enrollarlo.	
Vibraciones fuertes	Los elementos de sujeción del aparato se han soltado.	Acuda a un taller especializado.

Garantía

En cada país se aplican las disposiciones de garantía emitidas por nuestra empresa o por el importador. Repararemos las averías del aparato gratuitamente en el marco de la garantía, siempre que la causa se deba a un fallo de material o de fabricación. En caso de aplicación de garantía, contacte con su vendedor o con la sucursal más próxima.

Declaración de conformidad CE



En la declaración de conformidad CE que se adjunta por separado puede encontrar datos adicionales del aparato y que forman parte de estas instrucciones de funcionamiento.

Eliminación respetuosa con el medio ambiente

Las herramientas eléctricas, los accesorios y los embalajes deben llevarse a un centro de reciclaje respetuoso con el medio ambiente.



Baterías/acumuladores:

No tire las baterías/pilas a la basura doméstica, al fuego o al agua. Las baterías/pilas se deben recoger, reciclar o eliminar de forma respetuosa con el medio ambiente.

Herramientas eléctricas (sin baterías/pilas):

No tire la herramienta eléctrica a la basura doméstica, sino llévelas a un centro de eliminación de residuos adecuado.

Conteúdo

Significado dos símbolos.....	133
Para sua segurança	134
Instruções de segurança	135
Utilização correta.....	139
Placa de características	139
Elementos de comando.....	139
Colocação em funcionamento	139
Montagem.....	140
Operação.....	141
Manutenção.....	143
Transporte e armazenamento	144
Eliminação de anomalias.....	145
Garantia.....	145
Declaração CE de Conformidade.....	145
Eliminação ecológica.....	145

Significado dos símbolos



AVISO!

Para redução de um risco de ferimentos, ler o manual de instruções!

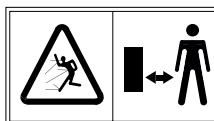

Cuidado!

Manter terceiros afastados da zona de perigo.



Usar botas antiderrapantes e luvas de trabalho.

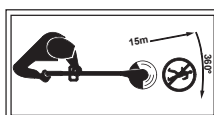

Cuidado!

Manter outras pessoas sempre afastadas da zona de perigo. Distância mínima em relação ao aparelho: 15 m.

Antes de executar qualquer trabalho no aparelho, retirar o acumulador.



Usar proteção para os olhos, ouvidos e cabeça!



Não exponha o aparelho à chuva!



Cuidado!

Perigo de rechaço.



Não utilizar lâminas de serra no aparelho!



Os objetos projetados e as peças em rotação podem causar ferimentos graves!

Para sua segurança



AVISO!

Antes da primeira utilização do seu aparelho, leia o presente manual de instruções atentamente e proceda em conformidade. Guarde este manual de instruções para utilização posterior ou para o proprietário seguinte.

- Antes da primeira utilização é indispensável ler as instruções de segurança!
O não cumprimento do manual de instruções e das instruções de segurança pode provocar danos no aparelho e representar perigos tanto para o utilizador como para terceiros.
- Todas as pessoas encarregues da colocação em funcionamento, operação e manutenção do aparelho devem ser devidamente qualificadas.

Proibição da realização de modificações e transformações arbitrárias

É proibido realizar modificações no aparelho ou usá-lo para fabricar aparelhos adicionais. Estas alterações podem causar danos pessoais ou falhas de funcionamento.

- Apenas pessoal com a devida formação e especializado está autorizado a efetuar reparações no aparelho. Para tal, use sempre peças de reposição originais. Deste modo se garante a segurança do aparelho.

Símbolos informativos do presente manual

Os sinais e símbolos do presente manual deverão auxiliá-lo a utilizar o manual e o aparelho de forma rápida e segura.



Nota

Informações sobre a utilização mais eficiente e prática do aparelho.

→ Ação a executar

Requer a sua atuação.

✓ Resultado da ação

Aqui encontra-se o resultado de uma sequência de ações a executar.

[1] Número de posição

Os números de posição estão assinalados com parêntesis retos no texto [].

A Identificação de ilustrações

As ilustrações estão numeradas por letras e assinaladas no texto.

① Número da ação a executar

A sequência definida de ações a executar está numerada e assinalada no texto.

Níveis de perigo das advertências

No presente manual de instruções são utilizados os seguintes níveis de perigo para assinalar potenciais situações de perigo:

⚠ PERIGO!



Situação de perigo eminente que, caso as medidas não sejam cumpridas, resultará em ferimentos graves ou até mesmo na morte.

⚠ AVISO!



Situação potencialmente perigosa que, caso as medidas não sejam cumpridas, resultará em lesões graves ou até mesmo na morte.

⚠ CUIDADO!



Situação potencialmente perigosa que, caso as medidas não sejam cumpridas, resultará em ferimentos ligeiros ou moderados.

Atenção!

Situação potencialmente prejudicial que, caso não seja evitada, resultará em danos materiais.

Estrutura das instruções de segurança

⚠ PERIGO!



Tipo e fonte de perigo!

↪ Consequências em caso de incumprimento

➤ Medida para evitar o perigo

Instruções de segurança

Segurança de pessoas

- **Este aparelho não deve ser operado por crianças com menos de 16 anos de idade nem por pessoas com capacidades físicas, sensoriais ou psíquicas limitadas ou com experiência e conhecimento insuficientes. O aparelho também não pode ser utilizado por pessoas que não estejam familiarizadas com este manual de instruções.** Os regulamentos locais podem estipular uma idade mínima para o utilizador.
- **Por razões de segurança, não é permitida a utilização do aparelho por crianças ou pessoas que não conheçam o manual de instruções.** As determinações locais podem estipular a idade mínima do utilizador.
- **Não coloque o aparelho em funcionamento em presença de pessoas (especialmente crianças) ou animais nas proximidades imediatas.** Certifique-se também de que as crianças não brincam com o aparelho.
- **Suspenda a utilização do aparelho se se encontrarem pessoas (especialmente crianças) ou animais domésticos nas proximidades.**
- **A limpeza e a manutenção não podem ser realizadas por crianças.**
- **Ligue o motor somente com os seus pés e mãos a uma distância segura do dispositivo de corte.**
- **Retire sempre o acumulador do aparelho, caso tenha de o deixar sem vigilância e ao remover um bloqueio.**
- **Nos trabalhos com ou no aparelho, use sempre botas robustas antiderrapantes, calças compridas e equipamento de proteção individual apropriado (óculos de proteção, proteção auditiva, luvas de trabalho, vestuário de proteção, etc.).** O uso de equipamento pessoal de proteção reduz o risco de ferimentos. Evite usar vestuário largo, etc., que possa ser captado pela ferramenta de corte. O trabalho sem proteção auditiva pode provocar a perda de audição.
- **O operador ou utilizador é responsável por acidentes ou danos a terceiros ou à respetiva propriedade.**
- **Não use nunca este aparelho se estiver cansado, doente ou sob a influência de drogas, álcool ou medicamentos.**

Antes da utilização

- **Antes de iniciar o trabalho, familiarize-se com o aparelho, as suas funções, bem como com os seus elementos de comando.**
- **Não utilize um aparelho cujo interruptor esteja defeituoso e que não permita ligar ou desligar.** Providencie a sua reparação por um técnico qualificado ou uma oficina especializada.
- **Verifique o aparelho quanto a danos antes de cada utilização. Substitua as peças danificadas.**
- **Certifique-se de que todos os elementos de ligação estão colocados e fixados. Substitua os acessórios de corte que estejam fissurados, rachados ou de alguma forma danificados. Certifique-se de que o elemento de corte está devidamente instalado e fixado de forma segura. Certifique-se de que a cobertura de proteção do elemento de corte está montada corretamente e na posição recomendada.** O incumprimento destas instruções pode resultar em ferimentos no utilizador e nas pessoas ao seu redor, bem como em danos no aparelho.
- **Certifique-se de que o punho central se encontra na posição prescrita.** Para tal, observe as instruções na secção «Montar/Ajustar o punho central».
- **Utilize apenas fios de substituição originais com um diâmetro máximo de 2,4 mm. Nunca utilize fios reforçados com metal, arames, correntes, cabos de aço ou afins.** Qualquer um destes pode partir-se e tornar-se num projétil perigoso.
- **Esteja sempre ciente do risco de ferimentos na cabeça, mãos e pés.**
- **Utilize sempre luvas quando trabalhar no elemento de corte, para evitar ferimentos provocados por arestas afiadas ou lâminas.**
- **Nunca utilize um aparelho com dispositivos de segurança ou coberturas danificadas ou em falta.** Providencie a sua reparação ou eventual substituição por um técnico qualificado ou uma oficina especializada.
- **Antes da utilização, certifique que a relva está livre de ramos, pedras, arames, etc., e tenha este fato em consideração ao longo de todo o processo de corte.**

Instruções de segurança

- Mantenha crianças, outras pessoas que estejam a ver e animais afastados num raio de, pelo menos, 15 m. Ainda assim, para as pessoas que estejam a ver continua a subsistir o risco de serem atingidas por objetos projetados. As pessoas que estejam a ver também devem usar proteção ocular. Se alguém se aproximar de si, desligue o aparelho imediatamente.
- Antes de realizar ajustes no aparelho ou de o limpar, desligue o aparelho e retire o acumulador.
- Leia e cumpra as Instruções de Serviço do acumulador e do carregador.

Durante a utilização

- Cuidado com ferimentos nos pés e mãos causados pelo dispositivo de corte.
- Retire o acumulador do aparelho:
 - sempre que se afastar do aparelho.
 - antes de remover bloqueios.
 - antes de inspecionar, limpar ou trabalhar no aparelho.
 - após o contacto com um corpo estranho, para verificação de danos no aparelho.
 - para uma inspeção imediata se o aparelho começar a vibrar excessivamente.
- Não trabalhe com o aparelho em ambientes potencialmente explosivos, onde se encontrem líquidos, gases ou poeiras inflamáveis. O aparelho pode produzir faíscas, que podem inflamar pó ou vapores.
- Durante as pausas no trabalho, nunca deixe o aparelho sem vigilância e guarde-o num local seguro.
- Ao ligar o aparelho, mantenha-o paralelo ao relvado, caso contrário existe o risco de ferimentos.
- Mesmo durante o trabalho, mantenha uma distância segura do fio em rotação/da lâmina de corte.
- Não toque no fio em rotação ou na lâmina de corte.
- Não toque em peças em rotação.
- Para evitar ferimentos, preste atenção à lâmina de corte do fio.
- Após a extração de um fio novo, mantenha o aparelho sempre na sua posição normal de trabalho antes de o ligar.
- Use proteção ocular e proteção auricular adequadas!

- A cobertura de proteção deve estar sempre colocada na íntegra quando utilizar o aparelho como corta-relvas. Ambos os fios de corte devem ser puxados para fora para funcionar e deve estar instalado o fio correto. O fio de corte não deve estar puxado para fora para lá da extremidade da cobertura.
- A cobertura de proteção tem de estar sempre colocada quando utilizar o aparelho como uma motorroçadora com lâmina de corte.
- Antes de ligar o aparelho, certifique-se de que a bobina de fio/lâmina de corte não entra em contacto com nenhum objeto.
- Ajuste a pega central à sua estatura para que fique sempre garantido o perfeito controlo do aparelho.
- Utilize o aparelho apenas à luz do dia ou com uma boa iluminação artificial.
- Utilize este aparelho apenas para os fins a que se destina.
- Sempre segure o aparelho com as duas mãos durante a operação: uma mão na pega e a outra no punho central.
- Use sempre a alça de transporte durante a operação.
- Vá mudando de posição durante o trabalho e faça pausas atempadamente para evitar ficar fatigado(a) e exausto(a).
- Evite uma postura anormal do corpo. Adote uma posição firme e mantenha sempre o equilíbrio. Preste atenção especial quando se movimentar em declives. Não ande rapidamente, avance calmamente. Desta maneira, pode controlar melhor o aparelho em situações inesperadas.
- Seja extremamente cuidadoso ao andar para atrás. Perigo de tropeçar!
- Retire o acumulador durante o transporte de / para cada local de trabalho.
- Nunca deve curto-circuitar nem manipular os dispositivos de comutação instalados no aparelho.
- Não bata com a cabeça do fio contra as bordas das paredes. Se a cabeça do fio sofrer um embate forte, irá sentir uma vibração mais intensa no punho. Se isso acontecer, o aparelho tem de ser verificado e, se necessário, reparado por um técnico qualificado ou uma oficina especializada.

Instruções de segurança

Indicações adicionais para operação com lâmina de corte

- **Segure no punho central sempre com o espaçador entre o utilizador e o elemento de corte.**
- **Nunca corte com a lâmina de corte a uma altura de 75 cm ou mais acima do nível do solo.**
- **Podem ocorrer rechaços quando a lâmina em rotação atingir um objeto que não se consiga cortar à primeira.**
- **Os rechaços podem ser fortes o suficiente para fazer girar o aparelho e/ou o utilizador em qualquer direção e fazer com que o utilizador perca o controlo do aparelho.**
- **Podem ocorrer rechaços sem aviso prévio se a lâmina ficar presa, encravada ou bloqueada.** Isso pode ocorrer facilmente em áreas onde o material a cortar é difícil de se ver.
- **Não corte com a lâmina de corte nada com uma grossura superior a 12,7 mm. Caso contrário, podem ocorrer rechaços violentos.**
- **Ao operar com a lâmina de corte, a cobertura de proteção tem de estar sempre montada.**
- **Não tente tocar na lâmina ou pará-la enquanto esta estiver a rodar.**
- **Uma lâmina que ainda esteja a rodar pode causar ferimentos, mesmo depois de o aparelho ter sido desligado. Segure o aparelho com firmeza até que a lâmina esteja completamente parada.**
- **Se atingir ou ficar preso num objeto estranho, pare imediatamente o motor e verifique se existem danos. Mandar reparar os danos antes de continuar a utilizar o aparelho. Não utilize o aparelho com uma lâmina dobrada, rachada ou romba. Deite fora lâminas dobradas, deformadas, rachadas ou partidas.**
- **Não afie a lâmina de corte. A ponta da lâmina afiada pode partir-se durante o funcionamento. Isso pode resultar em ferimentos graves. Substitua a lâmina.**
- **Transporte ou guarde o aparelho apenas com a cobertura de proteção colocada na lâmina de corte.**

Notas em relação a vibrações:

- **O efeito das vibrações pode afetar os nervos e causar perturbações na circulação sanguínea das mãos e braços.**
- **Se trabalhar em ambientes frios use vestuário quente e mantenha as mãos quentes e secas.**
- **Faça intervalos.**
- **Se sentir formigueiro ou dor na pele dos seus dedos ou das mãos ou se esta ficar dormente ou branca, pare de usar o dispositivo e consulte um médico, se necessário.**
- **Os valores de emissão de vibrações indicados:**
 - Foram medidos de acordo com um processo de teste padronizado.
 - Permitem avaliar as emissões da ferramenta elétrica e comparar diferentes ferramentas elétricas. Dependendo das condições de utilização, do estado da ferramenta elétrica ou das ferramentas de aplicação, a carga real pode ser maior ou menor. Para a avaliação, tenha em consideração as pausas de trabalho e fases de carga menor. Com base em valores de avaliação adaptados de forma adequada, defina medidas de proteção apropriadas, p. ex., medidas organizacionais.

Após a utilização

- **Desligue o aparelho, retire o acumulador e verifique se existem danos no aparelho. Atenção, Perigo! A ferramenta de corte continua a funcionar por alguns instantes!**
- **Para executar trabalhos de manutenção e limpeza no aparelho, desligue o aparelho e retire o acumulador.**
- **Aguarde sempre até que a ferramenta de corte esteja imobilizada e não toque em nenhuma das peças móveis perigosas, antes de retirar o acumulador do aparelho.**
- **Todos os trabalhos no aparelho, como por exemplo, substituição do fio de corte, conversão para operação com lâmina de corte, trabalhos de ajuste, limpeza, etc., só podem ser realizados com o acumulador removido.**
- **Utilize apenas fios de substituição/lâminas de corte originais e observe as instruções de montagem.**
- **Certifique-se de que as aberturas de ventilação estão isentas de sujidade.**

Instruções de segurança

- **Não lave o aparelho com água.**
- **Guarde o aparelho num local seguro.**
- **Armazene o aparelho fora do alcance de crianças.**
- **Nunca execute qualquer reparação no aparelho, providencie a sua execução exclusivamente por um técnico qualificado ou uma oficina especializada.**
- **Deixe o aparelho arrefecer antes de o desligar e/ou guardar.**

Instruções gerais de segurança

- **Nunca substitua o dispositivo de corte não metálico por um dispositivo de corte metálico!**
- **Aguarde sempre até que a ferramenta de corte esteja imobilizada e não toque em nenhuma das peças móveis perigosas, antes de retirar o acumulador do aparelho.**
- **As peças de reposição têm de corresponder às exigências prescritas pelo fabricante.** Por este motivo, utilize apenas peças de reposição originais ou peças de reposição aprovadas pelo fabricante. Ao substituir, observe sempre as instruções de montagem fornecidas e retire primeiro o acumulador.
- **As reparações só podem ser executadas por um técnico qualificado ou por uma oficina especializada.** No nosso website encontrará os endereços de oficinas especializadas.
- **Providencie a execução de todos os trabalhos de manutenção sempre na data prevista, para que o aparelho seja mantido num estado operacional seguro.**
- **Utilize nas ferramentas elétricas apenas os acumuladores previstos para o efeito.** A utilização de outros acumuladores pode originar ferimentos e perigo de incêndio.
- **Este aparador de relva foi concebido para o cuidado de bordos de relvados, bem como superfícies relvadas pequenas, e, quando utilizado com uma lâmina de corte para cortar vegetação espontânea, arbustos e vegetação rasteira no domínio privado.** Dado constituir perigo para a integridade física do utilizador ou de outras pessoas, não é permitida a utilização do aparelho para finalidades distintas.

- **Utilize o aparelho somente com tempo seco.** Não exponha o aparelho à chuva ou à humidade e não o utilize durante uma tempestade. A infiltração de água no aparelho aumenta o risco de um choque elétrico.
- **Ainda que sejam cumpridas todas as medidas de segurança e instruções de serviço, existe um risco residual de ferimentos e danos materiais.** Por conseguinte, deve estar sempre ciente dos mesmos.
- **Não utilize o aparelho em caso de iminência de chuva ou trovoadas.**
- **Substitua todas as placas de aviso do aparelho com desgaste ou danificadas.**
- **Utilize exclusivamente acumuladores e carregadores autorizados pelo fabricante.** A designação dos acumuladores/carregadores autorizados encontra-se na declaração CE de conformidade anexa.
- **Nunca utilize peças, acessórios ou complementos, tais como ferramentas de corte metálicas com várias peças com correntes oscilantes e lâminas trituradoras que não estejam homologadas para esta unidade.** As consequências podem ser ferimentos graves no utilizador e danos no aparelho. Além disso, a sua garantia pode ser anulada.
- **Mantenha o aparelho limpo e certifique-se de que nenhuma planta ou outro objeto fica preso entre o elemento de corte e a cobertura de proteção.**

Utilização correta

Este(a) aparador de relva/motorroçadora destina-se exclusivamente

- à utilização na área da jardinagem doméstica e de lazer,
- a cortar a relva nas bordas do relvado e em áreas relvadas pequenas ou inacessíveis (p. ex., por baixo dos arbustos), quando equipado com cabeça de fio,
- a cortar vegetação espontânea, arbustos e vegetação rasteira, quando equipado com uma lâmina de corte,
- em conformidade com as descrições e instruções de segurança fornecidas neste manual de instruções.

Qualquer utilização diferente é considerada incorreta. A responsabilidade por danos causados pela utilização incorreta é do utilizador.

Utilização incorreta

Este aparelho não deve ser utilizado em espaços públicos, parques, complexos desportivos, estradas, etc., nem na agricultura e silvicultura. Dado constituir perigo para a integridade física do utilizador, o aparelho não deve ser utilizado para cortar ramos grossos e para triturar para fins de compostagem.

Placa de características

Localização

A placa de características encontra-se na carcaça do aparelho.



Nota

A identificação tem valor de um documento e não pode ser modificada ou tornada irreconhecível.

Estrutura

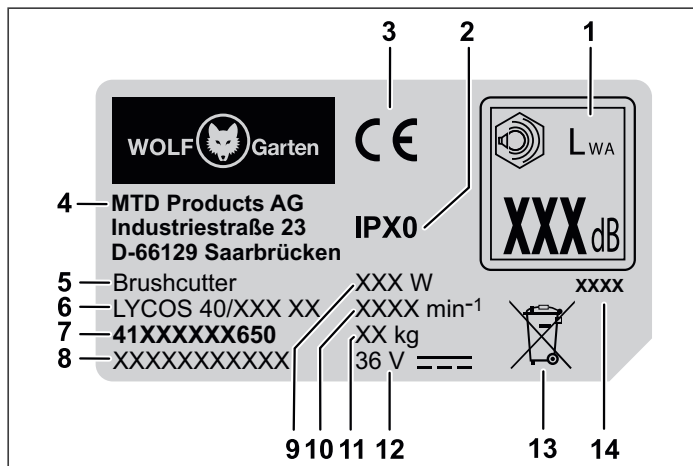

- 1 Potência sonora garantida
- 2 Classe/tipo de proteção
- 3 Marcação CE Fabricante
- 4 Fabricante
- 5 Grupo do aparelho
- 6 Nome do modelo
- 7 Número do modelo
- 8 Número de série
- 9 Potência
- 10 Velocidade de rotação do motor em rpm
- 11 Peso
- 12 Tensão nominal, tipo de corrente
- 13 Indicação sobre reciclagem
- 14 Ano de construção

Elementos de comando

Elementos de comando P

- 1 Desbloqueio do acumulador
- 2 Pega
- 3 Tecla Eco
- 4 Gancho para a alça de transporte
- 5 Punho central
- 6 Casquilho de fixação
- 7 Cobertura de proteção
- 8 Bobina de fio
- 9 Lâmina de corte do fio
- 10 Compartimento do acumulador
- 11 Interruptor de ligar/desligar
- 12 Botão de bloqueio de arranque
- 13 Espaçador
- 14 Alça de transporte
- 15 Porca da taça de retenção
- 16 Taça de retenção
- 17 Lâmina de corte
- 18 Cobertura de proteção da lâmina de corte

Colocação em funcionamento

Documentação suplementar



Coloque o aparelho em funcionamento somente se tiver em sua posse os manuais de instruções fornecidos do carregador e o do acumulador e se os tiver compreendido e observado.

Carregar o acumulador

AVISO!



Perigo de ferimentos ou danos materiais.

- Carregue o acumulador exclusivamente com o carregador autorizado pelo fabricante. A designação dos carregadores autorizados encontra-se na declaração CE de conformidade anexa.

Atenção!

O acumulador é fornecido parcialmente carregado. Carregue completamente o acumulador antes da primeira utilização, para garantir a plena potência do acumulador.

- Carregue o acumulador de acordo com as instruções da documentação suplementar.

Horários de operação

- Observe os regulamentos regionais.
- Informe-se acerca dos horários de operação junto das autoridades locais competentes.

Montagem**Montar as partes da cobertura de proteção A B**

- Pressione a borda exterior **A a** para dentro do entalhe na cobertura de proteção até ela encaixar no lugar **1**.
- Fixe a borda exterior com os parafusos compridos **A j** e aperte-os firmemente à mão **2**.

Montar a cobertura de proteção A C

- Posicione a cobertura de proteção sobre a cabeça aparadora **1**.
- Aperte a cobertura de proteção a **2** usando os parafusos curtos **A k**. Aperte os parafusos apenas à mão.

Unir a unidade aparadora ao cabo de comando D

- Alinhe os cabos de maneira a que o entalhe e a lingueta de retenção fiquem em frente um do outro.
- Insira a unidade aparadora no alojamento do cabo de comando **1**.
- Aperte a manga de fixação **2** rodando-a.

Montar o punho central A E

- Posicione a peça de fixação **A d** do punho central pelo lado de cima, entre os dois limitadores de ajuste (a), em cima do cabo da peça de comando **1**.
- Coloque o punho central **A e** sobre a peça de fixação, de forma a que os furos fiquem sobrepostos concêntricamente **2**.
- Empurre o pino **A i** lateralmente para dentro dos furos **3** com o rebaixamento virado para o alojamento da cabeça do pino.
- Coloque a anilha **A g** e a porca **A f** pelo outro lado sobre o pino e aperte a porca à mão **4**.
- Enrosque à mão o espaçador **A h** do outro lado do pino **5**.

- Alinhe o punho central no cabo de maneira que a seta impressa na peça de fixação fique alinhada com a linha de marcação no cabo.
- Fixe o punho central nesta posição segurando o espaçador e apertando agora a porca **6** firmemente.

**Nota**

Consoante o modelo, os limitadores de ajuste (a) podem estar no lado esquerdo ou direito.

**Nota**

O aparelho só pode ser utilizado se o punho central se encontrar na posição prescrita. Isto significa que este tem de estar entre ambos os limitadores de ajuste (a) e a seta impressa na peça de fixação está alinhada com a linha de marcação no cabo.

Ajustar o punho central F

- Desaperte a porca no punho central **1**.
- Desloque o punho central entre ambos os limitadores de ajuste (a) para a altura pretendida **2**.
- Ajuste a inclinação do punho central **3**.
- Alinhe o punho central no cabo de maneira que a seta impressa na peça de fixação fique alinhada com a linha de marcação no cabo e volte a apertar a porca **4**.

**Nota**

O aparelho só pode ser utilizado se o punho central se encontrar na posição prescrita. Isto significa que este tem de estar entre ambos os limitadores de ajuste (a) e a seta impressa na peça de fixação está alinhada com a linha de marcação no cabo.

Colocar a alça de transporte A G

- Engate a alça de transporte **A o** com os dois mosquetões no gancho da peça de comando.

Ajustar a alça de transporte H

- Ajuste a alça de transporte para o comprimento desejado. O gancho de suspensão deverá ficar à altura das ancas **1**.

**Nota**

Para que tenha melhor controlo sobre o aparelho e não cansar os braços e as pernas tão rapidamente, a alça de transporte tem de ser usada sempre que o aparelho for utilizado.

**Nota**

Por razões de segurança, transporte o aparelho somente sobre um ombro e nunca pelo pescoço. A alça dispõe de um fecho rápido para que, em caso de falha, esta possa ser rapidamente solta.

Montar a lâmina de corte I

- Gire a cabeça do fio até que o orifício no disco distanciador esteja alinhado com a reentrância na caixa de engrenagens.
- Insira a haste de retenção **A m** através da reentrância no orifício e segure-a com firmeza para bloquear a rosca ①.
- Segure a haste de retenção firmemente e desenrosque a cabeça do fio do veio de acionamento rodando no sentido dos ponteiros do relógio (para a direita) ②/③.
- Deslize a lâmina de corte **A c** sobre o veio de acionamento e coloque-a centrada sobre o disco distanciador. Pressione a lâmina de corte firmemente.

**Nota**

Certifique-se de que a lâmina de corte está centrada e assenta direita.

- Enfie a taça de retenção **A l** no veio de acionamento e na lâmina de corte ④.
- Enrosque a porca **A n** no sentido contrário ao dos ponteiros do relógio (para a esquerda) no veio de acionamento e aperte-a com um binário de 20 Nm ⑤.

**Nota**

Antes do aperto final, verifique se a lâmina de corte está corretamente assente. Segure a haste de retenção firmemente enquanto desaperta e aperta a porca.

**Nota**

Se não estiver disponível uma chave dinamométrica, aperte a porca com uma chave de luneta ou com a chave de caixa fornecida (dependendo do modelo) até que a taça de retenção fique firmemente assente na lâmina de corte. Em seguida, aperte a porca com uma volta completa (360°).

- Remova a haste de retenção ⑥.
- Retire a cobertura de proteção da lâmina de corte ⑦.

**Nota**

Se necessário, remova a borda da cobertura de proteção para poder trabalhar melhor. Volte a montar a borda da cobertura de proteção ao usar o aparelho com o fio de corte. Ver secção "Montar as partes da cobertura de proteção".

Montar a cabeça do fio

- Desmonte a lâmina de corte pela ordem inversa à descrita no capítulo "Montar a lâmina de corte" I.
- Bloqueie a engrenagem com a haste de retenção **A m** e rode a cabeça do fio no sentido contrário ao dos ponteiros do relógio (para a esquerda) no veio de acionamento.
- Aperte a cabeça do fio firmemente à mão.

Operação**Instalar o acumulador J****AVISO!**

Manuseamento incorreto do acumulador e do carregador.

- Perigo de ferimentos e danos materiais.
- Leia e observe o manual de instruções do acumulador e do carregador.

O encaixe de 2 níveis permite ajustar o modo de trabalho ou o modo de transporte do acumulador.

- Insira o acumulador no compartimento do acumulador até engatar no nível desejado ① / ②.

Nível 1 ①

- ✓ O acumulador está em modo de transporte.
 - Os contactos elétricos estão desconectados, evitando uma autodescarga indesejável do acumulador durante o armazenamento.

Nível 2 ②

- ✓ O acumulador está em modo de trabalho.
 - Os contactos elétricos estão conectados e o aparelho está operacional.

Ligar o aparelho K**AVISO!**

Perigo de ferimentos ou danos materiais.

- Segure sempre o aparelho firmemente com ambas as mãos durante a operação. Uma mão segura na pega, a outra segura na pega central.

- Coloque a alça de transporte.
- Acionar o interruptor de bloqueio de arranque na pega ①.
- Ao mesmo tempo, acionar o interruptor de ligar/desligar na pega ②.
- Volte a soltar o interruptor de bloqueio de arranque ③.
- ✓ O aparelho está em funcionamento.
- Pressione a tecla Eco ④.
- ✓ A velocidade de rotação do elemento de corte diminui. A luz na tecla Eco acende-se na cor verde.

**Nota**

Utilize o modo Eco apenas para a operação com cabeça do fio.

O modo Eco prolonga em cerca de 50% o tempo de funcionamento do aparelho. Após o aparelho ter sido desligado e ligado de novo, o modo Eco permanece ativo. Para desligar o modo Eco, a tecla Eco tem de ser pressionada de novo para que o aparelho possa funcionar em modo normal (velocidade de rotação rápida do elemento de corte).

Desligar o aparelho 

→ Solte o interruptor de ligar/desligar  para desligar o aparelho.

✓ O aparelho está desligado.

**Nota**

A ferramenta de corte continua a funcionar por alguns instantes.

Segurar no aparelho 

Antes de utilizar o aparelho, coloque-se na posição de trabalho.

Verifique o seguinte:

- O utilizador usa o equipamento de proteção prescrito.
- A alça de transporte está ajustada no comprimento correto.
- O punho central está ajustado corretamente à estatura do utilizador.
 - O punho central estará corretamente ajustado se o conseguir agarrar com a mão sem ter de esticar o braço.
- O aparelho está abaixo da altura da cintura.
- O elemento de corte é mantido paralelo ao solo para que as plantas a cortar possam ser facilmente alcançadas sem que o utilizador tenha de se dobrar.

Ajuste do fio durante a operação com cabeça do fio 

A cabeça do fio tem um botão de toque com o qual você pode libertar o fio de corte sem ter de parar o motor. Para libertar mais fio de corte, pressione ligeiramente o botão de toque da cabeça do fio contra o chão com o aparelho em funcionamento.

**Nota**

O fio de corte deve ter sempre o comprimento máximo. A libertação do fio vai-se tornando cada vez mais difícil quanto mais curto for o fio de corte. De cada vez que o botão de toque da cabeça do fio for pressionado contra o chão, são libertados cerca de 30 mm de fio de corte. Uma lâmina na borda da cobertura de proteção corta o fio de volta no comprimento correto se for libertado demasiado fio. O resultado é melhor quando se pressiona o botão de toque diretamente contra o chão ou terra dura.

**Nota**

Não arrastar o botão de toque pelo chão durante o funcionamento normal.

O fio pode partir-se ou desgastar-se:

- emaranhamento em corpos estranhos
- fadiga normal do material
- processo de corte normal
- tentativas de cortar ervas daninhas mais grossas
- embater contra paredes, cercas de jardim, etc.

Dicas para obter melhores resultados de corte ao trabalhar com a cabeça do fio

- Mantenha o elemento de corte paralelo ao solo.
- Corte apenas com a ponta do fio, especialmente ao longo dos muros. O corte usando mais do que a ponta reduz a capacidade de corte e pode sobrecarregar o motor.
- A relva que tiver mais de 20 cm de altura deve ser cortada de cima para baixo, em pequenos incrementos, para evitar o desgaste prematuro do fio e a sobrecarga do motor.
- Se possível, corte da esquerda para a direita. Cortar para a direita melhora a capacidade de corte da máquina. Os resíduos de relva são depois deitados fora pelo utilizador.
- Mova o aparelho lentamente à altura desejada para dentro e para fora da área de corte. Mova-se para a frente e para trás ou de um lado para o outro. O corte de secções mais curtas permite obter melhores resultados.
- Corta a relva e as ervas daninhas somente quando estas estiverem secas.

**Nota**

A vida útil do fio de corte depende do seguinte:

- Siga as dicas de corte anteriores
- as plantas a cortar
- onde são cortadas

Por exemplo, um fio desgasta-se mais rapidamente ao cortar junto à parede de uma casa do que ao cortar à volta de uma árvore.

Corte decorativo

Considera-se corte decorativo aquele em que se cortam as plantas à volta de árvores, postes, cercas, etc.

Rode todo o aparelho de forma a segurar o elemento de corte num ângulo de 30° em relação ao solo .

Operação com lâmina de corte

Antes de utilizar o aparelho, coloque-se na posição de trabalho. Ver "Segurar no aparelho".

Dicas para a operação com lâmina de corte

- Corte de uma maneira rítmica.
- Adote uma postura confortável e com os pés bem assentes sobre o chão.
- Não utilize o modo Eco. A lâmina dispõe, nesse caso, da força máxima de corte e, portanto, não encrava facilmente, não fica presa nem ocorrem embates na lâmina, situações que podem causar ferimentos graves ao utilizador ou a outras pessoas.
- Corte girando a parte superior do corpo da direita para a esquerda.
- Rode o aparelho no mesmo sentido em que a lâmina corta. Isso promove o corte.
- Dê um ou mais passos para a área seguinte depois do recuo e volte a posicionar-se com firmeza atrás.
- Siga as instruções abaixo para reduzir a possibilidade de as plantas se enrolarem à volta da lâmina:
 - Não corte no modo Eco.
 - Mova-se da direita para a esquerda em direção às plantas a cortar.
 - Evite as plantas que acabou de cortar ao mover-se para trás.

Retirar o acumulador

- Pressione o desbloqueio do acumulador .
- Retire o acumulador .

Manutenção

AVISO!



Perigo de ferimentos ou danos materiais devido a peças em movimento.

- Os trabalhos de manutenção e limpeza no aparelho só devem ser executados com o motor desligado e a ferramenta de corte imobilizada.
- Antes de executar qualquer trabalho no aparelho, retire o acumulador.
- Não lave o aparelho com água.
- Para trabalhos de reparação e manutenção, bem como substituição de elementos de segurança, recorra exclusivamente a um técnico qualificado ou uma oficina especializada.







Limpar o aparelho

- Desligue o aparelho, aguarde até que a ferramenta de corte esteja imobilizada e retire o acumulador.
- Após cada utilização, limpe o aparelho com uma vassoura de mão.
- Limpe regularmente resíduos de erva nas aberturas de ventilação e na parte traseira do aparelho.

Limpar a lâmina de corte

- Limpe a lâmina de corte com um produto de limpeza doméstico para remover eventuais resíduos.
- Lubrifique a lâmina com óleo de máquina para protegê-la da ferrugem.

Limpar a cabeça do fio

- Após cada utilização, limpe a cabeça do fio a partir de fora usando uma escova ou um pano.
- Limpe regularmente o interior da cabeça do fio quando colocar um novo fio de corte. Proceda tal como indicado em :
 - Comprima ambas as patilhas de fixação  e extraia a tampa da bobina .
 - Remova os restos do fio da bobina.
 - Extraia a bobina .
 - Remova a sujidade e as incrustações da caixa da bobina, da bobina e da tampa da bobina. Limpe as peças com um pano limpo.
 - Volte a colocar a bobina .
 - Alinhe as patilhas de fixação da tampa da bobina com as aberturas da caixa da bobina. Comprima a tampa da bobina simultaneamente em ambas as linguetas de encaixe  e empurre-a contra a caixa da bobina até ela encaixar no lugar .

Instalação e substituição do fio de corte

AVISO!



Perigo de ferimentos devido à ferramenta de corte.

- Execute ajustes no aparelho somente com o motor desligado e a ferramenta de corte imobilizada.
- Não toque no fio em rotação.
- Antes de executar qualquer trabalho no aparelho, retire o acumulador.
- Nunca utilize fios reforçados com metal, arames, correntes, cabos de aço ou afins, pois qualquer um destes pode partir-se e tornar-se num projétil perigoso, danificando gravemente o aparelho.
- Utilize apenas fios de substituição originais com um diâmetro de 2,4 mm. Se for usado um fio de corte mais grosso, o motor pode sobreaquecer ou falhar.



Nota

Utilizar sempre o comprimento de fio especificado! Se o fio for muito comprido, ele poderá não ser libertado corretamente.

- ➔ Corte um novo fio de corte com um comprimento de 4 m.
- ➔ Rode o botão de toque no sentido dos ponteiros do relógio até que as setas no botão de toque e na tampa da bobina coincidam **1**.
- ➔ Enfie uma ponta do fio de corte dentro do olhal do fio de entrada (LINE IN) **2**. Empurre o fio de corte até que sobressaiam aprox. 10 cm de fio do olhal oposto.
- ➔ Puxe a ponta saliente para fora até sobressaírem aprox. 2 m de fio de corte em cada olhal **3**.
- ➔ Segure firmemente na caixa da bobina e rode o botão de toque no sentido dos ponteiros do relógio até sobressaírem cerca de 12 cm de fio de cada olhal **4**.



Nota

Nunca pressione o botão de toque ao enrolar o fio!

Transporte e armazenamento

AVISO!



Perigo de ferimentos devido à ferramenta de corte.

- Antes de cada transporte ou armazenamento, desligue o aparelho e aguarde que a ferramenta de corte fique imobilizada.
- Retire o acumulador antes do transporte ou do armazenamento.
- Monte a cobertura de proteção da lâmina de corte após cada operação, bem como durante o transporte e o armazenamento.

Armazenamento

- ➔ Depois de cada época, proceda a uma limpeza profunda do seu aparelho.
- ➔ Guarde sempre o aparelho em local seco e seguro, fora do alcance das crianças.
- ➔ Armazene o acumulador e o aparelho separadamente.
- ➔ Guarde o acumulador em local fresco e seco. Temperatura de armazenamento recomendada aprox. 0 - 23 °C. Mantenha o aparelho e especialmente os seus componentes de plástico, afastados de fluidos para travões, gasolina, produtos contendo petróleo, óleos penetrantes, etc. Estes contêm substâncias químicas que podem danificar ou destruir os componentes de plástico do aparelho.
- ➔ Os fertilizantes e outros produtos químicos utilizados na jardinagem contêm substâncias que podem ser altamente corrosivas para as peças metálicas do aparelho. Por esta razão, nunca guarde o aparelho perto destes produtos.
- ➔ Guarde e feche bem a lâmina de corte para protegê-la de danos ou uso não autorizado.

Eliminação de anomalias

▲ AVISO!



Perigo de ferimentos ou danos materiais

- Em caso de dúvida, recorra a uma oficina especializada.
- Antes de proceder a qualquer verificação ou trabalhos no aparelho, desligue o motor e retire o acumulador.

Problema	Causa possível	Solução
O aparelho desliga-se.	O acumulador está excessivamente quente.	Deixe o acumulador arrefecer.
	O acumulador está descarregado.	Carregue o acumulador.
	A temperatura do aparelho (eletrónica) é demasiado alta.	Deixe o aparelho arrefecer e, se necessário, limpe as aberturas de ventilação
	Disparo devido a sobrecorrente	Se o problema persistir, recorra a uma oficina especializada.
Não é possível ligar o aparelho.	O acumulador está descarregado.	Carregue o acumulador.
	Disparo por sobretensão	Se o problema persistir, recorra a uma oficina especializada.
	Disparo devido a sobrecorrente	Se o problema persistir, recorra a uma oficina especializada.
	Temperatura do acumulador demasiado alta ou demasiado baixa.	Deixe o acumulador arrefecer ou aquecer.
O ajuste do fio durante a operação não funciona.	O acumulador está avariado.	Substitua o acumulador.
	A bobina está vazia.	Enrole um novo fio de corte.
	Os dentes entre a caixa da bobina e a bobina de fio estão sujos.	Limpe a sujidade das peças usando uma escova.
	O fio está partido e recolheu-se para dentro da bobina de fio. O fio ficou preso na bobina.	Retire a bobina de fio e remova o fio da bobina. Volte a montar a bobina e rebobine o fio de corte.
Vibrações fortes	O fio ficou soldado na bobina.	Remova o fio e rebobine o fio.
	Os elementos de fixação do aparelho soltaram-se.	Recorra a uma oficina especializada.

Garantia

Em cada país são válidas as respetivas condições de garantia publicadas pela nossa empresa ou pelo importador. As avarias serão por nós reparadas sem encargos, no âmbito da garantia, desde que causadas por um defeito de material ou de fabrico. Em caso de garantia, dirija-se ao seu revendedor ou à sucursal mais próxima.

Declaração CE de Conformidade



Na declaração de conformidade CE fornecida em separado, a qual é parte integrante deste manual de instruções, irá encontrar mais informações sobre o aparelho.

Eliminação ecológica

As ferramentas eletrónicas, acessórios e embalagens devem ser reaproveitados de modo ecológico.



Acumuladores/Baterias:

Não coloque acumuladores/baterias no lixo doméstico, fogo ou água. Os acumuladores/baterias devem ser recolhidos, reciclados ou eliminados de forma ecológica correta.

Ferramentas elétricas (sem acumuladores/baterias):

Não coloque a ferramenta elétrica no lixo doméstico! Entregue-o num centro de recolha e eliminação de resíduos apropriado.

Περιεχόμενα

Επεξήγηση των συμβόλων.....	146
Για την ασφάλειά σας.....	147
Υποδείξεις ασφαλείας.....	148
Προβλεπόμενη χρήση.....	152
Πινακίδα τύπου.....	152
Στοιχεία χειρισμού.....	152
Θέση σε λειτουργία.....	152
Συναρμολόγηση.....	153
Λειτουργία.....	154
Συντήρηση.....	156
Μεταφορά και αποθήκευση.....	157
Αντιμετώπιση βλαβών.....	158
Εγγύηση.....	158
Δήλωση συμμόρφωσης ΕΚ.....	158
Οικολογική απόρριψη.....	158

Επεξήγηση των συμβόλων

**ΠΡΟΕΙΔΟΠΟΙΗΣΗ!**

Για την ελαχιστοποίηση του κινδύνου τραυματισμού, διαβάστε τις οδηγίες χρήσης!

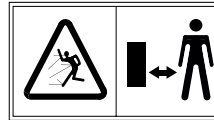
**Προσοχή!**

Κρατάτε πάντα τρίτα πρόσωπα μακριά από την επικίνδυνη περιοχή.

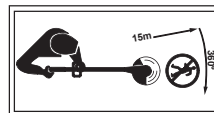

Φοράτε αντιολισθητικές μπότες και γάντια εργασίας.

**Προσοχή!**

Κρατάτε πάντα τρίτους μακριά από την επικίνδυνη περιοχή. Ελάχιστη απόσταση από τη συσκευή 15 m.

Πριν από όλες τις εργασίες στη συσκευή, αφαιρείτε τον συσσωρευτή!

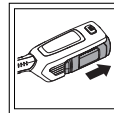

Χρησιμοποιείτε προστατευτικά για τα μάτια, τα αφτιά και το κεφάλι!



Μην εκθέτετε τη συσκευή στη βροχή!

**Προσοχή!**

Κίνδυνος αντεπιστροφής.



Μη χρησιμοποιείτε πριονόλαμες στη συσκευή!



Τα εκτοξευόμενα αντικείμενα και τα περιστρεφόμενα μέρη μπορούν να προκαλέσουν σοβαρούς τραυματισμούς!

Για την ασφάλειά σας

**ΠΡΟΕΙΔΟΠΟΙΗΣΗ!**

Πριν από την πρώτη χρήση της συσκευής σας, διαβάστε προσεκτικά τις παρούσες οδηγίες χρήσης και ενεργείτε βάσει αυτών. Φυλάξτε τις παρούσες οδηγίες χρήσης για μετέπειτα χρήση ή για τον επόμενο κάτοχο.

- Πριν από την πρώτη θέση σε λειτουργία, διαβάστε οπωσδήποτε τις υποδείξεις ασφαλείας! Σε περίπτωση μη τήρησης των οδηγιών χρήσης και των υποδείξεων ασφαλείας, ενδέχεται να προκύψουν βλάβες στη συσκευή και κίνδυνοι για τον χειριστή και άλλα άτομα.
- Όλα τα άτομα που ασχολούνται με τη θέση σε λειτουργία, τον χειρισμό και τη συντήρηση της συσκευής πρέπει να είναι αναλόγως καταρτισμένα.

Απαγόρευση αυθαίρετων τροποποιήσεων και μετασκευών

Απαγορεύονται τροποποιήσεις στη συσκευή, καθώς και η κατασκευή εξ' αυτών πρόσθετων συσκευών. Τέτοιες αλλαγές μπορεί να προκαλέσουν σωματικές βλάβες και δυσλειτουργίες.

- Επισκευές στη συσκευή επιτρέπονται μόνο από εξουσιοδοτημένα και εκπαιδευμένα άτομα. Για τις επισκευές αυτές πρέπει να χρησιμοποιούνται πάντα τα γνήσια ανταλλακτικά. Έτσι διατηρείται η ασφάλεια της συσκευής.

Πληροφοριακά σύμβολα των παρούσων οδηγιών

Σκοπός των σημάτων και συμβόλων στις παρούσες οδηγίες είναι να σας βοηθήσουν στη γρήγορη και ασφαλή χρήση των οδηγιών και της συσκευής.

**Υπόδειξη**

Πληροφορίες σχετικά με την αποτελεσματικότερη και πρακτικότερη χρήση της συσκευής.

→ Βήμα ενέργειας

Σας παρακινεί να ενεργήσετε.

✓ Αποτέλεσμα ενέργειας

Εδώ θα βρείτε το αποτέλεσμα μίας σειράς βημάτων ενεργειών.

[1] Αριθμός θέσης

Οι αριθμοί θέσεων επισημαίνονται στο κείμενο με αγκύλες [].

A Απεικονιστική σήμανση

Οι εικόνες είναι αριθμημένες με γράμματα και επισημαίνονται μέσα στο κείμενο.

① Αριθμός βήματος ενέργειας

Η καθορισμένη σειρά βημάτων ενεργειών είναι αριθμημένη και επισημαίνεται μέσα στο κείμενο.

Επίπεδα ασφαλείας των προειδοποιητικών υποδείξεων

Στις παρούσες οδηγίες χρήσης χρησιμοποιούνται τα κάτωθι επίπεδα κινδύνου, προς επισήμανση ενδεχόμενων επικίνδυνων καταστάσεων:

⚠ KINΔYΝOΣ !

Υπάρχει άμεση επικίνδυνη κατάσταση, η οποία, σε περίπτωση που δεν τηρηθούν τα μέτρα, οδηγεί σε σοβαρούς τραυματισμούς, ακόμη και σε θάνατο.

⚠ ΠΡΟΕΙΔΟΠΟΙΗΣΗ !

Μπορεί να παρουσιαστεί επικίνδυνη κατάσταση, η οποία, σε περίπτωση που δεν τηρηθούν τα μέτρα, οδηγεί σε σοβαρούς τραυματισμούς, ακόμη και σε θάνατο.

⚠ ΠΡΟΣΟΧΗ !

Μπορεί να εμφανιστεί επικίνδυνη κατάσταση, η οποία, σε περίπτωση που δεν τηρηθούν τα μέτρα, οδηγεί σε ελαφρούς ή μηδαμινούς τραυματισμούς.

Προσοχή!

Μπορεί να παρουσιαστεί πιθανή βλαβερή κατάσταση, η οποία οδηγεί, εάν δεν αποφευχθεί, σε υλικές ζημιές.

Δομή των υποδείξεων ασφαλείας**⚠ KINΔYΝOΣ !**

Είδος και πηγή κινδύνου!

- ➔ Συνέπειες σε περίπτωση μη τήρησης
- Μέτρο προς αποφυγή κινδύνων

Υποδείξεις ασφαλείας

Προσωπική προστασία και προστασία τρίτων

- Η παρούσα συσκευή δεν επιτρέπεται να χρησιμοποιείται από παιδιά κάτω των 16 ετών και από άτομα με περιορισμένες σωματικές, αισθητηριακές ή πνευματικές ικανότητες ή που δε διαθέτουν επαρκή εμπειρία και γνώση. Επίσης, δεν επιτρέπεται να χρησιμοποιούν τη συσκευή άτομα, τα οποία δεν είναι εξοικειωμένα με τις παρούσες οδηγίες χρήσης. Τοπικές διατάξεις μπορούν να ορίσουν ένα όριο ηλικίας για τον χρήστη.
- Για λόγους ασφαλείας, απαγορεύεται η χρήση της συσκευής από παιδιά ή άτομα, τα οποία δεν έχουν λάβει γνώση των οδηγιών χρήσης. Τοπικές διατάξεις μπορούν να ορίσουν το ελάχιστο όριο ηλικίας του χρήστη.
- Μη θέτετε σε λειτουργία τη συσκευή, εάν κοντά σας υπάρχουν τρίτοι (κυρίως παιδιά) ή ζώα. Φροντίζετε, επίσης, ώστε τα παιδιά να μην παίζουν με τη συσκευή.
- Διακόψτε τη χρήση της συσκευής, εάν υπάρχουν κοντά σας τρίτοι (κυρίως παιδιά) ή κατοικίδια ζώα.
- Απαγορεύεται ο καθαρισμός και η συντήρηση από παιδιά.
- Ανοίγεται το μοτέρ μόνο όταν τα πόδια και τα χέρια σας είναι σε ασφαλή απόσταση από τη μονάδα κοπής.
- Απομακρύνετε πάντα το συσσωρευτή από τη συσκευή, εάν δεν την επιτηρείτε και σε περίπτωση αφαίρεσης μίας διάταξης ασφάλισης.
- Κατά τη διάρκεια των εργασιών με τη / στη συσκευή, φοράτε πάντα αντιολισθητικές μπότες και μακριά παντελόνια, καθώς και λοιπό κατάλληλο ατομικό προστατευτικό εξοπλισμό (προστατευτικά γυαλιά, ωτασπίδες, γάντια εργασίας, προστατευτικό ρουχισμό, κτλ.). Η χρήση μέσων ατομικής προστασίας μειώνει τον κίνδυνο τραυματισμών. Αποφεύγετε τη χρήση φαρδιών ρούχων, κτλ., τα οποία θα μπορούσαν να πιαστούν στο εργαλείο κοπής. Η εργασία χωρίς ωτασπίδες μπορεί να προκαλέσει απώλεια της ακοής.
- Ο χειριστής/χρήστης είναι υπεύθυνος για ατυχήματα ή ζημιές σε άλλα άτομα ή στην ιδιοκτησία τους.
- Μη χρησιμοποιείτε την παρούσα συσκευή εάν είστε κουρασμένοι, άρρωστοι ή υπό την επήρεια ναρκωτικών ουσιών ή φαρμάκων.

Πριν τη χρήση

- Πριν την έναρξη της εργασίας, εξοικειωθείτε με τη συσκευή και τις λειτουργίες της, καθώς και με τα στοιχεία χειρισμού της.
- Μη χρησιμοποιείτε συσκευές, των οποίων ο διακόπτης είναι ελαττωματικός και δεν ενεργοποιείται, ούτε απενεργοποιείται. Η συσκευή αυτή θα πρέπει να επισκευαστεί από εξειδικευμένο προσωπικό ή συνεργείο.
- Πριν από κάθε χρήση ελέγχετε τη συσκευή για πιθανές φθορές. Τα κατεστραμμένα μέρη πρέπει να αντικαθίστανται.
- Βεβαιωθείτε ότι όλα τα στοιχεία σύνδεσης είναι τοποθετημένα και στερεωμένα. Αντικαθιστάτε μέρη των εξαρτημάτων κοπής, εάν παρουσιάζουν ρωγμές, έχουν σπάσει ή έχουν υποστεί οποιαδήποτε άλλη ζημιά. Βεβαιωθείτε ότι το εξάρτημα κοπής έχει τοποθετηθεί σωστά και είναι καλά στερεωμένο. Βεβαιωθείτε ότι το προστατευτικό κάλυμμα για το εξάρτημα κοπής έχει τοποθετηθεί σωστά και βρίσκεται στην προτεινόμενη θέση. Η μη τήρηση αυτών των υποδείξεων μπορεί να οδηγήσει σε τραυματισμούς του χρήστη και των παραβρισκόμενων και σε ζημιές στη συσκευή.
- Βεβαιωθείτε ότι η μεσαία λαβή βρίσκεται στην προβλεπόμενη θέση. Λάβετε σχετικά υπόψη τις υποδείξεις της ενότητας «Συναρμολόγηση/ρύθμιση μεσαίας λαβής».
- Χρησιμοποιείτε μόνο γνήσιες ανταλλακτικές μεσινέζες μέγιστης διαμέτρου 2,4 χιλ.. Μη χρησιμοποιείτε ποτέ ενισχυμένα με μέταλλο κορδόνια, σύρματα, αλυσίδες, σκοινιά, ή άλλα παρόμοια. Αυτά μπορεί να σπάσουν και να αποτελέσουν επικίνδυνα «βλήματα».
- Να θυμάστε πάντα ότι υπάρχει κίνδυνος τραυματισμού της κεφαλής, των χεριών και των ποδιών.
- Κατά την εργασία στο εξάρτημα κοπής φοράτε πάντα γάντια εργασίας, ώστε να αποφεύγετε τραυματισμούς εξαιτίας κοφτερών άκρων ή λεπίδων.
- Μη χρησιμοποιείτε ποτέ μία συσκευή με ελαττωματικές ή ελλιπείς προστατευτικές διατάξεις ή καλύμματα. Προβληματικές προστατευτικές διατάξεις πρέπει να επισκευάζονται ή να αντικαθίστανται από σχετικώς καταρτισμένο και εξειδικευμένο προσωπικό ή συνεργείο.
- Πριν από τη χρήση, βεβαιωθείτε ότι στο γρασίδι δεν υπάρχουν κλαδιά, πέτρες, σύρματα, κτλ., και να το έχετε υπόψη σας αυτό καθ' όλη τη διάρκεια του ξακρίσματος.

Υποδείξεις ασφαλείας

- Κρατάτε τα παιδιά, τους παραβρισκόμενους και τα ζώα σε απόσταση τουλάχιστον 15 μ.. Υπάρχει πάντα κίνδυνος να χτυπηθούν από εκτοξευόμενα αντικείμενα. Οι παραβρισκόμενοι θα πρέπει να φοράνε προστατευτικά για τα μάτια. Εάν κάποιος σας πλησιάσει, απενεργοποιήστε αμέσως τη συσκευή.
 - Προτού προβείτε σε ρυθμίσεις στη συσκευή ή προτού την καθαρίσετε, απενεργοποιήστε τη και αφαιρέστε το συσσωρευτή.
 - Διαβάστε και τηρείτε τις οδηγίες χρήσης του συσσωρευτή και του φορτιστή.
- Κατά τη διάρκεια χρήσης**
- Προσοχή για τραυματισμούς σε πόδια και χέρια λόγω της διάταξης κοπής.
 - Αφαιρείτε τον συσσωρευτή από τη συσκευή:
 - όποτε απομακρύνετε από τη συσκευή.
 - προτού απομακρύνετε εμφράξεις.
 - πριν από ελέγχους, καθαρισμό ή εργασίες στη συσκευή.
 - μετά από επαφή ενός ξένου σωματιδίου, για τον έλεγχο βλαβών στη συσκευή.
 - για άμεσο έλεγχο, όταν η συσκευή αρχίζει να δονείται υπερβολικά.
 - Μην εργάζεστε με τη συσκευή σε εκρηκτικά περιβάλλοντα, όπου υπάρχουν εύφλεκτα υγρά, αέρια ή σκόνες. Η συσκευή μπορεί να παράγει σπινθήρες, οι οποίοι μπορούν να αναφλέξουν τη σκόνη ή τους ατμούς.
 - Κατά τη διακοπή των εργασιών, μην αφήνετε ποτέ ανεπιτήρητο το μηχάνημα. Φυλάξτε το σε ασφαλές μέρος.
 - Κατά την ενεργοποίηση, κρατάτε τη συσκευή παράλληλα προς το γρασίδι, ειδικά υπάρχει κίνδυνος τραυματισμού.
 - Ακόμη και κατά τη διάρκεια της εργασίας, κρατάτε απόσταση ασφαλείας από την περιστρεφόμενη μεσινέζα / τη λεπίδα κοπής.
 - Μην πιάνετε την περιστρεφόμενη μεσινέζα ή τη λεπίδα κοπής.
 - Μην πιάνετε τα περιστρεφόμενα μέρη.
 - Προσέχετε τυχόν τραυματισμούς από τη λεπίδα της μεσινέζας.
 - Μετά την εξαγωγή μιας καινούριας μεσινέζας, κρατάτε τη συσκευή πάντα στην κανονική της θέση εργασίας, προτού την ενεργοποιήσετε.
 - Φοράτε κατάλληλη προστασία για τα μάτια και την ακοή!
- Το προστατευτικό κάλυμμα πρέπει να είναι πάντα καλά τοποθετημένο όταν χρησιμοποιείτε τη συσκευή ως μηχανή ξακρίσματος χλοοτάπητα. Για τη λειτουργία πρέπει να έχουν ανοίξει και οι δύο μεσινέζες και να έχει εγκατασταθεί η σωστή μεσινέζα. Η μεσινέζα ξακρίσματος δεν πρέπει να εξέχει από το άκρο του καλύμματος.
 - Το προστατευτικό κάλυμμα πρέπει να είναι πάντα τοποθετημένο όταν χρησιμοποιείτε τη συσκευή ως περιστροφικό εκθαμνωτή με λεπίδα κοπής.
 - Πριν από την ενεργοποίηση της συσκευής βεβαιωθείτε ότι το πηνίο της μεσινέζας / η λεπίδα κοπής δεν έρχεται σε επαφή με αντικείμενα.
 - Ρυθμίστε την κεντρική λαβή στο ύψος σας, ώστε να μπορείτε να χειριστείτε καλά τη συσκευή.
 - Χρησιμοποιείτε τη συσκευή μόνο υπό το φως της ημέρας ή με καλό τεχνητό φωτισμό.
 - Χρησιμοποιείτε την παρούσα συσκευή μόνο για τον σκοπό που προορίζεται.
 - Κρατάτε πάντα σταθερή τη συσκευή με τα δύο χέρια κατά τη λειτουργία: ένα χέρι στη χειρολαβή, το άλλο χέρι στην κεντρική λαβή.
 - Κατά τη λειτουργία φοράτε πάντα τη ζώνη μεταφοράς.
 - Να αλλάζετε θέσεις εργασίας και να κάνετε εγκαίρως διαλείμματα, ώστε να αποφεύγετε κόπωση και εξάντληση.
 - Αποφεύγετε αφύσικες στάσεις του σώματος. Φροντίστε για μία σωστή στάση, διατηρώντας συνεχώς την ισορροπία. Να είστε ιδιαίτερα προσεκτικοί, όταν κινήστε σε μία πλαγιά. Μην τρέχετε ποτέ, να κινήστε ήρεμα προς τα εμπρός. Έτσι, μπορείτε να ελέγχετε καλύτερα τη συσκευή σε αναπάντεχες καταστάσεις.
 - Να είστε ιδιαίτερα προσεκτικοί όταν κινήστε προς τα πίσω. Υπάρχει κίνδυνος να σκοντάψετε!
 - Αφαιρείτε τον συσσωρευτή κατά τη μεταφορά από/προς τα μεμονωμένα σημεία εργασίας.
 - Μην απομακρύνετε και μη χειρίζεστε ποτέ λάθος τις εγκατεστημένες στη συσκευή συνδετικές διατάξεις.
 - Μην χτυπάτε την κεφαλή της μεσινέζας σε γωνίες τοίχων. Σε περίπτωση που η κεφαλή της μεσινέζας προσκρούσει κάπου κάποια στιγμή, προσέχετε την έντονη δόνηση της λαβής. Σε μία τέτοια περίπτωση, η συσκευή πρέπει να ελεγχθεί και, εάν χρειάζεται, να επισκευαστεί από καταρτισμένο και εξειδικευμένο προσωπικό ή συνεργείο.

Υποδείξεις ασφαλείας

Πρόσθετες υποδείξεις για τη λειτουργία με τη λεπίδα κοπής

- Κρατάτε την κεντρική λαβή με αποστάτη πάντα ανάμεσα στον χρήστη και το εξάρτημα κοπής.
- Μην κόβετε ποτέ με τη λεπίδα σε ύψος 75 εκ. ή παραπάνω από την επιφάνεια του εδάφους.
- Ενδέχεται να εμφανιστούν ανακρούσεις εάν η περιστρεφόμενη λεπίδα συναντήσει ένα αντικείμενο, το οποίο δεν κόβεται αμέσως.
- Οι ανακρούσεις μπορεί να είναι πολύ έντονες για να σπρώξουν τη συσκευή και/ή τον χρήστη προς οποιαδήποτε κατεύθυνση, με αποτέλεσμα ο χρήστης να χάσει τον έλεγχο της συσκευής.
- Οι ανακρούσεις μπορεί να εμφανιστούν χωρίς προειδοποίηση, εάν η λεπίδα μαγκώσει, κολλήσει ή μπλοκάρει. Αυτό μπορεί να συμβεί εύκολα σε περιοχές, στις οποίες το προς κοπή υλικό δύσκολα παραβλέπεται.
- Μην κόβετε με τη λεπίδα τίποτα που να έχει πάχος πάνω από 12,7 χιλιοστά. Σε αντίθετη περίπτωση μπορεί να εμφανιστούν έντονες ανακρούσεις.
- Κατά τη λειτουργία με τη λεπίδα κοπής πρέπει να είναι πάντα τοποθετημένο το προστατευτικό κάλυμμα.
- Μην προσπαθείτε να αγγίξετε ή να σταματήσετε τη λεπίδα, ενώ αυτή περιστρέφεται.
- Μία λεπίδα που συνεχίζει και περιστρέφεται μπορεί να προκαλέσει τραυματισμούς, ακόμη και μετά την απενεργοποίηση της συσκευής. Κρατάτε σταθερή τη συσκευή, μέχρι να ακινητοποιηθεί πλήρως η λεπίδα.
- Εάν συναντήσετε ένα ξένο σώμα ή πιαστείτε σε αυτό, σβήστε αμέσως το μοτέρ και ελέγξτε εάν έχουν προκληθεί ζημιές. Πριν χρησιμοποιήσετε ξανά τη συσκευή, αποκαταστήστε τη ζημιά. Μη χρησιμοποιείτε τη συσκευή εάν η λεπίδα έχει λυγίσει, σκιστεί ή στομώσει. Πετάτε τις λεπίδες που έχουν λυγίσει, στραβώσει, σκιστεί ή σπάσει.
- Μην ακονίζετε τη λεπίδα κοπής. Εάν η λεπίδα έχει ακονιστεί, μπορεί να σπάσει κατά τη λειτουργία. Αυτό μπορεί να προκαλέσει σοβαρούς τραυματισμούς. Αντικαταστήστε τη λεπίδα.
- Μεταφέρετε ή αποθηκεύετε τη συσκευή μόνο με τοποθετημένο το προστατευτικό κάλυμμα στη λεπίδα κοπής.

Υποδείξεις σχετικά με τις δονήσεις:

- Η επίδραση των δονήσεων μπορεί να προκαλέσει ζημιές στα νεύρα και διαταραχές στην κυκλοφορία του αίματος των χεριών.
- Κατά τις εργασίες σε κρύα περιβάλλοντα, φοράτε ζεστά ρούχα και διατηρείτε τα χέρια σας ζεστά και στεγνά.
- Κάνετε διαλείμματα.
- Εάν διαπιστώσετε ότι το δέρμα στα δάχτυλά σας ή στα χέρια σας μουδιάζει, αρχίζει να έχει κνησμό, πονάει ή γίνεται άσπρο, διακόψτε την εργασία με τη συσκευή και συμβουλευτείτε έναν γιατρό.
- Οι δεδομένες τιμές εκπομπής δονήσεων:
 - Μετρήθηκαν σύμφωνα με μία τυποποιημένη διαδικασία ελέγχου.
 - Επιτρέπουν τον υπολογισμό των εκπομπών του ηλεκτρικού εργαλείου και τη σύγκριση διαφόρων ηλεκτρικών εργαλείων. Ανάλογα με τις συνθήκες εφαρμογής, την κατάσταση του ηλεκτρικού εργαλείου ή των εργαλείων εφαρμογής, το πραγματικό φορτίο μπορεί να είναι μεγαλύτερο ή μικρότερο. Για τον υπολογισμό, να λαμβάνετε υπόψη διαλείμματα εργασίας και φάσεις μικρότερου φορτίου. Βάσει αναλόγως προσαρμοσμένων εκτιμώμενων αξιών, ορίζετε μέτρα προστασίας, π.χ. οργανωτικά μέτρα.

Μετά τη χρήση

- Απενεργοποιείτε τη συσκευή, αφαιρείτε το συσσωρευτή και ελέγχετε τη συσκευή για πιθανές βλάβες. Προσοχή, κίνδυνος! Το εργαλείο κοπής συνεχίζει να λειτουργεί!
- Εάν πρέπει να εκτελέσετε εργασίες συντήρησης και καθαρισμού στη συσκευή, απενεργοποιήστε τη και αφαιρέστε το συσσωρευτή.
- Περιμένετε πάντα, έως ότου το εργαλείο κοπής ακινητοποιηθεί και μην αγγίζετε περιστρεφόμενα επικίνδυνα μέρη, χωρίς να έχετε αφαιρέσει προηγουμένως το συσσωρευτή.
- Όλες οι εργασίες στη συσκευή, όπως π.χ. αντικατάσταση της μεσινέζας, μετασκευή για τη λειτουργία με λεπίδα κοπής, εργασίες ρύθμισης, καθαρισμός, κτλ., επιτρέπεται να εκτελούνται μόνο αφού έχει αφαιρεθεί ο συσσωρευτής.
- Χρησιμοποιείτε μόνο γνήσιες ανταλλακτικές μεσινέζες / λεπίδες κοπής και τηρείτε τις υποδείξεις εγκατάστασης.
- Οι οπές εξαερισμού θα πρέπει να είναι απαλλαγμένες από ακαθαρσίες.

Υποδείξεις ασφαλείας

- Μην καθαρίζετε τη συσκευή με νερό.
 - Τοποθετείτε τη συσκευή σε ένα ασφαλές μέρος.
 - Μην αποθηκεύετε τη συσκευή σε σημεία προσβάσιμα στα παιδιά.
 - Επισκευές στη συσκευή επιτρέπεται να πραγματοποιούνται μόνο από καταρτισμένο και εξειδικευμένο προσωπικό ή συνεργείο και όχι από εσάς τους ίδιους.
 - Αφήστε τη συσκευή να κρυώσει, προτού την βάλετε στην άκρη ή την αποθηκεύσετε.
- Γενικές υποδείξεις ασφαλείας**
- Μην αντικαθιστάτε ποτέ τη μη μεταλλική διάταξη κοπής με μία μεταλλική διάταξη κοπής!
 - Περιμένετε πάντα, έως ότου το εργαλείο κοπής ακινητοποιηθεί και μην αγγίζετε περιστρεφόμενα επικίνδυνα μέρη, χωρίς να έχετε αφαιρέσει προηγουμένως το συσσωρευτή.
 - Τα ανταλλακτικά πρέπει να πληρούν τις αξιώσεις που έχει ορίσει ο κατασκευαστής. Χρησιμοποιείτε, συνεπώς, μόνο γνήσια ανταλλακτικά ή ανταλλακτικά εγκεκριμένα από τον κατασκευαστή. Κατά την αντικατάσταση, τηρείτε πάντα τις επισυναπτόμενες οδηγίες τοποθέτησης, έχοντας προηγουμένως απομακρύνει τον συσσωρευτή.
 - Επισκευές επιτρέπεται να πραγματοποιούνται μόνο από καταρτισμένο και εξειδικευμένο προσωπικό ή συνεργείο. Στην ιστοσελίδα μας μπορείτε να βρείτε τις διευθύνσεις των εξειδικευμένων συνεργείων.
 - Οι εργασίες συντήρησης πρέπει να εκτελούνται πάντα εγκαίρως, ώστε να διατηρείται η ασφαλής κατάσταση λειτουργίας της συσκευής.
 - Χρησιμοποιείτε στα ηλεκτρικά εργαλεία μόνο τους προβλεπόμενους συσσωρευτές. Η χρήση άλλων συσσωρευτών μπορεί να επιφέρει τραυματισμούς και κίνδυνο πυρκαγιάς.
 - Η παρούσα συσκευή είναι σχεδιασμένη για την περιποίηση γωνιών χόρτου, καθώς και μικρότερων επιφανειών χόρτου και γρασιδιού, και με χρήση της λεπίδας κοπής για την κοπή άγριας βλάστησης, θάμνων και λόχμης στα πλαίσια ιδιωτικής χρήσης. Λόγω κινδύνων για τη σωματική ακεραιότητα του χρήστη ή τρίτων, η συσκευή δεν επιτρέπεται να χρησιμοποιείται για άλλους σκοπούς.
 - Χρησιμοποιείτε τη συσκευή μόνο υπό στεγνές καιρικές συνθήκες. Διατηρείτε τη συσκευή μακριά από τη βροχή ή την υγρασία και μην τη χρησιμοποιείτε κατά τη διάρκεια καταιγίδας. Η εισχώρηση νερού στη συσκευή αυξάνει τον κίνδυνο ηλεκτροπληξίας.
 - Ακόμη και με τήρηση όλων των υποδείξεων ασφαλείας και χρήσης υπάρχει πάντα κίνδυνος τραυματισμών και υλικών ζημιών. Να το θυμάστε πάντα αυτό.
 - Μη χρησιμοποιείτε τη συσκευή στη βροχή ή σε περίπτωση ενδεχόμενου καταιγίδας.
 - Αντικαθιστάτε όλες τις φθαρμένες ή κατεστραμμένες πινακίδες υποδείξεων στη συσκευή.
 - Χρησιμοποιείτε μόνο τους εγκεκριμένους από τον κατασκευαστή συσσωρευτές και φορτιστές. Ο χαρακτηρισμός των εγκεκριμένων συσσωρευτών / φορτιστών αναφέρεται στην εσωκλειστη δήλωση συμμόρφωσης ΕΚ.
 - Μη χρησιμοποιείτε ποτέ στοιχεία, αξεσουάρ ή εξαρτήματα που δεν είναι εγκεκριμένα για αυτή τη συσκευή, π.χ. πολυμερή μεταλλικά εργαλεία κοπής με περιστρεφόμενες αλυσίδες και λεπίδες με ράβδους. Μπορεί να προκληθούν σοβαροί τραυματισμοί στον χρήστη και ζημιές στη συσκευή. Επίσης μπορεί να ακυρωθεί η εγγύησή σας.
 - Διατηρείτε τη συσκευή καθαρή και φροντίζετε να μην μαζεύονται φυτά ή άλλα αντικείμενα μεταξύ του εξαρτήματος κοπής και του προστατευτικού καλύμματος.

Προβλεπόμενη χρήση

Αυτή η μηχανή ξακρίσματος χλοοτάπητα / ο περιστροφικός εκθαμνωτής προορίζονται αποκλειστικά

- για χρήση σε κήπους κατοικιών και χώρων αναψυχής,
- με κεφαλή μεσινέζας για την κοπή/το κούρεμα άκρων χόρτου και μικρών ή δύσκολα προσβάσιμων επιφανειών χόρτου (π.χ. κάτω από θάμνους),
- με χρήση λεπίδας κοπής για την κοπή άγριας βλάστησης, θάμνων και λόχμης,
- για χρήση σύμφωνα με τις περιγραφές και τις υποδείξεις ασφαλείας που δίνονται στις παρούσες οδηγίες χρήσης.

Οποιαδήποτε άλλη χρήση θεωρείται μη συμβατή με τα προβλεπόμενα. Για ζημιές σε περίπτωση μη προβλεπόμενης χρήσης ευθύνη φέρει ο χρήστης.

Χρήση μη σύμφωνη με τα προβλεπόμενα

Αυτή η συσκευή δεν θα πρέπει να χρησιμοποιείται σε δημόσιες εγκαταστάσεις, πάρκα, αθλητικές εγκαταστάσεις, δρόμους, κτλ., ούτε και στη γεωργία και τη δασοκομία.

Λόγω σωματικών κινδύνων για τον χρήστη, η συσκευή δεν επιτρέπεται να χρησιμοποιείται για την κοπή χονδρών κλαδιών και τον τεμαχισμό υπό την έννοια της κομποστοποίησης.

Πινακίδα τύπου

Θέση

Η πινακίδα τύπου βρίσκεται στο περίβλημα της συσκευής.



Υπόδειξη

Η επισήμανση θεωρείται ως πιστοποιητικό και απαγορεύεται να τροποποιηθεί ή να καταστεί δυσανάγνωστη.

Δομή

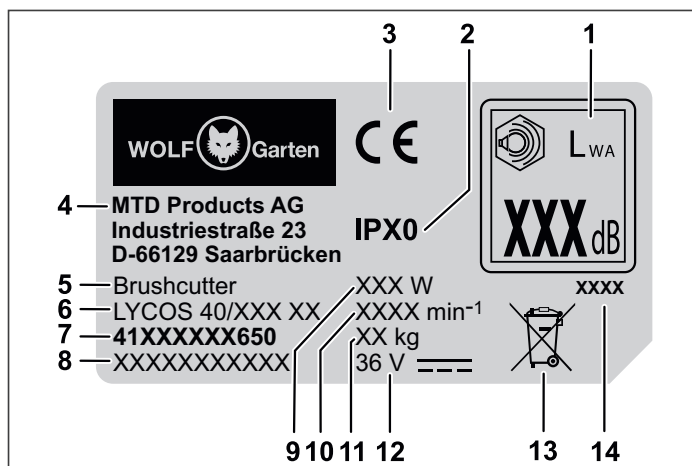

- 1 Εγγυημένη ηχητική ισχύς
- 2 Κατηγορία προστασίας/Είδος προστασίας
- 3 Σήμανση CE Κατασκευαστής
- 4 Κατασκευαστής
- 5 Ομάδα μηχανήματος
- 6 Όνομα μοντέλου
- 7 Αριθμός μοντέλου
- 8 Αριθμός σειράς
- 9 Ισχύς
- 10 Αριθμός στροφών κινητήρα σε min⁻¹
- 11 Βάρος
- 12 Ονομαστική τάση, τύπος ρεύματος
- 13 Υπόδειξη διάθεσης αποβλήτων
- 14 Έτος κατασκευής

Στοιχεία χειρισμού

Στοιχεία χειρισμού P

- 1 Απασφάλιση συσσωρευτή
- 2 Χειρολαβή
- 3 Πλήκτρο Eco
- 4 Άγκιστρο για τη ζώνη μεταφοράς
- 5 Κεντρική λαβή
- 6 Άξονας στήριξης
- 7 Προστατευτικό κάλυμμα
- 8 Πηνίο μεσινέζας
- 9 Λεπίδα μεσινέζας
- 10 Θήκη συσσωρευτών
- 11 Διακόπτης ενεργοποίησης/απενεργοποίησης
- 12 Διακόπτης φραγής ενεργοποίησης
- 13 Αποστάτης
- 14 Ζώνη μεταφοράς
- 15 Παξιμάδι για κάλυμμα στήριξης
- 16 Κάλυμμα στήριξης
- 17 Λεπίδα κοπής
- 18 Προστατευτικό κάλυμμα λεπίδας κοπής

Θέση σε λειτουργία

Συμπληρωματικά έγγραφα τεκμηρίωσης



Θέτετε τη συσκευή σε λειτουργία μόνο αφού μελετήσετε, κατανοήσετε και λάβετε υπόψη τις συνοδευτικές οδηγίες χρήσης του φορτιστή και του συσσωρευτή.

Φόρτιση του συσσωρευτή

ΠΡΟΕΙΔΟΠΟΙΗΣΗ !



Κίνδυνος τραυματισμών ή υλικών ζημιών.
 > Φορτίζετε τον συσσωρευτή αποκλειστικά με τον φορτιστή που εγκρίνει ο κατασκευαστής. Ο χαρακτηρισμός των εγκριμένων φορτιστών αναφέρεται στην εσώκλειστη δήλωση συμμόρφωσης ΕΚ.

Προσοχή!

Ο συσσωρευτής παραδίδεται μερικώς φορτισμένος. Πριν από την πρώτη χρήση φορτίστε πλήρως τον συσσωρευτή, για να διασφαλιστεί η πλήρης απόδοσή του.

→ Φορτίστε το συσσωρευτή σύμφωνα με τις οδηγίες της συμπληρωματικής τεκμηρίωσης.

Ώρες λειτουργίας

- Τηρείτε τις τοπικές διατάξεις.
- Ενημερωθείτε για τις ώρες λειτουργίας από τις τοπικές αρμόδιες αρχές.

Συναρμολόγηση**Συναρμολόγηση του προστατευτικού καλύμματος A B**

- Πιέστε το εξωτερικό άκρο **A a** μέσα στην εσοχή του προστατευτικού καλύμματος, μέχρι να ασφαλίσει **1**.
- Στερεώστε το εξωτερικό άκρο με τις μακριές βίδες **A j** και σφίξτε τις με το χέρι **2**.

Τοποθέτηση του προστατευτικού καλύμματος A C

- Τοποθετήστε το προστατευτικό κάλυμμα επάνω στην κεφαλή της μηχανής ξακρίσματος **1**.
- Βιδώστε το προστατευτικό κάλυμμα με τις κοντές βίδες **A k** **2**. Σφίξτε τις βίδες μόνο με το χέρι.

Σύνδεση της λαβής της μονάδας του τρίμερ με τη λαβή χειρισμού D

- Ευθυγραμμίστε τις λαβές κατά τρόπο, ώστε η εγκοπή και το κλιπ στήριξης να βρίσκονται απέναντι.
- Τοποθετήστε τη μονάδα του τρίμερ στην υποδοχή της λαβής χειρισμού **1**.
- Βιδώστε καλά τον άξονα στήριξης **2**.

Τοποθέτηση κεντρικής λαβής A E

- Τοποθετήστε το εξάρτημα στερέωσης **A d** της κεντρικής λαβής από επάνω μεταξύ των δύο περιοριστών ρύθμισης (a), επάνω στο στέλεχος του χειριστηρίου **1**.
- Τοποθετήστε την κεντρική λαβή **A e** επάνω στο εξάρτημα στερέωσης, ώστε οι οπές να βρίσκονται ομόκεντρα η μία επάνω στην άλλη **2**.
- Σπρώξτε το μπουλόνι **A i** από την πλευρά με το βαθούλωμα για την υποδοχή της κεφαλής του μπουλονιού μέσα από τις οπές **3**.
- Τοποθετήστε τη ροδέλα **A g** και το παξιμάδι **A f** από την άλλη πλευρά επάνω στο μπουλόνι και σφίξτε το παξιμάδι με τη δύναμη του χεριού **4**.
- Βιδώστε τον αποστάτη **A h** στην άλλη πλευρά του μπουλονιού **5** με τη δύναμη του χεριού.

- Ευθυγραμμίστε την κεντρική λαβή στο στέλεχος κατά τρόπον ώστε το εκτυπωμένο βέλος στο εξάρτημα στερέωσης να συμπίπτει με τη γραμμή σήμανσης στο στέλεχος.
- Στερεώστε την κεντρική λαβή σε αυτήν τη θέση συγκρατώντας τον αποστάτη και σφίξτε τώρα το παξιμάδι **6**.

**Υπόδειξη**

Οι περιοριστές ρύθμισης (a) μπορεί να βρίσκονται στην αριστερή ή στη δεξιά πλευρά ανάλογα με την έκδοση.

**Υπόδειξη**

Η συσκευή επιτρέπεται να χρησιμοποιείται μόνον όταν η κεντρική λαβή βρίσκεται στην προβλεπόμενη θέση. Αυτό συνεπάγεται ότι πρέπει να βρίσκεται μεταξύ των δύο περιοριστών ρύθμισης (a) και το εντυπωμένο βέλος στο εξάρτημα στερέωσης συμπίπτει με τη γραμμή σήμανσης στο στέλεχος.

Ρύθμιση κεντρικής λαβής F

- Λύστε το παξιμάδι στην κεντρική λαβή **1**.
- Σπρώξτε την κεντρική λαβή μεταξύ των δύο περιοριστών ρύθμισης (a) στο επιθυμητό ύψος **2**.
- Ρυθμίστε την κλίση της κεντρικής λαβής **3**.
- Ευθυγραμμίστε την κεντρική λαβή στο στέλεχος κατά τρόπον ώστε το εκτυπωμένο βέλος στο εξάρτημα στερέωσης να συμπίπτει με τη γραμμή σήμανσης στο στέλεχος και σφίξτε και πάλι το παξιμάδι **4**.

**Υπόδειξη**

Η συσκευή επιτρέπεται να χρησιμοποιείται μόνον όταν η κεντρική λαβή βρίσκεται στην προβλεπόμενη θέση. Αυτό συνεπάγεται ότι πρέπει να βρίσκεται μεταξύ των δύο περιοριστών ρύθμισης (a) και το εντυπωμένο βέλος στο εξάρτημα στερέωσης συμπίπτει με τη γραμμή σήμανσης στο στέλεχος.

Ανάρτηση ζώνης μεταφοράς A G

- Κρεμάστε τη ζώνη μεταφοράς **A o** με τα δύο αυτόματα άγκιστρα στο άγκιστρο του εξαρτήματος χειρισμού.

Ρύθμιση ζώνης μεταφοράς H

- Ρυθμίστε τη ζώνη μεταφοράς στο επιθυμητό μήκος. Το άγκιστρο ανάρτησης θα πρέπει να βρίσκεται στο ύψος του γοφού **1**.

**Υπόδειξη**

Για καλύτερο έλεγχο της συσκευής και για να μην κουράζονται πολύ τα χέρια και η πλάτη, χρησιμοποιείτε πάντα τη ζώνη μεταφοράς κατά τη χρήση της συσκευής.

**Υπόδειξη**

Για λόγους ασφαλείας, κρεμάτε τη συσκευή μόνο επάνω από τον έναν ώμο, και όχι από το λαιμό. Η ζώνη διαθέτει έναν ταχυσύνδεσμο, ώστε να μπορεί να αποσυνδεθεί γρήγορα σε περίπτωση σφάλματος.

Τοποθέτηση λεπίδας κοπής 1

- Περιστρέψτε την κεφαλή της μεσινέζας, μέχρι η οπή στον δακτύλιο απόστασης να είναι σε μία γραμμή με την εγκοπή του περιβλήματος του συστήματος μετάδοσης κίνησης.
- Βάλτε τη ράβδο στήριξης **A m** μέσω της εγκοπής στην οπή και κρατήστε τη σταθερή, για να ασφαλίσετε το σπείρωμα ①.
- Κρατήστε σταθερή τη ράβδο στήριξης και περιστρέψτε την κεφαλή της μεσινέζας προς τα δεξιά από τον άξονα μετάδοσης κίνησης ②/③.
- Σπρώξτε τη λεπίδα κοπής **A c** στον άξονα μετάδοσης κίνησης και τοποθετήστε τη κεντραρισμένη στον δακτύλιο απόστασης. Πιέστε καλά τη λεπίδα κοπής.

**Υπόδειξη**

Η λεπίδα κοπής πρέπει να εφαρμόζει κεντραρισμένη και επίπεδη.

- Βάλτε το κάλυμμα στήριξης **A l** στον άξονα μετάδοσης κίνησης και τη λεπίδα κοπής ④.
- Περιστρέψτε το παξιμάδι **A n** προς τα αριστερά στον άξονα μετάδοσης κίνησης και σφίξτε το με ροπή 20 Nm ⑤.

**Υπόδειξη**

Πριν από το τελικό σφίξιμο, ελέγξτε εάν η λεπίδα κοπής εδράζεται σωστά. Κρατάτε σταθερή τη ράβδο στήριξης κατά την περιστροφή και σύσφιξη του παξιμαδιού.

**Υπόδειξη**

Εάν δεν υπάρχει δυναμομετρικό κλειδί σύσφιξης, γυρίστε το παξιμάδι με ένα δακτυλοειδές κλειδί ή το εσώκλειστο σωληνωτό κλειδί (ανάλογα με το μοντέλο), μέχρι το κάλυμμα στήριξης να εφάπτεται καλά στη λεπίδα κοπής. Στη συνέχεια, σφίξτε το παξιμάδι με μία ολόκληρη περιστροφή (360°).

- Απομακρύνετε τη ράβδο στήριξης ⑥.
- Αφαιρέστε το προστατευτικό κάλυμμα από τη λεπίδα κοπής ⑦.

**Υπόδειξη**

Εάν χρειαστεί και για την καλύτερη εργασία αφαιρέστε το άκρο του προστατευτικού καλύμματος. Τοποθετήστε ξανά το άκρο στο προστατευτικό κάλυμμα όταν χρησιμοποιείτε τη συσκευή με το σύρμα κοπής. Βλ. παράγραφο «Συναρμολόγηση του προστατευτικού καλύμματος».

Τοποθέτηση της κεφαλής της μεσινέζας

- Αποσυναρμολογήστε τη λεπίδα κοπής με την αντίθετη σειρά, όπως περιγράφεται στο Κεφάλαιο «Τοποθέτηση λεπίδας κοπής» 11.
- Ασφαλίστε το σύστημα μετάδοσης κίνησης με τη ράβδο στήριξης **A m** και περιστρέψτε την κεφαλή της μεσινέζας προς τα αριστερά στον άξονα μετάδοσης κίνησης.
- Σφίξτε την κεφαλή της μεσινέζας με το χέρι.

Λειτουργία**Τοποθέτηση συσσωρευτή J****⚠ ΠΡΟΕΙΔΟΠΟΙΗΣΗ !**

Λάθος χρήση του συσσωρευτή και του φορτιστή.

- ➔ Κίνδυνος τραυματισμών και υλικών ζημιών.
- Διαβάστε και τηρείτε τις οδηγίες χρήσης του συσσωρευτή και του φορτιστή.

Με τη βοήθεια της ασφάλειας 2 επιπέδων, μπορείτε να ρυθμίζετε τον τρόπο εργασίας ή μεταφοράς του συσσωρευτή.

- Σπρώξτε τον συσσωρευτή μέσα στη σχετική θήκη, μέχρι να ασφαλίσει στο επιθυμητό επίπεδο ① / ②.

Επίπεδο 1 ①

- ✓ Ο συσσωρευτής είναι σε λειτουργία μεταφοράς.
 - Οι ηλεκτρικές επαφές είναι ανοικτές αποτρέποντας έτσι τη μη ηθελημένη αυτόματη εκφόρτιση του συσσωρευτή κατά την αποθήκευση.

Επίπεδο 2 ②

- ✓ Ο συσσωρευτής είναι σε λειτουργία εργασίας.
 - Οι ηλεκτρικές επαφές είναι κλειστές και η συσκευή είναι σε λειτουργική ετοιμότητα.

Ενεργοποίηση συσκευής K**⚠ ΠΡΟΕΙΔΟΠΟΙΗΣΗ !**

Κίνδυνος τραυματισμών ή υλικών ζημιών.

- Κρατάτε πάντα σταθερή τη συσκευή με τα δύο χέρια κατά τη λειτουργία. Ένα χέρι πιάνει τη χειρολαβή και το άλλο την κεντρική λαβή.

- Γυρίστε τη ζώνη μεταφοράς.
- Ενεργοποιήστε τον διακόπτη φραγής ενεργοποίησης στη χειρολαβή ❶.
- Ενεργοποιήστε ταυτόχρονα τον διακόπτη ενεργοποίησης/απενεργοποίησης στη χειρολαβή ❷.
- Αφήστε ξανά ελεύθερο τον διακόπτη φραγής ενεργοποίησης ❸.
- ✓ Η συσκευή είναι σε λειτουργία.
- Πιέστε το πλήκτρο Eco ❹.
- ✓ Ο αριθμός στροφών του εξαρτήματος κοπής μειώνεται. Η μικρή λυχνία στο πλήκτρο Eco ανάβει με πράσινο χρώμα.



Υπόδειξη

Χρησιμοποιείτε τη λειτουργία Eco μόνο για τη λειτουργία με κεφαλή μεσινέζας. Η λειτουργία Eco παρατείνει τη διάρκεια ζωής της συσκευής κατά περ. 50%. Μετά την απενεργοποίηση και εκ νέου ενεργοποίηση της συσκευής η λειτουργία Eco παραμένει ενεργή. Για την απενεργοποίηση της λειτουργίας Eco, πρέπει να πατήσετε ξανά το πλήκτρο Eco, ώστε η συσκευή να μπορεί να λειτουργήσει κανονικά (γρήγορος αριθμός στροφών του εξαρτήματος κοπής).

Απενεργοποίηση συσκευής K

- Για να απενεργοποιήσετε τη συσκευή, αφήστε ελεύθερο τον διακόπτη ενεργοποίησης/απενεργοποίησης ❺.
- ✓ Η συσκευή είναι απενεργοποιημένη.



Υπόδειξη

Το εργαλείο κοπής συνεχίζει να λειτουργεί για λίγο μετά την απενεργοποίηση.

Κράτημα της συσκευής H

Προτού χρησιμοποιήσετε τη συσκευή θέστε τη στη θέση λειτουργίας.

Ελέγξτε τα εξής:

- Εάν ο χρήστης φοράει τον προβλεπόμενο προστατευτικό εξοπλισμό.
- Εάν η ζώνη μεταφοράς έχει ρυθμιστεί στο σωστό μήκος.
- Εάν η κεντρική λαβή έχει ρυθμιστεί σωστά σύμφωνα με το ύψος.
 - Η κεντρική λαβή είναι σωστά ρυθμισμένη όταν μπορείτε να την πιάσετε με το χέρι, χωρίς να χρειάζεται να τεντώσετε τον βραχίονα.
- Η συσκευή είναι κάτω από το ύψος της μέσης.
- Το εξάρτημα κοπής κρατιέται παράλληλα με το έδαφος, ώστε τα προς κοπή φυτά να είναι εύκολα προσβάσιμα, χωρίς ο χρήστης να χρειάζεται να σκύψει.

Εκ νέου ρύθμιση μεσινέζας κατά τη λειτουργία με κεφαλή μεσινέζας L

Η κεφαλή μεσινέζας διαθέτει ένα κουμπί, με το οποίο μπορείτε να αφήσετε ελεύθερη τη μεσινέζα της μηχανής ξακρίσματος, χωρίς να σταματήσετε το μοτέρ. Για να αφήσετε ελεύθερη περισσότερη μεσινέζα, πιέστε ελαφρώς το κουμπί της κεφαλής μεσινέζας στο έδαφος, ενώ η συσκευή είναι σε λειτουργία.



Υπόδειξη

Η μεσινέζα της μηχανής ξακρίσματος θα πρέπει να έχει πάντα το μέγιστο μήκος. Η απελευθέρωση μεσινέζας γίνεται ολόενα και πιο δύσκολη, όσο πιο κοντή είναι η μεσινέζα της μηχανής ξακρίσματος. Κάθε φορά που χτυπάτε το κουμπί, απελευθερώνονται περίπου 30 χιλ. μεσινέζας κοπής. Μία λεπίδα στο άκρο του προστατευτικού καλύμματος κόβει τη μεσινέζα στο σωστό μήκος, εάν έχει απελευθερωθεί πολύ μεσινέζα. Είναι καλύτερα να χτυπάτε το κουμπί σε γυμνό έδαφος ή σκληρό χώμα.



Υπόδειξη

Μη φέρνετε το κουμπί κατά τη λειτουργία επάνω στο έδαφος.

Η μεσινέζα μπορεί να σπάσει ή να φθαρεί εξαιτίας των εξής:

- Μπλέξιμο με ξένα σώματα
- Φυσιολογική φθορά υλικού
- Κανονική διαδικασία κοπής
- Προσπάθειες κοπής χόρτων με χοντρούς μίσχους
- Χτύπημα σε τοίχους, φράχτες κήπων, κτλ.

Συμβουλές για καλύτερα αποτελέσματα ξακρίσματος κατά την εργασία με την κεφαλή μεσινέζας

- Κρατάτε το εξάρτημα κοπής παράλληλα προς το έδαφος.
- Κόβετε μόνο με την άκρη της μεσινέζας, ειδικά κατά μήκος τοίχων. Σε αντίθετη περίπτωση μειώνεται η ικανότητα κοπής και το μοτέρ υπερφορτώνεται.
- Κόβετε το γρασίδι άνω των 20 εκ. από επάνω προς τα κάτω σε μικρά επίπεδα, ώστε να αποφύγετε πρόωρη φθορά της μεσινέζας και υπερφόρτωση του μοτέρ.
- Εάν είναι δυνατόν, κόβετε από αριστερά προς τα δεξιά. Έτσι βελτιώνεται η ικανότητα κοπής της συσκευής. Τα απορρίμματα χόρτου απομακρύνονται από τον χρήστη.
- Μετακινείτε τη συσκευή αργά στο επιθυμητό ύψος μέσα και έξω από την περιοχή κοπής. Μετακινείτε τη είτε προς τα μπροστά και πίσω ή από τη μία πλευρά στην άλλη. Η κοπή μικρότερων τεμαχίων έχει καλύτερα αποτελέσματα.
- Κόβετε μόνο όταν το γρασίδι και τα χόρτα είναι στεγνά.

**Υπόδειξη**

Η διάρκεια ζωής της μεσινέζας κοπής εξαρτάται από τα εξής:

- Τήρηση των προηγούμενων συμβουλών κοπής

- Τα προς κοπή φυτά

- Το σημείο κοπής

Για παράδειγμα μία μεσινέζα φθείρεται γρηγορότερα κατά την κοπή σε έναν τοίχο σπιτιού από ότι κατά την κοπή γύρω από ένα δένδρο.

Διακοσμητική κοπή

Η διακοσμητική κοπή επιτυγχάνεται με την κοπή όλων των φυτών γύρω από δέντρα, πασσάλους, φράχτες, κτλ..

Γυρίστε ολόκληρη τη συσκευή έτσι, ώστε να κρατάτε το εξάρτημα κοπής σε μία γωνία 30° από το έδαφος ②.

Λειτουργία με λεπίδα κοπής

Προτού χρησιμοποιήσετε τη συσκευή θέστε τη στη θέση λειτουργίας. Βλ. «Κράτημα της συσκευής».

Συμβουλές για τη λειτουργία με λεπίδα κοπής:

- Κόβετε με ρυθμό.
- Σταθείτε σταθερά και άνετα στο έδαφος.
- Μη χρησιμοποιείτε τη λειτουργία Eco. Έτσι η λεπίδα διαθέτει μέγιστη δύναμη κοπής και δεν μαγκώνει τόσο εύκολα, ούτε κολλάει, ούτε προκαλεί κρούσεις, που θα μπορούσαν να έχουν ως αποτέλεσμα σοβαρούς τραυματισμούς του χρήστη ή άλλων ατόμων.
- Κόβετε γυρίζοντας το επάνω μέρος του σώματός σας από δεξιά προς τα αριστερά.
- Γυρίζετε τη συσκευή στην ίδια κατεύθυνση, στην οποία κόβει η λεπίδα. Έτσι ενισχύεται η κοπή.
- Κάντε ένα ή περισσότερα βήματα στην επόμενη περιοχή μετά την πίσω κίνηση και σταθείτε ξανά σταθερά.
- Ακολουθήστε τις κάτωθι οδηγίες, ώστε να ελαχιστοποιήσετε την πιθανότητα να τυλιχτούν τα φυτά γύρω από τη λεπίδα:
 - Μην κόβετε στη λειτουργία Eco.
 - Να κινήστε από δεξιά προς τα αριστερά στα προς κοπή φυτά.
 - Αποφεύγετε τα ευθεία κομμένα φυτά, ενώ κινήστε προς τα πίσω.

Αφαίρεση του συσσωρευτή

- Πιέστε την απασφάλιση συσσωρευτή ①.
- Αφαιρέστε τον συσσωρευτή ②.

Συντήρηση**⚠ ΠΡΟΕΙΔΟΠΟΙΗΣΗ !**

Κίνδυνος τραυματισμών ή υλικών ζημιών από κινούμενα μέρη.

- Οι εργασίες συντήρησης και καθαρισμού στη συσκευή επιτρέπονται μόνο με ακινητοποιημένο το μοτέρ και ακινητοποιημένο το εργαλείο κοπής.
- Πριν από όλες τις εργασίες στη συσκευή, αφαιρείτε το συσσωρευτή.
- Μην καθαρίζετε τη συσκευή με νερό.
- Εργασίες επισκευής και συντήρησης, καθώς και η αντικατάσταση στοιχείων ασφαλείας, επιτρέπεται να πραγματοποιούνται μόνο από καταρτισμένο και εξειδικευμένο προσωπικό ή συνεργείο.

Καθαρισμός συσκευής

- Απενεργοποιήστε τη συσκευή, περιμένετε μέχρι να ακινητοποιηθεί το εργαλείο κοπής και αφαιρέστε τον συσσωρευτή.
- Καθαρίζετε τη συσκευή μετά από κάθε χρήση με μία βούρτσα χειρός.
- Καθαρίζετε σε τακτά διαστήματα τις οπές εξαερισμού και την κάτω πλευρά της συσκευής από υπολείμματα γρασιδιού.

Καθαρισμός λεπίδας κοπής

- Καθαρίζετε τη λεπίδα κοπής με ένα απορρυπαντικό οικιακής χρήσης για να απομακρύνετε τυχόν υπολείμματα.
- Λαδώνετε τη λεπίδα με λάδι για μηχανές για να την προστατεύσετε από τη σκουριά.

Καθαρισμός της κεφαλής μεσινέζας

- Μετά από κάθε χρήση καθαρίζετε εξωτερικά την κεφαλή της μεσινέζας με μία βούρτσα ή ένα πανί.
- Καθαρίζετε το εσωτερικό της κεφαλής τακτικά κατά την τοποθέτηση μίας καινούριας μεσινέζας. Ακολουθήστε τη διαδικασία όπως στο :
 - Πιέστε τις δύο θηλιές στήριξης ① και αφαιρέστε το κάλυμμα του πηνίου ②.
 - Απομακρύνετε υπολείμματα μεσινέζας από το πηνίο.
 - Αφαιρέστε το πηνίο ③.
 - Απομακρύνετε ακαθαρσίες και επικαθήσεις από το περίβλημα του πηνίου, το πηνίο και το κάλυμά του. Καθαρίστε τα μεμονωμένα μέρη με ένα καθαρό πανί.
 - Τοποθετήστε ξανά το πηνίο ④.
 - Ευθυγραμμίστε τις θηλιές στήριξης του καλύμματος του πηνίου με τα ανοίγματα στο περίβλημα του πηνίου. Πιέστε ταυτόχρονα το κάλυμμα του πηνίου στα δύο άγκιστρα ασφάλισης ① και περάστε το στο περίβλημα του πηνίου, μέχρι να ασφαλίσει ⑤.

Τοποθέτηση και αλλαγή της μεσινέζας της μηχανής ξακρίσματος M

⚠ ΠΡΟΕΙΔΟΠΟΙΗΣΗ !



Κίνδυνος τραυματισμών από το εργαλείο κοπής.

- Οι ρυθμίσεις στη συσκευή πρέπει να γίνονται μόνο με σβησμένο μοτέρ και ακινητοποιημένο το εργαλείο κοπής.
- Μην πιάνετε την περιστρεφόμενη μεσινέζα.
- Πριν από όλες τις εργασίες στη συσκευή, αφαιρείτε το συσσωρευτή.
- Μη χρησιμοποιείτε ποτέ ενισχυμένα με μέταλλο κορδόνια, σύρματα, αλυσίδες, σκοινιά, ή άλλα παρόμοια. Αυτά μπορεί να σπάσουν και να αποτελέσουν επικίνδυνα «βλήματα», καθώς και να προκαλέσουν σοβαρές ζημιές στη συσκευή.
- Χρησιμοποιείτε μόνο γνήσιες ανταλλακτικές μεσινέζες διαμέτρου 2,4 χιλ.. Σε περίπτωση χρήσης μίας παχύτερης μεσινέζας, το μοτέρ μπορεί να υπερθερμανθεί ή να μη λειτουργεί.



Υπόδειξη

Εφαρμόζετε πάντα το δεδομένο μήκος μεσινέζας! Εάν η μεσινέζα είναι πολύ μακριά, ενδέχεται να μη βγαίνει σωστά.

- ➔ Κόψτε την καινούρια μεσινέζα σε μήκος 4 μέτρων.
- ➔ Γυρίστε το κουμπί προς τα δεξιά, μέχρι τα βέλη στο κουμπί και στο κάλυμμα του πηνίου να ταυτίζονται ❶.
- ➔ Σπρώξτε μία άκρη της μεσινέζας στον δακτύλιο εισόδου της μεσινέζας (LINE IN) ❷. Σπρώξτε τη μεσινέζα τόσο, έως ότου εξέχει περ. 10 εκ. από τον απέναντι δακτύλιο.
- ➔ Τραβήξτε έξω το άκρο που εξέχει, έως ότου εξέχουν περ. 2 μέτρα μεσινέζας από κάθε δακτύλιο ❸.
- ➔ Κρατήστε σταθερό το κάλυμμα του πηνίου και γυρίστε το κουμπί προς τα δεξιά, μέχρι να εξέχουν περ. 12 εκ. από κάθε δακτύλιο ❹.



Υπόδειξη

Μην πιέζετε ποτέ μέσα το κουμπί κατά την τύλιξη της μεσινέζας!

Μεταφορά και αποθήκευση

⚠ ΠΡΟΕΙΔΟΠΟΙΗΣΗ !



Κίνδυνος τραυματισμών από το εργαλείο κοπής.

- Πριν από κάθε μεταφορά και αποθήκευση, απενεργοποιείτε τη συσκευή και περιμένετε να ακινητοποιηθεί το εργαλείο κοπής.
- Αφαιρέστε τον συσσωρευτή πριν από τη μεταφορά ή την αποθήκευση.
- Μετά από κάθε λειτουργία, αλλά και κατά τη μεταφορά και αποθήκευση, τοποθετείτε το προστατευτικό κάλυμμα για τη λεπίδα κοπής.

Αποθήκευση

- ➔ Μετά από κάθε σεζόν, κάντε ένα λεπτομερή καθαρισμό στη συσκευή σας.
- ➔ Αποθηκεύετε τη συσκευή πάντα σε ένα ξηρό και ασφαλές σημείο, μη προσβάσιμο στα παιδιά.
- ➔ Αποθηκεύετε τον συσσωρευτή και τη συσκευή χωριστά.
- ➔ Αποθηκεύετε το συσσωρευτή σε δροσερό και ξηρό μέρος. Συνιστώμενη θερμοκρασία αποθήκευσης περ. 0 - 23 °C. Κρατάτε τη συσκευή και κυρίως τα πλαστικά μέρη της μακριά από υγρά φρένων, βενζίνη, προϊόντα με πετρέλαιο, λάδια με μεγάλη διεισδυτικότητα, κτλ.. Περιέχουν χημικές ουσίες, οι οποίες μπορεί να βλάψουν ή να καταστρέψουν τα πλαστικά μέρη της συσκευής.
- ➔ Αραιωτικά και άλλα χημικά κήπου περιέχουν ουσίες, οι οποίες μπορεί να είναι αρκετά διαβρωτικές σε μεταλλικά μέρη της συσκευής. Γι' αυτό, μην αποθηκεύετε τη συσκευή κοντά σε τέτοιες ουσίες.
- ➔ Αποθηκεύετε και κλείνετε καλά τη λεπίδα κοπής, για να την προστατέψετε από ζημιές ή ακατάλληλη χρήση.

Αντιμετώπιση βλαβών

⚠ ΠΡΟΕΙΔΟΠΟΙΗΣΗ !



Κίνδυνος τραυματισμών ή υλικών ζημιών

- Σε περίπτωση αμφιβολιών να αναζητάτε πάντα ένα εξειδικευμένο συνεργείο.
- Πριν από κάθε έλεγχο ή εργασία στη συσκευή, απενεργοποιείτε το μοτέρ και αφαιρείτε το συσσωρευτή.

Πρόβλημα	Πιθανή αιτία	Αντιμετώπιση
Η συσκευή απενεργοποιείται.	Ο συσσωρευτής έχει υπερθερμανθεί.	Αφήστε το συσσωρευτή να κρυώσει.
	Ο συσσωρευτής έχει αποφορτιστεί.	Φορτίστε το συσσωρευτή.
	Η θερμοκρασία της συσκευής είναι υπερβολική (ηλεκτρονικό σύστημα).	Αφήστε τη συσκευή να κρυώσει και, εάν χρειάζεται, καθαρίστε τις οπές αερισμού.
	Ενεργοποίηση λόγω υπέρτασης	Εάν επαναληφθεί, αναζητήστε ένα εξειδικευμένο συνεργείο.
Η συσκευή δεν ενεργοποιείται.	Ο συσσωρευτής έχει αποφορτιστεί.	Φορτίστε το συσσωρευτή.
	Ενεργοποίηση λόγω υπέρτασης	Εάν επαναληφθεί, αναζητήστε ένα εξειδικευμένο συνεργείο.
	Ενεργοποίηση λόγω υπέρτασης	Εάν επαναληφθεί, αναζητήστε ένα εξειδικευμένο συνεργείο.
	Υπερβολική ή πολύ χαμηλή θερμοκρασία συσσωρευτή.	Αφήστε τον συσσωρευτή να κρυώσει ή να ζεσταθεί.
	Ο συσσωρευτής παρουσιάζει βλάβη.	Αντικαταστήστε το συσσωρευτή.
Η εκ νέου ρύθμιση μεσινέζας κατά τη λειτουργία δε λειτουργεί.	Το πηνίο είναι άδειο.	Τυλίξτε μία καινούρια μεσινέζα κοπής.
	Η οδόντωση ανάμεσα στο περίβλημα του πηνίου και το πηνίο της μεσινέζας είναι βρώμικη.	Καθαρίστε τα μέρη με μία βούρτσα.
	Η μεσινέζα έχει σκιστεί και τραβηχτεί μέσα στο πηνίο μεσινέζας. Η μεσινέζα έχει πιαστεί στο πηνίο.	Βγάλτε το πηνίο της μεσινέζας και αφαιρέστε τη μεσινέζα από το πηνίο. Τοποθετήστε ξανά το πηνίο και τυλίξτε ξανά τη μεσινέζα.
	Η μεσινέζα είναι συγκολλημένη στο πηνίο.	Αφαιρέστε τη μεσινέζα και τυλίξτε τη ξανά.
Έντονη δόνηση	Τα στοιχεία στερέωσης της συσκευής έχουν λασκάρει.	Αναζητήστε ένα εξειδικευμένο συνεργείο.

Εγγύηση

Σε κάθε χώρα ισχύουν οι όροι εγγύησης που εκδόθηκαν από την εταιρεία μας ή από τον εισαγωγέα. Αντιμετωπίζουμε δωρεάν βλάβες στη συσκευή σας, στα πλαίσια της εγγύησης, εφόσον αιτία είναι ένα σφάλμα υλικών ή ένα κατασκευαστικό σφάλμα. Σε περίπτωση εγγύησης, απευθυνθείτε στον πωλητή σας ή στο πλησιέστερο υποκατάστημα.

Δήλωση συμμόρφωσης ΕΚ



Περισσότερα στοιχεία για τη συσκευή θα βρείτε στη χωριστά επισυναπτόμενη δήλωση συμμόρφωσης ΕΚ, η οποία αποτελεί μέρος των παρούσων οδηγιών χρήσης.

Οικολογική απόρριψη

Ηλεκτρικά εργαλεία, εξαρτήματα και συσκευασίες πρέπει να απορρίπτονται με τρόπο φιλικό προς το περιβάλλον.

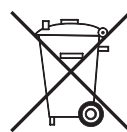

Συσσωρευτές/μπαταρίες:

Μην απορρίπτετε τους συσσωρευτές/ τις μπαταρίες στα οικιακά απορρίμματα, στη φωτιά ή στο νερό. Οι συσσωρευτές/οι μπαταρίες θα πρέπει να συλλέγονται, να ανακυκλώνονται ή να απορρίπτονται με οικολογικό τρόπο.

Ηλεκτρικά εργαλεία (χωρίς συσσωρευτές/ μπαταρίες):

Μην απορρίπτετε τα ηλεκτρικά εργαλεία στα οικιακά απορρίμματα! Παραδώστε το σε κατάλληλο φορέα διάθεσης αποβλήτων.

Tartalomjegyzék

A szimbólumok jelentése	159
Az Ön biztonsága érdekében	160
Biztonsági tudnivalók.....	161
Rendeltetésszerű használat	165
Adattábla	165
Kezelőelemek	165
Üzembe helyezés	165
Szerelés.....	166
Üzemeltetés.....	167
Karbantartás	169
Szállítás és tárolás	170
Üzemzavarok elhárítása.....	171
Garancia	171
EK megfelelőségi nyilatkozat.....	171
Környezetbarát ártalmatlanítás.....	171

A szimbólumok jelentése

**FIGYELMEZTETÉS!**

A sérülések kockázatának csökkentése érdekében olvassa el a használati útmutatót!

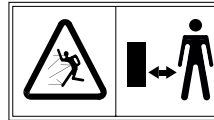
**Vigyázat!**

Tartson távol másokat a veszélyes területtől.

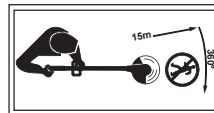

Viseljen csúszásbiztos bakancsot és munkakesztyűt.

**Vigyázat!**

Tartson távol más személyeket a veszélyes területtől. Minimális távolság a készüléktől: 15 m.

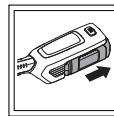

A készüléken végzett minden munka előtt vegye ki az akkumulátort.



Viseljen szem-, hallás- és fejtédőt!



Óvja a készüléket az esőtől!

**Vigyázat!**

Visszacsapódás veszélye.



Ne használja fűrészlapokkal a készüléket!



A szétrepülő és forgó tárgyak súlyos sérüléseket okozhatnak!

Az Ön biztonsága érdekében



FIGYELMEZTETÉS!

Készülékének első használata előtt olvassa el gondosan ezt a használati útmutatót, és cselekedjen az ebben foglaltak szerint. Őrizze meg a használati útmutatót későbbi használatra vagy a következő tulajdonos számára.

- Az első üzembe helyezés előtt feltétlenül olvassa el a biztonsági tudnivalókat!
A használati útmutató és a biztonsági tudnivalók be nem tartása esetén károsodhat a készülék, és a kezelőt, valamint más személyeket fenyegető veszélyek keletkezhetnek.
- A készülék üzembe helyezésével, kezelésével és karbantartásával megbízott valamennyi személynek megfelelő képesítéssel kell rendelkeznie.

Önhatalmú változtatások vagy átépítések tilalma

Tilos a készüléken változtatásokat végezni vagy kiegészítő készülékeket létrehozni. Ezek a módosítások személyi sérülésekhez és hibás működéshez vezethetnek.

- A készüléken csak ezzel megbízott és képesítéssel rendelkező személyek végezhetnek javításokat. Ennek során mindig eredeti pótkatrészeket használjon. Ezzel biztosított, hogy a készülék biztonságos marad.

Az útmutatóban használt tájékoztató szimbólumok

Az ebben az útmutatóban található jelzések és szimbólumok célja, hogy segítségükkel hamar és biztonságosan használhassa az útmutatót és a készüléket.



Tudnivaló

Információk a készülék leghatékonyabb, illetve legpraktikusabb használatáról.

→ Kezelési lépés

Cselekvésre felszólító utasítás.

✓ Eredmény

Itt olvashatja el a kezelési lépések sorozatának eredményét.

[1]Tételszám

A szövegben a tételszámok szögletes zárójellel [] vannak jelölve.

▲ Szemléltető rajzok jelölése

A szemléltető rajzok betűkkel számozottak és a szövegben hivatkozunk rájuk.

① Kezelési lépés száma

A kezelési lépések meghatározott sorrendje számozott és a szövegben hivatkozunk rájuk.

Figyelmeztetések veszélyfokozatai

A használati útmutatóban az alábbi veszélyfokozatokat használjuk a lehetséges vészhelyzetekre utalva:

▲ VESZÉLY !



Közvetlenül fennálló veszélyes helyzet, amely az intézkedések be nem tartása esetén súlyos, sőt halálos sérülésekhez vezet.

▲ FIGYELMEZTETÉS !



Esetlegesen fennálló veszélyes helyzet, amely az intézkedések be nem tartása esetén súlyos, sőt halálos sérülésekhez vezet.

▲ VIGYÁZAT !



Esetlegesen fennálló veszélyes helyzet, amely az intézkedések be nem tartása esetén könnyű vagy kisebb sérülésekhez vezet.

Figyelem!

Esetlegesen bekövetkező káros helyzet, amely anyagi károkhoz vezet, ha nem kerül el.

A biztonsági tudnivalók felépítése

▲ VESZÉLY !



A veszély típusa és forrása!

- ➔ A be nem tartás következményei
- Intézkedés a veszély elhárítására

Biztonsági tudnivalók

Ön- és személyvédelem

- Ezt a készüléket nem kezelhetik 16 év alatti gyermekek és korlátozott testi, érzékszervi vagy szellemi képességekkel, vagy elégséges tapasztalattal és ismeretekkel nem rendelkező személyek. A készüléket ezenkívül azok a személyek sem használhatják, akik nem ismerik ezt a használati útmutatót. Helyi előírások meghatározhatják a használók alsó korhatárát.
- Gyermekek vagy olyan személyek, akik nem ismerik a használati útmutatót, biztonsági okokból nem használhatják a készüléket. Helyi rendeletek meghatározhatják a használó alsó korhatárát.
- Ne működtesse a készüléket, ha közvetlen közelében más személyek (különösen gyermekek) vagy állatok tartózkodnak. Ügyeljen arra is, hogy gyermekek ne játszhassanak a készülékkel.
- Szakítsa meg a készülék használatát, ha más személyek (különösen gyermekek) vagy háziállatok vannak a közelben.
- A tisztítást és karbantartást nem végezhetik gyermekek.
- A motort csak akkor kapcsolja be, ha a lábai és kezei biztonságos távolságra vannak a vágószerkezettől.
- Mindig vegye ki az akkumulátort a készülékből, ha azt őrizet nélkül hagyja, vagy ha eltömődést távolít el.
- A készülékkel vagy a készüléken végzett munkák során mindig csúszásbiztos bakancsot és hosszú nadrágot, valamint további megfelelő személyi védőfelszerelést (védőszemüveget, hallásvédőt, munkakesztyűt, védőruházatot stb.) viseljen. Személyi védőfelszerelés viselése csökkenti a sérülésveszélyt. Ne viseljen bő ruházatot stb., amelyet behúzhat a vágószerszám. A hallásvédő nélküli munkavégzés hallásvesztést okozhat.
- A kezelő vagy használó felelős a más személyeknek okozott balesetekért és azok tulajdonában bekövetkező kárért.
- Ne használja a készüléket, ha fáradt vagy beteg, illetve ha kábítószer vagy gyógyszerek hatása alatt áll.

Használat előtt

- A készülékkel végzett munka megkezdése előtt ismerkedjen meg annak funkcióival és kezelőelemeivel.
- Ne használja a készüléket, ha meghibásodott a kapcsolója és nem kapcsolható ki vagy be. A készüléket szakképzett szakemberrel vagy szakszervizben javíttassa meg.
- Minden használat előtt ellenőrizze a készüléket sérülések tekintetében. Cserélje ki a sérült alkatrészeket.
- Győződjön meg róla, hogy minden rögzítőelem fel van szerelve és rögzítve van. Cserélje ki a repedt, kicsorbult vagy egyéb módon sérült vágófeltéteket. Győződjön meg róla, hogy a vágófeltét szabályszerűen van felszerelve és jól rögzült. Győződjön meg róla, hogy a vágófeltét védőburkolata szabályszerűen van felszerelve és az ajánlott állásban van. A fenti tudnivalók figyelmen kívül hagyása a használó és a munkát nézők sérüléséhez, valamint a készülék károsodásához vezethet.
- Győződjön meg róla, hogy a középső fogantyú az előírt állásban van. Ezzel kapcsolatban vegye figyelembe „A középső fogantyú felszerelése / beállítása” című szakasz tudnivalóit.
- Csak max. 2,4 mm átmérőjű eredeti pótdamilt használjon. Fémszál erősítésű zsinórt, drótot, láncot, kötelet vagy hasonlót használni tilos. Ezek leszakadhatnak és veszélyes lövedékké változhatnak.
- Mindig legyen tudatában a fej-, kéz- és lábsérülések veszélyének.
- A vágófeltéten végzett munka közben mindig viseljen munkakesztyűt, hogy elkerülje az éles peremek vagy pengék okozta sérüléseket.
- Tilos olyan készüléket használni, amelynek védőberendezései vagy burkolatai sérültek vagy hiányoznak. Ezeket szakképzett szakemberrel vagy szakszervizben javíttassa meg vagy szükség esetén cseréltesse ki.
- Használat előtt győződjön meg róla, hogy nincsenek ágak, kövek, drótok a fűben, és szegélynyírás közben végig ügyeljen ezekre.

Biztonsági tudnivalók

- **Tartsa távol a gyermekeket, a munkát nézőket és állatokat legalább 15 m-es sugáron kívül; a közelben állókat még így is eltalálhatják a szétrepülő tárgyak. A munkát nézőknek szemvédőt célszerű viselniük. Azonnal kapcsolja ki a készüléket, ha közelednek Önhöz.**
 - **Kapcsolja ki a készüléket és vegye ki az akkumulátort, mielőtt beállításokat vagy tisztítást végezne a készüléken.**
 - **Olvassa el és tartsa be az akkumulátor és a töltőkészülék használati útmutatóját.**
- Használat közben**
- **Óvja lábát és kezét a vágószerkezet által okozott sérülésektől.**
 - **Vegye ki az akkumulátort a készülékből:**
 - ha leteszi és otthagyja valahol a készüléket.
 - mielőtt eltávolítja az eltömődéseket.
 - mielőtt ellenőrzi, megtisztítja a készüléket vagy munkát végez rajta.
 - ha hozzáér egy idegen testhez, hogy ellenőrizhesse a készüléket sérülések tekintetében.
 - ha a készülék túlzott mértékben rezegni kezd, hogy azonnal ellenőrizhesse.
 - **A készülékkel tilos éghető folyadékokat, gázokat vagy porokat tartalmazó robbanásveszélyes környezetben dolgozni. A készülékben szikrák keletkezhetnek, amelyek meggyújthatják a port vagy a gőzöket.**
 - **A munka megszakítása esetén ne hagyja őrizetlenül a készüléket és tárolja biztonságos helyen.**
 - **Bekapcsoláskor mindig a gyeppel párhuzamosan tartsa a készüléket, mivel ellenkező esetben sérülésveszély áll fenn.**
 - **Munka közben is tartson biztonsági távolságot a forgó damiltól/vágópengétől.**
 - **Ne nyúljon a forgó damilhoz vagy vágópengéhez.**
 - **Ne nyúljon a forgó alkatrészekhez.**
 - **Óvakodjon a szálkés által okozott sérülésektől.**
 - **Új damil kihúzása után mindig normál munkahelyzetben tartsa a készüléket, mielőtt bekapcsolná azt.**
 - **Viseljen megfelelő szemvédőt és hallásvédőt!**
 - **A védőburkolat mindig hiánytalanul legyen felszerelve, ha a készüléket fűszegélynyíróként használja. A készülék használatához mindkét damilt ki kell húzni, és megfelelő damilt kell beszerezni. A damilokat nem szabad annyira kihúzni, hogy túlnyúljanak a burkolat peremén.**
 - **A védőburkolat mindig legyen felszerelve, ha a készüléket a bozótvégőként használja a vágópengével.**
 - **A készülék bekapcsolása előtt győződjön meg róla, hogy a damilorsó/vágópengé nem érhet hozzá semmihez.**
 - **Állítsa be a középső fogantyút a testmagasságához, hogy biztonságosan foghassa a készüléket.**
 - **A készüléket csak nappali fénynél vagy jó mesterséges megvilágítás mellett használja.**
 - **A készüléket csak rendeltetése szerint használja.**
 - **A készüléket üzem közben mindig két kézzel fogja: az egyik kezével a fogantyút, a másik kezével a középső fogantyút.**
 - **Használat közben mindig vegye fel a vállhevedert.**
 - **Váltott munkahelyzetekben dolgozzon, és időben tartson szünetet, hogy megelőzze a fáradtságot és a kimerülést.**
 - **Kerülje a rendellenes testtartást. Gondoskodjon róla, hogy stabilan álljon, mindig őrizze meg az egyensúlyát. Legyen különösen óvatos, ha lejtőn lépked. Ne siessen, hanem nyugodt lépésekkel haladjon előre. Így váratlan helyzetekben könnyebben úrrá lehet a készüléken.**
 - **Legyen különösen óvatos, ha hátrafelé megy. Botlásveszély!**
 - **Vegye ki az akkumulátort, amíg a különböző munkavégzési helyek között szállítja a készüléket.**
 - **A készülékre szerelt kapcsolóberendezéseket tilos áthidalni vagy módosítani.**
 - **Ne üsse neki a damilfejet falsarkoknak. Ha a damilfejet egyszer erős ütés érte, figyeljen arra, hogy nem rezeg-e jobban a fogantyú. Ilyen esetben szakképzett szakembernek vagy szakszerviznek kell ellenőriznie a készüléket, és szükség esetén megjavítania.**

Biztonsági tudnivalók

Kiegészítő tudnivalók a vágópenge használatához

- A távtartóval szerelt középső fogantyút mindig tartsa a használó és a vágófeltét között.
- A vágópengével soha ne vágjon 75 cm-nél magasabban a talaj fölött.
- Visszarúgás jelentkezhethet, ha a forgó penge olyan tárgyba ütközik, amelyet nem képes azonnal elvágni.
- A visszarúgás elég erős lehet ahhoz, hogy bármilyen irányba elrántsa a készüléket és/vagy a használót, aki adott esetben elveszítheti uralmát a készülék fölött.
- A visszarúgás váratlanul következhet be, ha a penge megszorul vagy elakad. Ez könnyen megtörténhet olyan helyeken, ahol nehezen áttekinthető a vágandó anyag.
- A vágópengével ne vágjon 12,7 mm-nél vastagabb tárgyakat. Ellenkező esetben heves visszarúgás jelentkezhethet.
- A vágópenge használata esetén mindig legyen felszerelve a védőburkolat.
- Ne kísérelje meg megérinteni vagy megállítani a forgó pengét.
- A még forgó penge sérüléseket okozhat még azután is, hogy kikapcsolja a készüléket. Tartsa mindaddig erősen a készüléket, amíg teljesen meg nem állt a penge.
- Ha idegen testhez ér vagy elakad benne, azonnal állítsa le a motort, és ellenőrizze, nem sérült-e meg a készülék. Hárítsa el a kárt, mielőtt tovább használja a készüléket. Ne használja a készüléket elhajolt, megrepedt vagy tompa pengével. Dobja ki az elhajolt, megrepedt vagy törött pengéket.
- Ne élezze meg a vágópengét. Használat közben letörhet a megélezett penge hegye. Ez súlyos sérülésekhez vezethet. Cserélje ki a pengét.
- A készüléket csak a vágópengére felszerelt védőburkolattal szállítsa vagy tárolja.

Vibrációkkal kapcsolatos megjegyzések:

- A rezgések idegkárosodásokat és vérkeringési zavarokat okozhatnak a kézben és a karban.
- Hideg környezetben végzett munka esetén viseljen meleg ruházatot, kezeit tartsa melegen és szárazon.
- Tartson szüneteket munka közben.
- Ha úgy érzi, hogy ujjain vagy kezein érzéketlen, elzsibbadt vagy elfehéredett a bőr, fejezze be a munkát a készülékkel, és adott esetben keressen fel egy orvost.
- A megadott rezgés kibocsátási értékek:
 - Mérése egy szabványosított vizsgálati eljárás szerint történt.
 - Lehetővé teszik az elektromos kéziszerszám kibocsátásának becslését és a különböző elektromos kéziszerszámok összehasonlítását. Az alkalmazási körülményektől, az elektromos kéziszerszám vagy a betétszerszámok állapotától függően a terhelés alacsonyabb vagy magasabb is lehet. A becsléshez vegye figyelembe a munkaszüneteket és a csekélyebb terheléssel járó időszakokat. Hozzon óvintézkedéseket, például szervezeti intézkedéseket a megfelelően számított becsült értékek alapján.

Használat után

- Kapcsolja ki a készüléket, vegye ki az akkumulátort és ellenőrizze a készüléket sérülések tekintetében. Figyelem, veszély! A vágószerzőszám tovább forog!
- Ha karbantartási és tisztítási munkákat végez a készüléken, kapcsolja ki a készüléket és vegye ki az akkumulátort.
- Mindig várja meg, amíg leáll a vágószerzőszám, és ne érintsen meg veszélyes forgó alkatrészeket, amíg előzőleg ki nem veszi az akkumulátort.
- A készüléken végzett minden munkát, például a damil cseréje, átszerelés vágópenge használatára, beállítási munkák, tisztítás stb., csak eltávolított akkumulátor mellett végezzen.
- Kizárólag eredeti pótdamilt/vágópengét használjon, és tartsa be a beszerelési tudnivalókat!
- Ügyeljen arra, hogy a szellőzőnyílások szennyeződéstől mentesek legyenek.

Biztonsági tudnivalók

- **A készüléket vízzel tisztítani tilos.**
- **Tegye el a készüléket egy biztonságos helyre.**
- **A készüléket gyermekektől elzárva tárolja.**
- **Saját maga ne végezzen javításokat a készüléken, azokat csak szakképzett szakemberrel vagy szakszervizben végeztesse el.**
- **Várja meg, amíg teljesen lehűl a készülék, mielőtt letenné/elrakná a készüléket.**

Általános biztonsági tudnivalók

- **A nem fémes vágószerkezetet tilos fém vágószerkezetre kicserélni!**
- **Mindig várja meg, amíg leáll a vágószerszám, és ne érintsen meg veszélyes forgó alkatrészeket, amíg előzőleg ki nem veszi az akkumulátort.**
- **A pótalkatrészek feleljenek meg a gyártó által meghatározott követelményeknek.** Ezért csak eredeti pótalkatrészeket vagy a gyártó által jóváhagyott pótalkatrészeket használjon. Csere esetén mindig tartsa be a mellékelt beszerelési tudnivalókat és előzőleg mindig vegye ki az akkumulátort.
- **A javításokat kizárólag szakképzett szakemberrel vagy szakszervizben végeztesse el.** A szakszervizek címeit weboldalunkon találja.
- **Minden karbantartási munkát mindig időben végeztessen el, hogy a készüléket biztonságos üzemi állapotban tartsa.**
- **Csak az erre a célra készített akkumulátorokat használja az elektromos kéziszerszámokban.** Más akkumulátorok használata sérüléseket és tűzveszélyt okozhat.
- **Ezt a készüléket házi környezetben való használatra, gyepszegélyek, valamint kisebb fű- és gyepfelületek ápolására, továbbá vágópenge használata esetén gyom, bokrok és bozót vágására terveztük.** A használó vagy más személyek testi épségének veszélyeztetése miatt tilos ettől eltérő célokra használni a készüléket.

- **A készüléket csak száraz időjárás mellett használja.** Óvja a készüléket az esőtől és a nedvességtől, és ne használja zivatarban. Ha víz jut a készülékbe, nő az áramütés veszélye.
- **Valamennyi biztonsági és kezelési tudnivaló betartása mellett is mindig megmarad a sérülések és anyagi károk kockázata.** Ennek mindig legyen tudatában.
- **Ne használja a készüléket, ha esőre vagy zivatarra lehet számítani.**
- **Cserélje ki az összes lekopott vagy sérült tájékoztató táblát a készüléken.**
- **Csak a gyártó által engedélyezett akkumulátorokat és töltőkészülékeket szabad használni.** Az engedélyezett akkumulátorok/töltőkészülékek terméknevéhez lásd a mellékelt EK-megfelelőségi nyilatkozatot.
- **Ne használjon olyan alkatrészeket, tartozékokat vagy feltételeket, például többrészes fémes vágószerszámokat láncokkal és szárzúzókkal, amelyek nincsenek ehhez a készülékhez engedélyezve.** Ez a használó súlyos sérüléseihez és a készülék károsodásához vezethet. Ezenkívül megszűnhet válhat a garancia.
- **Tartsa tisztán a készüléket, és ügyeljen arra, hogy ne tapadjanak meg növények vagy egyéb tárgyak a vágófeltét és a védőburkolat között.**

Rendeltetésszerű használat

Ezt a fűszegélynyíró/bozótvágót kizárólag a következőkre terveztük:

- ház körüli és a hobbikertben való használatra
- damilfej használata esetén gyepszegélyek és kisebb vagy nehezen hozzáférhető (pl. bokrok alatti) gyepfelületek nyírására,
- vágópenge használata esetén gyom, bokrok és bozót vágására,
- az ebben a használati útmutatóban megadott leírások és biztonsági tudnivalók szerinti használatra.

Minden ezen túlmenő használat nem rendeltetésszerű használatnak minősül. A nem rendeltetésszerű használatból eredő károkért a használót terheli a felelősség.

Nem rendeltetésszerű használat

A készüléket ne használja közterületeken, parkokban, sportlétesítményekben, az utak mentén stb., valamint a mező- és erdőgazdaságban.

A használó testi épségének veszélyeztetése miatt a készülék nem használható vastag gallyak vágására és aprításra komposztálás céljából.

Adattábla

Elhelyezkedés

Az adattábla a készülék házában található.



Tudnivaló

A jelölés okiratnak számít, ezért azt tilos módosítani vagy olvashatatlanná tenni.

Felépítés

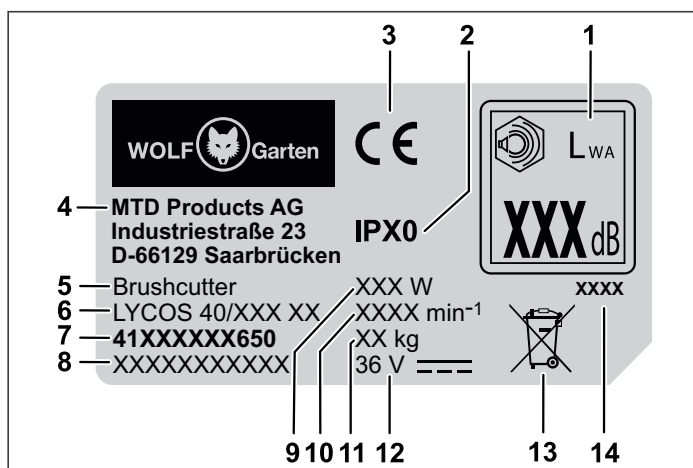

- 1 szavatolt hangteljesítmény
- 2 védelmi osztály/védettség
- 3 CE-jelölés gyártó
- 4 gyártó
- 5 készülékcsoport
- 6 modellnév
- 7 modellszám
- 8 sorozatszám
- 9 teljesítmény
- 10 motor fordulatszáma min⁻¹-ben
- 11 súly
- 12 névleges feszültség, áramtípus
- 13 hulladékkezelési tudnivaló
- 14 gyártási év

Kezelőelemek

Kezelőelemek **P**

- 1 akkumulátor kioldógombja
- 2 fogantyú
- 3 Eco gomb
- 4 horgok a vállhevedernek
- 5 középső fogantyú
- 6 rögzítőpersely
- 7 védőburkolat
- 8 damilorsó
- 9 szálkés
- 10 akkumulátortartó rekesz
- 11 BE/KI kapcsoló
- 12 bekapcsolásgátló kapcsoló
- 13 távtartó
- 14 vállheveder
- 15 tartóharang anyája
- 16 tartóharang
- 17 vágópenge
- 18 vágópenge késvédője

Üzembe helyezés

Kiegészítő dokumentációk



Csak akkor helyezze üzembe a készüléket, ha rendelkezésre állnak a töltőkészülékhez és az akkumulátorhoz mellékelt használati útmutatók, és ha megértette és figyelembe vette ezeket.

Akkumulátor töltése



FIGYELMEZTETÉS!



Sérülések vagy anyagi károk veszélye.

- Az akkumulátort kizárólag a gyártó által engedélyezett töltőkészülékkel szabad tölteni. Az engedélyezett töltőkészülékek terméknevéhez lásd a mellékelt EK-megfelelőségi nyilatkozatot.

Figyelem!

Kiszállításkor csak részben van feltöltve az akkumulátor. Az első használat előtt töltsse fel teljesen az akkumulátort, így szavatolva az akkumulátor teljes kapacitását.

→ Az akkumulátort a kiegészítő dokumentáció utasításai szerint töltsse fel.

Üzemidők

- Kérjük, tartsa be a területileg érvényes előírásokat.
- Az engedélyezett munkavégzési időkről érdeklődjön a helyi hatóságoknál.

Szerelés**Védőburkolat összeszerelése A B**

- Nyomja a külső peremet **A** a védőburkolaton található nyílásba, amíg be nem kattant **1**.
- Rögzítse a külső peremet a hosszú csavarokkal **A** **1**, majd húzza meg őket érintőre **2**.

Védőburkolat felszerelése A C

- Helyezze fel a védőburkolatot a nyírófejre **1**.
- Csavarozza fel a védőburkolatot a rövid csavarokkal **A** **k** **2**. A csavarokat csak érintőre húzza meg.

Nyírófej és nyél összekapcsolása D

- Állítsa be a nyeleket úgy, hogy a kivágás és a tartócsap egy síkba essen.
- Helyezze a fűszegélynyírófejet a nyél befogójába **1**.
- Forgatással szorítsa be a rögzítőperselyt **2**.

Középső fogantyú felszerelése A E

- Helyezze be föntről a középső fogantyú rögzítőkonzolját **A** **d** a két állításhatároló (a) közé a kezelőrésszel nyelére **1**.
- Helyezze a középső fogantyút **A** **d** a rögzítőkonzolra úgy, hogy a furatok koncentrikusan legyenek egymáson **2**.
- Tolja át a csapot **A** **i** a furatokon a mélyedéssel rendelkező oldalról a csap fejének befogója irányába **3**.
- Helyezze az alátétet **A** **g** és az anyát **A** **f** a másik oldalról a csapra, és húzza meg érintőre az anyát **4**.
- Húzza meg érintőre a távtartót **A** **h** a csap másik oldalán **5**.

- Állítsa be a középső fogantyút a nyélen úgy, hogy a rögzítőkonzolon lévő nyíl egy vonalban legyen a nyélen lévő jelölővonallal.
- Rögzítse a középső fogantyút ebben az állásban, amihez fogja meg a távtartót, majd húzza meg erősen az anyát **6**.

**Tudnivaló**

Az állításhatárolók (a) a kiviteltől függően a bal vagy a jobb oldalon található.

**Tudnivaló**

A készülék csak akkor használható, ha a középső fogantyú az előírt állásban van. Vagyis annak a két állításhatároló (a) között kell lennie, és a rögzítőkonzolon lévő nyíl egy vonalban van a nyélen lévő jelölővonallal.

Középső fogantyú beállítása F

- Lazítsa meg az anyát a középső fogantyún **1**.
- Tolja a középső fogantyút a két állításhatároló (a) között a kívánt magasságra **2**.
- Állítsa be a középső fogantyú dőlésszögét **3**.
- Állítsa be a középső fogantyút a nyélen úgy, hogy a rögzítőkonzolon lévő nyíl egy vonalban legyen a nyélen lévő jelölővonallal, majd húzza meg az anyát **4**.

**Tudnivaló**

A készülék csak akkor használható, ha a középső fogantyú az előírt állásban van. Vagyis annak a két állításhatároló (a) között kell lennie, és a rögzítőkonzolon lévő nyíl egy vonalban van a nyélen lévő jelölővonallal.

Vállheveder beakasztása A G

- Akassza be a vállhevedert **A** **o** a két karabinerrel a kezelőrésszel horgába.

Vállheveder beállítása

- Állítsa be a vállhevedert a kívánt hosszúságra. A karabiner a csípő magasságában legyen .



Tudnivaló



Annak érdekében, hogy jobban uralma alatt tudja tartani a készüléket, és hogy ne fáradjon el olyan hamar a karja és a háta, mindig vegye fel a vállhevedert, amikor a készüléket használja.



Tudnivaló

A készüléket biztonsági okokból mindig az egyik vállára, és nem a nyakába akasztva vigye. A heveder gyorszáras, így gond esetén gyorsan bontható.



Vágópengé felszerelése

- Forgassa el a damilfejet úgy, hogy a távtartó tárcsa furata egy vonalba essen a hajtóműház nyílásával.
- Tolja át a tartórudat **A m** a furaton, majd fogja meg azt a menet reteszeléséhez .
- Fogja meg a tartórudat, majd csavarozza le a damilfejet az óra járásával megegyező irányba (jobbra) a hajtótengelyről / .
- Tolja fel a vágópengét **A c** a hajtótengelyre, majd helyezze fel központosan a távtartó tárcsára. Nyomja rá a vágópengét.



Tudnivaló

Ügyeljen arra, hogy a vágópengé központosan és síkban feküdjön fel.

- Helyezze fel a tartóharangot **A l** a hajtótengelyre és a vágópengére .
- Csavarozza fel az anyát **A n** az óra járásával ellentétes irányba (balra) a hajtótengelyre, majd húzza meg 20 Nm-es meghúzási nyomatékkal .



Tudnivaló

A végső meghúzás előtt ellenőrizze a vágópengé helyes felfekvését. Fogja meg a tartórudat az anya felcsavarozásakor és meghúzásakor.



Tudnivaló

Ha nincs kéznél nyomatékkulcs, akkor csavarozza fel az anyát egy csillagkulccsal vagy a mellékelt dugókulccsal (modelltől függően), amíg a tartóharang erősen megszorítja a vágópengét. Ezután húzza meg az anyát egy teljes fordulattal (360°).

- Vegye ki a tartórudat .
- Távolítsa el a késvédőt a vágópengéről .



Tudnivaló

Szükség esetén távolítsa el a védőburkolat peremét a jobb munkavégzés érdekében. Szerelje vissza a peremét a védőburkolatra, ha ismét a damillal használja a készüléket. Lásd a „Védőburkolat összeszerelése” című szakaszt.

Damilfej felszerelése

- Szerelje le a vágópengét a „Vágópengé felszerelése” című szakaszban bemutatottal fordított sorrendben .
- Rögzítse a hajtóművet a tartórúddal **A m**, majd csavarja fel a damilfejet az óra járásával ellentétes irányba (balra) a hajtótengelyre.
- Húzza meg kézzel a damilfejet.

Üzemeltetés

Akkumulátor behelyezése

FIGYELMEZTETÉS !





Az akkumulátor és a töltőkészülék helytelen használata.

→ Sérülések és anyagi károk veszélye.

→ Olvassa el és tartsa be az akkumulátor és a töltőkészülék használati útmutatóját.

A kétfokozatú reteszelés segítségével beállíthatja az akkumulátor munka-, illetve szállítási üzemmódját.

- Tolja be az akkumulátort az akkumulátorrekeszbe addig, amíg hallhatóan be nem pattan a kívánt fokozatban  / .

1. fokozat

- ✓ Az akkumulátor szállítási üzemmódban van.
- Az elektromos érintkezők le vannak választva, ami megakadályozza az akkumulátor tárolás közbeni akaratlan önkisülését.

2. fokozat

- ✓ Az akkumulátor munkaüzemmódban van.
- Az elektromos érintkezők össze vannak kötve, a készülék üzemkés.

Készülék bekapcsolása **K**

FIGYELMEZTETÉS !



Sérülések vagy anyagi károk veszélye.

- A készüléket üzemelés közben mindig mindkét kezével tartsa. Az egyik kézzel fogja a fogantyút, a másik kezével tartsa a középső fogantyút.

- ➔ Vegye fel a vállhevedert.
- ➔ Nyomja meg a bekapcsolásgátló kapcsolót a fogantyún **1**.
- ➔ Ezzel egy időben nyomja meg a fogantyún található BE/KI kapcsolót **2**.
- ➔ Engedje el a bekapcsolásgátló kapcsolót **3**.
- ✓ Ezzel üzembe helyezte a készüléket.
- ➔ Nyomja meg az Eco gombot **4**.
- ✓ A vágófeltét fordulatszáma csökken. Az Eco gomb lámpája zölden világít.



Tudnivaló

Az Eco üzemmód csak a damilfejhez használható.

Az Eco üzemmód kb. 50%-kal meghosszabbítja a készülék üzemidejét. Az Eco üzemmód bekapcsolva marad a készülék ki- és újbóli bekapcsolása esetén. Az Eco üzemmód kikapcsolásához nyomja meg még egyszer az Eco gombot, hogy a készülék normál üzemmódban (vágófeltét fordulatszáma) működhessen.

Készülék kikapcsolása **K**

- ➔ A készülék kikapcsolásához engedje fel a BE/KI kapcsolót **5**.
- ✓ A készülék kikapcsolt.



Tudnivaló

Kikapcsolás után a vágószerszám még rövid ideig tovább forog.

A készülék tartása **H**

Vegye fel az üzemi testhelyzetet, mielőtt használná a készüléket.

Ellenőrizze a következőket:

- A használó felvette az előírt védőfelszerelést.
- A vállheveder a megfelelő hosszra van beállítva.
- A középső fogantyú a testmagasságnak megfelelően van beállítva.
 - A középső fogantyú akkor van helyesen beállítva, ha karjának kinyújtása nélkül tudja megfogni a kezével.
- A készülék nincs magasabban a deréknál.
- A vágófeltétet párhuzamosan tartják a talajjal, hogy könnyen elérhetőek legyenek a vágandó növények, és a használónak ehhez nem kell előrehajolnia.

Damil kiengedése damilfej használata esetén **L**

A damilfej érintőgombbal rendelkezik, amellyel a motor leállítása nélkül engedheti ki a damilt. A damil kiengedéséhez kissé nyomja rá a talajra a damilfej érintőgombját járó készülék mellett.



Tudnivaló

A damil mindig a lehető leghosszabbra legyen kiengedve. A damil kiengedése annál nehezebb, minél rövidebb. Minden alkalommal, amikor rányomja az érintőgombot, mintegy 30 mm damilt enged ki. A védőburkolat peremén lévő penge a megfelelő hosszra vágja le a damilt, ha túl sok damilt enged ki. Az érintőgombot a legjobb a földre vagy kemény talajra rányomni.



Tudnivaló

Használat közben ne tolja az érintőgombot a talajon.

A damil elszakadhat vagy elkophat a következők miatt:

- ha idegen testekre tekeredik fel
- normál anyagfáradás
- normál vágási folyamat során
- vastag szárú gyom vágásakor
- falnak, kerítésnek ütdéskor stb.

Tanácsok, hogy a legjobb eredményeket érje el a damilfej használata esetén

- ➔ A vágófeltétet a talajjal párhuzamosan tartsa.
- ➔ Csak a damil végével vágjon, különösen fal mentén. Ha nem így tesz, csökken a damil vágási képessége és túlterhelődhet a motor.
- ➔ A 20 cm-nél magasabb fűvet több lépcsőben, fentről lefelé haladva vágja, hogy elkerülje a damil túl gyors kopását és a motor túlterhelését.
- ➔ Lehetőleg balról jobbra vágjon. Az ilyen irányú vágás növeli a készülék vágási képességét. Ilyenkor nem a használó felé repül a nyesedék.
- ➔ A készüléket lassan mozgassa a kívánt magasságban a vágási tartományba és onnan ki. Haladhat előre felé, hátrafelé vagy kaszálo mozdatokkal is. Kisebb darabok vágásával jobb eredményeket érhet el.
- ➔ Csak száraz fűvet vagy gyomot vágjon.



Tudnivaló

A damil élettartama a következőktől függ:

- az előző vágási tanácsok betartásától
- a vágandó növényektől
- a vágás helyétől

A damil például gyorsabban kopik el egy házfal mentén való vágáskor, mint egy fatörzs mentén.

Dekoratív vágás

A dekoratív összképhez vágja le az összes növényt a fák, oszlopok, kerítések stb. mentén.

Fordítsa el úgy a készüléket, hogy a vágófeltét 30°-os szöveget zárjon be a talajjal .

Vágópenge használata

Vegye fel az üzemi testhelyzetet, mielőtt használná a készüléket. Lásd „A készülék tartása” című szakaszt.

Tanácsok a vágópenge használatához:

- A vágást ritmikusan végezze.
- Álljon stabilan és kényelmesen a talajon.
- Ne használja az Eco üzemmódot. A penge ilyenkor a maximális vágóerővel vág, ezért nem szorul meg vagy akad el olyan könnyen, és nem okoz visszarágásokat, amelyek súlyos sérüléseket okozhatnak a használatnak vagy más személyeknek.
- Vágás közben fordítsa felsőtestét jobbról balra.
- A készüléket ugyanabba az irányba fordítsa, amerre a penge forog. Ez megkönnyíti a vágást.
- Tegyen egy vagy két lépést a visszafordulás után a következő vágandó terület felé, majd álljon meg stabilan.
- Kövesse a következő utasításokat, hogy megakadályozza a növények feltekeréscselődését a pengére.
 - Ne vágjon Eco üzemmódban.
 - A vágandó növényeket jobbról balra kaszáló mozdulatokkal vágja.
 - Kerülje el az imént levágott növényeket, amikor visszafordul.

Akkumulátor kivétele

- Nyomja meg az akkumulátor kioldógombját .
- Vegye ki az akkumulátort .

Karbantartás

FIGYELMEZTETÉS !



Sérülések vagy anyagi károk veszélye forgó alkatrészek miatt

- A készülék karbantartási és tisztítási munkáit kizárólag leállított motor és nyugalomban lévő vágószerszám mellett szabad végezni.
- A készüléken végzett minden munka előtt vegye ki az akkumulátort.
- A készüléket vízzel tisztítani tilos.
- A javítási és karbantartási munkákat, valamint a biztonsági elemek cseréjét csak képzett szakemberekkel vagy szakszer-vízzel végeztesse el.







A készülék tisztítása

- Kapcsolja ki a készüléket, és várja meg, amíg leáll a vágószerszám, majd vegye ki az akkumulátort.
- Minden használat után tisztítsa meg a készüléket egy kézi seprűvel.
- Rendszeres időközönként tisztítsa meg a szellőzőnyílásokat és a készülék alsó oldalát a fűmaradványoktól.

A vágópenge megtisztítása

- Maradéktaalanul távolítsa el a szennyeződések a vágópengéről háztartási tisztítószerrel.
- Olajozza meg a pengét gépolajjal, hogy megvédje a rozsdásodástól.

Damilfej tisztítása

- Minden használat után tisztítsa meg kívülről a damilfejet egy kefével vagy egy kendővel.
- Mindig tisztítsa meg a damilfej belsejét, ha új damilt szerel be. Ehhez az  ábrán látható módon járjon el:
 - Nyomja össze erősen a reteszelőfület , majd húzza le az orsófedelelet .
 - Távolítsa el a maradék damilt az orsóról.
 - Húzza le az orsót .
 - Távolítsa el a szennyeződések és lerakódásokat az orsótól, az orsóról és az orsófedeletről. Tisztítsa meg az egyes alkatrészeket egy tiszta kendővel.
 - Helyezze vissza az orsót .
 - Igazítsa egy vonalba az orsófedél rögzítőfüleit az orsótól nyílásaival. Nyomja össze egyszerre az orsófedelelet mindkét reteszelőfülnél , majd helyezze fel az orsót, amíg a helyére nem pattan .

A damil beszerelése és cseréje

FIGYELMEZTETÉS !



Sérülésveszély a vágószerszám miatt.

- A készülék beállításait csak lekapcsolt motor és nyugalomban lévő vágószer-
szám mellett végezze el.
- Ne nyúljon a forgó damilhoz.
- A készüléken végzett minden munka
előtt vegye ki az akkumulátort.
- Fémszál erősítésű zsinórt, drótot, láncot,
kötelet vagy hasonlót tilos használni.
Ezek leszakadhatnak és veszélyes löve-
dékké változhatnak, valamint súlyosan
károsíthatják a készüléket.
- Csak 2,4 mm átmérőjű eredeti pótdamilt
használjon. Vastagabb damil használata
esetén túlhevülhet vagy tönkre mehet a
motor.



Tudnivaló

*Mindig a megadott damilhosszt használja!
Ha túl hosszú a damil, akkor adott esetben
nem lehet szabályszerűen kiengedni.*

- ➔ Vágjon le 4 m-t az új damilból.
- ➔ Forgassa el az érintógombot az óra járásával
megegyező irányba, amíg az érintógombon és az
orsófedélen lévő nyilak egy vonalba esnek ❶.
- ➔ Tolja át a damil egyik végét a bevezető damil-
furatba (LINE IN) ❷. Tolja át annyira a damilt,
hogy kb. 10 cm-re kilógjon a szemközi damil-
furatból.
- ➔ Húzza meg a damil kilógó végét annyira, hogy
kb. 2 m damil legyen a damilfurat mindkét ol-
dalan ❸.
- ➔ Fogja meg az orsófedelelet, majd forgassa el
az érintógombot az óra járásával megegyező
irányba, hogy kb. 12 cm damil lógjon ki a damil-
furat mindkét oldalán ❹.



Tudnivaló

*A damil feltekerése közben soha ne
nyomja be az érintógombot!*

Szállítás és tárolás

FIGYELMEZTETÉS !



Sérülésveszély a vágószerszám miatt.

- Szállítás és tárolás esetén mindig
kapcsolja ki a készüléket, és várja meg,
amíg leáll a vágószer-
szám.
- Szállítás vagy tárolás előtt vegye ki az
akkumulátort.
- Minden használat után, valamint szál-
lításhoz és tároláshoz szerelje fel a
vágópenge védőburkolatát.

Tárolás

- ➔ Minden idény után alaposan tisztítsa meg a
készüléket.
- ➔ A készüléket mindig száraz és biztonságos, gyer-
mekek számára nem hozzáférhető helyen tárolja.
- ➔ Az akkumulátort és a készüléket egymástól külön
tárolja.
- ➔ Az akkumulátort hűvös és száraz helyen tárolja.
Ajánlott tárolási hőmérséklet: 0 – 23 °C. Óvja a
készüléket és különösen annak műanyag alkatré-
szeit fékfolyadékotól, benzintől, kőolaj tartalmú
termékektől, vízkiszorító olajoktól stb. Ezek olyan
vegyi anyagokat tartalmaznak, amelyek károsít-
hatják, megtámadhatják vagy tönkre tehetik a
készülék műanyag alkatrészeit.
- ➔ A műtrágyák és más kerti vegyszerek olyan anya-
gokat tartalmaznak, amelyek erősen korrodál-
hatják a készülék fém alkatrészeit. A készüléket
ezért ne tárolja ilyen anyagok közelében.
- ➔ A vágópengét gondosan, jól lezárva tárolja, hogy
megóvja a károsodástól vagy az illetéktelen hasz-
nálattól.

Üzemzavarok elhárítása

FIGYELMEZTETÉS !



Sérülések vagy anyagi károk veszélye

- Kétségek esetén keressen fel egy szakszervizt.
- Minden ellenőrzés és a készüléken végzett munkák előtt állítsa le a motort és vegye ki az akkumulátort.

Probléma	Lehetséges ok	Elhárítás
Lekapcsol a készülék.	Túl forró az akkumulátor.	Várja meg, amíg lehűl az akkumulátor.
	Lemerült az akkumulátor.	Töltse fel az akkumulátort.
	Túl magas a készülék (elektronika) hőmérséklete.	Várja meg, amíg lehűl a készülék, és szükség esetén tisztítsa meg a szellőzőnyílásokat.
	Kioldott a túláramvédelem.	Ha újra előfordul, keressen fel egy szakszervizt.
Nem lehet bekapcsolni a készüléket.	Lemerült az akkumulátor.	Töltse fel az akkumulátort.
	Kioldott a túlfeszültség-védelem.	Ha újra előfordul, keressen fel egy szakszervizt.
	Kioldott a túláramvédelem.	Ha újra előfordul, keressen fel egy szakszervizt.
	Túl magas vagy túl alacsony az akkumulátor hőmérséklete.	Várja meg, amíg lehűl, illetve felmelegszik az akkumulátor.
	Meghibásodott az akkumulátor.	Cserélje ki az akkumulátort.
Üzem közben nem lehet damilt kienedni.	Üres az orsó.	Tekerceseljen fel egy új damilt.
	Elszennyeződött az orsóház és a damilorsó közötti fogazat.	Tisztítsa meg az alkatrészeket a szennyeződésektől egy kefével.
	Elszakadt a damil, a damilorsó pedig behúzta. A damil beszorult az orsóban.	Vegye ki a damilorsót, és távolítsa el a damilt az orsótól. Szerelje vissza az orsót, és tekerceselje fel újra a damilt.
	A damil ráolvadt az orsóra.	Távolítsa el a damilt, és tekerceselje fel újra.
Erős vibráció.	Meglazultak a készülék rögzítőelemei.	Keressen fel egy szakszervizt.

Garancia

Minden országban a társaságunk vagy az importőr által kiadott garanciális feltételek érvényesek. A garancia keretében térítésmentesen elvégezzük készülékén a hibák elhárítását, ha a hiba oka anyag- vagy gyártási hiba. Garanciális esetben, kérjük, forduljon a kereskedőjéhez vagy a legközelebbi telephelyhez.

EK megfelelési nyilatkozat



A készülék további adatai a külön mellékelt EK megfelelési nyilatkozaton találhatóak, amely ezen használati útmutató része.

Környezetbarát ártalmatlanítás

Az elektromos kéziszerszámokat, tartozékokat és csomagolásokat el kell juttatni egy környezetbarát újrahasznosítási gyűjtőhelyre.



Akkumulátorok/elemek:

Az akkumulátorokat/elemeket ne dobja a háztartási hulladék közé, tűzbe vagy vízbe. Az akkumulátorokat/elemeket össze kell gyűjteni, és újra kell hasznosítani vagy környezetbarát módon kell ártalmatlanítani.

Elektromos kéziszerszámok (akkumulátorok/ elemek nélkül):

Ne dobja az elektromos kéziszerszámot a háztartási hulladék közé! Adja le egy megfelelő hulladékgyűjtő helyen.

Spis treści

Znaczenie symboli.....	172
Dla własnego bezpieczeństwa	173
Zasady bezpieczeństwa	174
Użytkowanie zgodne z przeznaczeniem	178
Tabliczka znamionowa.....	178
Elementy obsługowe	178
Uruchomienie	178
Montaż.....	179
Eksploatacja	180
Konserwacja.....	182
Transport i przechowywanie.....	183
Usuwanie usterek.....	184
Gwarancja	184
Deklaracja zgodności WE.....	184
Utylizacja bezpieczna dla środowiska	184

Znaczenie symboli

**OSTRZEŻENIE!**

W celu zredukowania ryzyka obrażeń przeczytać instrukcję obsługi!

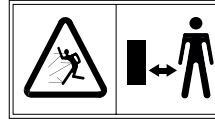
**Ostrożnie!**

Zadbać o to, aby w strefie zagrożenia nie przebywały osoby trzecie.

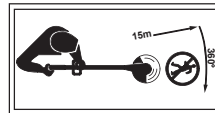

Nosić obuwie antypoślizgowe i rękawice robocze.

**Ostrożnie!**

Zadbać o to, aby w strefie zagrożenia nie przebywały osoby trzecie. Minimalny odstęp od urządzenia 15 m.

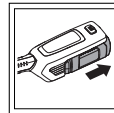

Przed rozpoczęciem wszelkich prac przy urządzeniu wyjąć akumulator!



Stosować ochronę oczu, ochronniki słuchu i kask!



Chronić urządzenie przed deszczem!

**Ostrożnie!**

Ryzyko odbicia.



Nie montować w urządzeniu brzeszczotów piły!



Obiekty wyrzucone w powietrze i obracające się części mogą spowodować poważne urazy!

Dla własnego bezpieczeństwa



OSTRZEŻENIE!

Przed pierwszym uruchomieniem urządzenia przeczytać dokładnie niniejszą instrukcję obsługi i stosować się do niej. Zachować niniejszą instrukcję obsługi w celu późniejszej konsultacji lub na wypadek sprzedaży urządzenia.

- Przed pierwszym uruchomieniem konieczne zapoznać się z zasadami bezpieczeństwa! Nieprzestrzeganie instrukcji obsługi i zasad bezpieczeństwa może prowadzić do uszkodzenia urządzenia oraz stwarzać ryzyko dla użytkownika oraz innych osób.
- Wszystkie osoby odpowiedzialne za uruchomienie, obsługę i konserwację urządzenia muszą mieć odpowiednie kwalifikacje.

Zakaz samowolnych zmian i modyfikacji

Zabrania się wprowadzania zmian konstrukcyjnych urządzenia oraz podłączania go do innych urządzeń. Zmiany te mogą prowadzić do obrażeń ciała lub nieprawidłowej pracy urządzenia.

- Prace związane z naprawą urządzenia mogą być wykonywane tylko przez upoważnione i przeszkolone osoby. Stosować zawsze oryginalne części zamienne. Tylko w ten sposób można zapewnić bezpieczną obsługę urządzenia.

Symbole informacyjne w niniejszej instrukcji

Celem oznaczeń i symboli w niniejszej instrukcji jest umożliwienie szybkiego korzystania z instrukcji obsługi oraz bezpiecznej obsługi urządzenia.



Wskazówka

Informacje dot. najwydajniejszej i najlepszej obsługi urządzenia.

→ Czynność

Opis czynności do wykonania przez użytkownika.

✓ Wynik

Rezultat kilku kolejno wykonanych czynności.

[1] Numer pozycji

Numerы pozycji ujęto w tekście w nawiasy kwadratowe [].

A Oznaczenie ilustracji

Ilustracje i odnośniki do konkretnych ilustracji w tekście oznaczono odpowiednio literami alfabetu.

1 Numer czynności

Kolejność wykonywanych czynności została określona w tekście za pomocą kolejnych cyfr.

Stopnie zagrożenia we wskazówkach ostrzegawczych

W niniejszej instrukcji eksploatacji stosowane są poniższe oznaczenia stopnia zagrożenia w celu wskazania potencjalnych sytuacji niebezpiecznych:



NIEBEZPIECZEŃSTWO!



Grożąca bezpośrednio niebezpieczna sytuacja, która może doprowadzić do poważnych obrażeń lub nawet śmierci, o ile nie zostaną przedsięwzięte odpowiednie środki.



OSTRZEŻENIE!



Niebezpieczna sytuacja, która może wystąpić i doprowadzić do poważnych obrażeń lub nawet śmierci, o ile nie zostaną przedsięwzięte odpowiednie środki.



OSTROŻNIE!



Niebezpieczna sytuacja, która może wystąpić i doprowadzić do lekkich lub średnio ciężkich obrażeń, o ile nie zostaną przedsięwzięte odpowiednie środki.

Uwaga!

Sytuacja, która może potencjalnie doprowadzić do szkód materialnych, o ile nie zostaną przedsięwzięte odpowiednie środki.

Struktura zasad bezpieczeństwa



NIEBEZPIECZEŃSTWO!



Rodzaj i źródło niebezpieczeństwa!

- ➔ Skutek nieprzestrzegania instrukcji
- Środki zapobiegawcze

Zasady bezpieczeństwa

Ochrona użytkownika i innych osób

- **Urządzenie nie może być obsługiwane przez dzieci poniżej 16. roku życia i osoby o ograniczonych zdolnościach fizycznych, sensorycznych lub umysłowych, a także osoby nieposiadające odpowiedniego doświadczenia i wystarczającej wiedzy. Zabronione jest również użytkowanie urządzenia przez osoby, które nie zapoznały się z niniejszą instrukcją obsługi. Lokalne przepisy mogą określać ograniczenia wieku użytkowników.**
- **Ze względów bezpieczeństwa nie należy pozwalać na użytkowanie urządzenia przez dzieci lub osoby, które nie zapoznały się z instrukcją obsługi. Lokalne przepisy mogą określać minimalny wiek użytkownika.**
- **Nie włączać urządzenia, jeśli w pobliżu znajdują się osoby postronne (zwłaszcza dzieci) lub zwierzęta. Nie dopuścić, aby dzieci bawiły się urządzeniem.**
- **Przerwać używanie urządzenia, jeżeli w pobliżu pojawią się osoby postronne (zwłaszcza dzieci) lub zwierzęta domowe.**
- **Czyszczenie i konserwacja nie mogą być wykonywane przez dzieci.**
- **Włączać silnik tylko wtedy, gdy stopy i dłonie znajdują się w bezpiecznej odległości od narzędzia tnącego.**
- **Zawsze wyjąć akumulator z urządzenia przed pozostawieniem go bez nadzoru lub w przypadku usunięcia blokady.**
- **Podczas prac z urządzeniem lub przy urządzeniu zawsze nosić obuwie antypoślizgowe i długie spodnie oraz korzystać z prawidłowych środków ochrony indywidualnej (okulary ochronne, ochronniki słuchu, rękawice robocze, odzież ochronna itp.). Używanie środków ochrony indywidualnej zmniejsza ryzyko obrażeń. Unikać noszenia luźnej odzieży itp., która mogłaby zostać pochwycona przez narzędzie tnące. Praca bez zastosowania ochronników słuchu może spowodować utratę słuchu.**
- **Operator lub użytkownik jest odpowiedzialny za wypadki lub obrażenia ciała innych osób lub uszkodzenie ich mienia.**
- **Nie korzystać z tego narzędzia w przypadku zmęczenia, złego stanu zdrowia albo stanu po zażyciu substancji odurzających lub leków.**

Przed użyciem

- **Przed rozpoczęciem pracy zapoznać się z urządzeniem, jego funkcjami oraz elementami obsługowymi.**
- **Nie używać urządzenia, jeśli wyłącznik jest uszkodzony, a włączanie lub wyłączanie urządzenia jest niemożliwe. Naprawę wyłącznika zlecić wykwalifikowanemu specjalście lub w specjalistycznym punkcie serwisowym.**
- **Przed każdym użyciem skontrolować urządzenie pod kątem uszkodzeń. Wymieniać uszkodzone części.**
- **Upewnić się, że wszystkie elementy łączące zostały prawidłowo zamocowane. Wymieniać nasadki tnące, które są popękane, rozerwane albo uszkodzone w inny sposób. Upewnić się, że nasadka tnąca jest zamontowana w prawidłowy sposób i została dobrze zamocowana. Upewnić się, że pokrywa ochronna nasadki tnącej jest zamocowana w prawidłowy sposób i znajduje się w zalecanej pozycji. Zignorowanie tych informacji może doprowadzić do urazów użytkowników i osób postronnych, a także do uszkodzenia urządzenia.**
- **Upewnić się, że uchwyt środkowy znajduje się w wyznaczonej pozycji. Postępować zgodnie z instrukcjami w rozdziale „Montaż / ustawienie uchwyty środkowego”.**
- **Używać wyłącznie oryginalnych żyłek zamiennych o średnicy maks. 2,4 mm. Pod żadnym pozorem nie używać sznurów, drutów, łańcuchów, linek ani podobnych elementów wzmocnianych metalem. Mogą one pęknąć i zostać wyrzucone w powietrze, stanowiąc zagrożenie dla osób postronnych.**
- **Należy zawsze pamiętać o ryzyku powstania urazów głowy, dłoni i stóp.**
- **Podczas prac przy nasadce tnącej zawsze nosić rękawice ochronne, aby zapobiec urazom spowodowanym przez ostre krawędzie albo ostrza.**
- **Nie używać urządzenia z uszkodzonymi lub brakującymi zabezpieczeniami lub osłonami. Naprawę lub ew. wymianę tych elementów zlecić wykwalifikowanemu specjalście lub w specjalistycznym punkcie serwisowym.**
- **Upewnić się przed rozpoczęciem podkaszania, że w trawie nie znajdują się gałęzie, kamienie, druty itp. oraz sprawdzać trawnik na bieżąco przez cały czas podczas podkaszania.**

Zasady bezpieczeństwa

- **Dzieci, osoby postronne i zwierzęta powinny znajdować się w odległości co najmniej 15 m; osoby postronne są zagrożone uderzeniem przez obiekty wyrzucone w powietrze. Osoby postronne powinny nosić okulary ochronne. Jeśli ktoś zbliża się do pracującego urządzenia, należy je niezwłocznie wyłączyć.**
 - **Przed dokonaniem ustawień w urządzeniu lub wyczyszczeniem go wyłączyć urządzenie i wyjąć akumulator.**
 - **Przeczytać instrukcję obsługi akumulatora i ładowarki do akumulatora oraz stosować się do jej treści.**
- Podczas używania**
- **Niebezpieczeństwo obrażeń stóp i dłoni przez zespół tnący.**
 - **Wyjąć akumulator z urządzenia:**
 - przed oddaleniem się od urządzenia;
 - przed usunięciem blokad;
 - przed kontrolą, czyszczeniem lub pracą przy urządzeniu;
 - po kontakcie z ciałem obcym, aby sprawdzić urządzenie pod kątem uszkodzeń;
 - w celu natychmiastowego sprawdzenia, gdy urządzenie zaczyna zbyt mocno drgać.
 - **Nie używać urządzenia w otoczeniu zagrożonym wybuchem, w którym znajdują się palne ciecze, gazy lub pyły. Urządzenie może wytwarzać iskry, które mogą spowodować zapłon pyłów lub oparów.**
 - **Podczas przerw w pracy nie pozostawiać urządzenia bez nadzoru i przechowywać je w bezpiecznym miejscu.**
 - **Przy włączaniu urządzenia trzymać je równoległe do trawnika, aby nie doszło do urazów.**
 - **Podczas pracy zachować odstęp bezpieczeństwa od obracającej się żyłki / obracającego się ostrza.**
 - **Nie sięgać w stronę obracającej się żyłki ani obracającego się ostrza.**
 - **Nie sięgać w stronę obracających się części.**
 - **Zachować ostrożność i unikać obrażeń spowodowanych przez nóż do żyłki.**
 - **Po wyciągnięciu nowej żyłki zawsze trzymać urządzenie w normalnej pozycji roboczej przed jego włączeniem.**
 - **Nosić odpowiednie okulary ochronne i nauszniki ochronne!**
- **Pokrywa ochronna musi być w pełni zamocowana podczas korzystania z urządzenia w funkcji podkaszarki. Obie żyłki przycinające muszą być wysunięte na czas eksploatacji. Należy zastosować prawidłową żyłkę. Żyłka przycinająca nie może wystawać poza obudowę.**
 - **Pokrywa ochronna musi być zawsze zamocowana w przypadku korzystania z urządzenia w funkcji kosi z ostrzem tnącym.**
 - **Przed włączeniem urządzenia upewnić się, że szpula żyłki / ostrze tnące nie ma kontaktu z żadnym obiektem.**
 - **Dostosować uchwyt środkowy do swojego wzrostu, aby zapewnić pewny chwyt urządzenia.**
 - **Używać urządzenia tylko przy świetle dziennym albo dobrym oświetleniu sztucznym.**
 - **Używać urządzenia tylko zgodnie z przeznaczeniem.**
 - **Podczas eksploatacji mocno trzymać urządzenie obiema rękoma – jedna ręka powinna spoczywać na rękojeści, a druga na uchwycie środkowym.**
 - **Podczas eksploatacji stosować pasek do noszenia.**
 - **Podczas pracy zmieniać pozycje robocze i zapewnić dostateczny odpoczynek, aby zapobiec zmęczeniu i wyczerpaniu.**
 - **Unikać nienaturalnej pozycji ciała. Zadbaj o stabilną postawę, umożliwiającą utrzymanie równowagi przez cały czas. Zachować szczególną ostrożność podczas poruszania się na zboczu. Nigdy nie biec, zawsze iść spokojnym krokiem do przodu. Umożliwia to lepszą kontrolę nad urządzeniem w nagłych sytuacjach.**
 - **Zachować szczególną ostrożność podczas cofania się. Ryzyko potknięcia!**
 - **Wyjąć akumulator przed przeniesieniem urządzenia z jednego miejsca pracy na drugie.**
 - **Nie mostkować i nie manipulować przy zainstalowanych w urządzeniu elementach przełączeniowych.**
 - **Głowicy z żyłką nie przykładaj do krawędzi muru. Jeśli doszło do silnego uderzenia głowicy z żyłką, należy uważać na intensywniejsze drgania na uchwycie. Jeśli występują drgania, podkaszarka musi zostać sprawdzona przez fachowca lub w specjalistycznym punkcie serwisowym i w razie potrzeby naprawiona.**

Zasady bezpieczeństwa

Dodatkowe informacje dotyczące eksploatacji z wykorzystaniem ostrza tnącego

- Uchwyt środkowy z odstępniakiem zawsze trzymać między użytkownikiem a nasadką tnącą.
- Pod żadnym pozorem nie ciąć z wykorzystaniem ostrza tnącego na wysokości 75 cm albo więcej od podłoża.
- Użytkownik może poczuć odrzut w przypadku kontaktu obracającego się ostrza z przedmiotem, którego nie uda się przeciąć od razu.
- Odrzut może być na tyle silny, aby odciągnąć urządzenie i/albo użytkownika w danym kierunku, co może doprowadzić do utraty kontroli nad urządzeniem.
- Odrzut może wystąpić bez ostrzeżenia w przypadku zahaczenia, zakleszczenia albo zablokowania się ostrza. Taka sytuacja może z dużym prawdopodobieństwem wystąpić na obszarach, gdzie przycinany materiał jest słabo widoczny.
- Nie używać ostrza tnącego o grubości powyżej 12,7 mm. W przeciwnym wypadku może dojść do powstania silnego odrzutu.
- Na czas eksploatacji z wykorzystaniem ostrza tnącego należy koniecznie zamontować pokrywę ochronną.
- Nie dotykać ani nie zatrzymywać obracającego się ostrza.
- Obracające się ostrze może spowodować urazy, również po wyłączeniu urządzenia. Mocno trzymać urządzenie aż do całkowitego zatrzymania się ostrza.
- W przypadku kontaktu z ciałem obcym albo zaczepienia się o nie należy niezwłocznie wyłączyć silnik i sprawdzić, czy powstały szkody. Przed przystąpieniem do dalszej eksploatacji zlecić usunięcie szkód. Nie używać urządzenia o wygiętym, pękniętym albo stępionym ostrzu. Utylizować wygięte, krzywe, popękane albo złamane ostrza.
- Nie ostrzyć ostrza tnącego. Naostrzona krawędź ostrza może pęknąć podczas eksploatacji. Może to spowodować poważne urazy. Wymieniać ostrze.
- Urządzenie transportować albo przechowywać wyłącznie z zamontowaną pokrywą ochronną na ostrzu tnącym.

Informacje dotyczące drgań:

- Drgania mogą negatywnie oddziaływać na psychikę i powodować zaburzenia krążenia krwi w dłoniach i ramionach.
- Podczas pracy w chłodnych warunkach nosić ciepłą odzież i zapewnić ciepło oraz nawilżenie rąk.
- Robić przerwy w pracy.
- Jeśli stwierdzono drętwienie, mrowienie, ból lub białe zabarwienie palców albo dłoni, należy przerwać pracę z urządzeniem i w razie potrzeby zasięgnąć porady lekarza.
- Ustalone wartości emisji drgań:
 - Zostały zmierzone znormalizowaną metodą badawczą.
 - Umożliwiają ocenę emisji elektronarzędzia i porównanie różnych elektronarzędzi. W zależności od warunków środowiskowych, stanu elektronarzędzia lub stosowanych narzędzi roboczych rzeczywiste obciążenie może być wyższe lub niższe. Podczas obliczeń szacunkowych należy wziąć pod uwagę przerwy w pracy oraz fazy zmniejszonego obciążenia. Na podstawie uzyskanych wartości szacunkowych zastosować środki ochronne, np. środki organizacyjne.

Po użyciu

- Wyłączyć urządzenie, wyjąć akumulator i sprawdzić urządzenie, czy nie jest uszkodzone. Uwaga: niebezpieczeństwo! Narzędzie tnące wciąż się obraca, mimo że nożyce do żywoplotu są wyłączone!
- W przypadku wykonywania przy urządzeniu prac związanych z konserwacją i czyszczeniem wyłączyć urządzenie i wyjąć akumulator.
- Zawsze zaczekać, aż narzędzie tnące się zatrzyma. Nie dotykać poruszających się, niebezpiecznych części przed wyjęciem akumulatora.
- Wszystkie prace przy urządzeniu, jak np. wymiana żyłki tnącej, przebudowa w celu eksploatacji z ostrzem tnącym, nastawa, czyszczenie itp. należy przeprowadzać po uprzednim wyciągnięciu akumulatora.
- Używać wyłącznie oryginalnych żyłek zapasowych / ostrzy tnących i przestrzegać instrukcji montażu.
- Zadbaj o to, aby otwory wentylacyjne były wolne od zabrudzeń.

Zasady bezpieczeństwa

- **Nie czyścić urządzenia wodą.**
 - **Odstawiać podkaszarkę w bezpiecznym miejscu.**
 - **Przechowywać podkaszarkę poza zasięgiem dzieci.**
 - **Nie wykonywać samodzielnie napraw urządzenia, lecz zlecić je tylko wykwalifikowanemu specjalście lub w specjalistycznym punkcie serwisowym.**
 - **Przed odstawieniem i/lub przechowaniem urządzenia poczekać, aż ostygnie.**
- Ogólne zasady bezpieczeństwa**
- **Nigdy nie zamieniać niemetalowego zespołu tnącego na metalowy zespół tnący!**
 - **Zawsze poczekać, aż narzędzie tnące się zatrzyma. Nie dotykać poruszających się, niebezpiecznych części przed wyjęciem akumulatora.**
 - **Części zamienne muszą spełniać wymagania określone przez producenta.** Stosować tylko oryginalne części zamienne lub części zamienne dopuszczone przez producenta. W przypadku wymiany zawsze przestrzegać dołączonych instrukcji montażowych i wyjąć uprzednio akumulator.
 - **Wykonanie napraw zlecać tylko wykwalifikowanemu specjalście lub w specjalistycznym punkcie serwisowym.** Adresy specjalistycznych punktów serwisowych można znaleźć na naszej stronie internetowej.
 - **Aby zapewnić bezpieczny stan eksploatacyjny urządzenia, należy terminowo zlecać wykonanie wszystkich prac konserwacyjnych.**
 - **W elektronarzędziach stosować tylko przewidziane do tego akumulatory.** Użycie innych akumulatorów może spowodować obrażenia i niebezpieczeństwo pożaru.
 - **To urządzenie umożliwia pielęgnację krawędzi trawników oraz mniejszych powierzchni trawiastych i trawników, a w przypadku zastosowania z ostrzem tnącym służy do przycinania bujnie rozrastających się roślin, krzewów i zarośli na użytek prywatny.** Z uwagi na niebezpieczeństwo obrażeń ciała operatora lub innych osób podkaszarka nie może być używana do celów niezgodnych z jej przeznaczeniem.
 - **Używać urządzenia tylko w suchych warunkach atmosferycznych.** Nie wystawiać urządzenia na działanie deszczu lub wilgoci i nie używać go w czasie burzy. Przeniknięcie wody do wnętrza urządzenia zwiększa ryzyko porażenia prądem elektrycznym.
 - **Nawet przestrzeganie wszystkich zasad bezpieczeństwa i instrukcji obsługi nie wyklucza pozostałego ryzyka obrażeń i szkód rzeczowych.** Należy zawsze mieć tego świadomość.
 - **Nie używać urządzenia, jeśli istnieje ryzyko wystąpienia deszczu lub burzy.**
 - **Wymieniać wszystkie zużyte lub uszkodzone tabliczki informacyjne na urządzeniu.**
 - **Używać tylko akumulatorów i ładowarek dopuszczonych przez producenta.** Nazwy akumulatorów/ładowarek dopuszczonych do użytku można znaleźć w dołączonej do urządzenia Deklaracji zgodności WE.
 - **Pod żadnym pozorem nie korzystać z części, wyposażenia ani nasadek, takich jak np. wieloczęściowe metalowe narzędzia tnące z łańcuchami obrotowymi i nożami bijakowymi, które nie są dopuszczone do stosowania z tym urządzeniem.** Mogłoby to spowodować poważne urazy u użytkownika, a także uszkodzenie urządzenia. Ponadto powoduje to unieważnienie gwarancji.
 - **Utrzymywać urządzenie w czystości i sprawdzać, czy między nasadką tnącą a pokrywą ochronną nie znajdują się rośliny ani inne przedmioty.**

Użytkowanie zgodne z przeznaczeniem

Ta podkaszarka / kosa jest dopuszczona

- do stosowania wyłącznie w obszarze ogrodów przydomowych i rekreacyjnych,
- i służy do przycinania żyłką tnącą krawędzi trawników oraz mniejszych lub trudno dostępnych obszarów trawiastych (np. pod krzewami),
- albo do cięcia ostrzem tnącym bujnie rozrastających się roślin, krzewów i zarośli,
- zgodnie z opisami i zasadami bezpieczeństwa podanymi w niniejszej instrukcji obsługi.

Każdy odbiegający od powyższego sposób użytkowania jest uznawany za niezgodny z przeznaczeniem. Za szkody wynikłe z użytkowania niezgodnego z przeznaczeniem odpowiada użytkownik.

Użytkowanie niezgodne z przeznaczeniem

Zabronione jest używanie urządzenia w obiektach publicznych, parkach, obiektach sportowych, na ulicach itp. oraz w rolnictwie i leśnictwie. Z uwagi na niebezpieczeństwo powstania urazów użytkownika urządzenia nie wolno wykorzystywać do ścinania grubych gałęzi ani do rozdrabniania na kompost.

Tabliczka znamionowa

Położenie

Tabliczka znamionowa znajduje się na obudowie urządzenia.



Wskazówka

Oznaczenie posiada wartość dokumentu i nie może być zmieniane lub zamaskowane.

Budowa

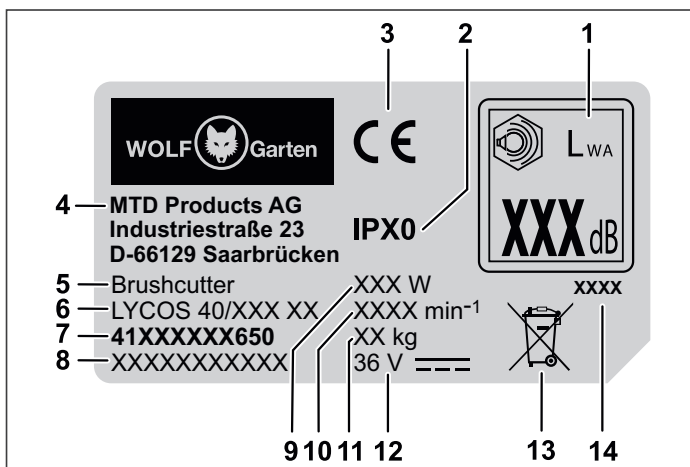

- 1 Moc akustyczna gwarantowana
- 2 Klasa bezpieczeństwa/stopień ochrony
- 3 Oznakowanie CE przez producenta
- 4 Producent
- 5 Grupa urządzeń
- 6 Nazwa modelu

- 7 Numer modelu
- 8 Numer seryjny
- 9 Moc
- 10 Prędkość obrotowa silnika w min⁻¹
- 11 Masa
- 12 Napięcie znamionowe, rodzaj prądu
- 13 Informacja o utylizacji
- 14 Rok produkcji

Elementy obsługowe

Elementy obsługowe P

- 1 Przycisk odblokowujący akumulator
- 2 Rękojeść
- 3 Przycisk Eco
- 4 Hak na pasek do noszenia
- 5 Uchwyt środkowy
- 6 Tuleja mocująca
- 7 Pokrywa ochronna
- 8 Szpula żyłki
- 9 Nóż do żyłki
- 10 Komora akumulatora
- 11 Włącznik/wyłącznik
- 12 Przycisk blokady włączania
- 13 Odstępnik
- 14 Pasek do noszenia
- 15 Nakrętka elementu ustalającego
- 16 Element ustalający
- 17 Ostrze tnące
- 18 Pokrywa ochronna ostrza tnącego

Uruchomienie

Dokumentacja uzupełniająca



Uruchomić urządzenie dopiero mając do dyspozycji będące na wyposażeniu instrukcje obsługi ładowarki i akumulatora. Instrukcje te należy przeczytać ze zrozumieniem i stosować się do nich.

Ładowanie akumulatora

⚠ OSTRZEŻENIE!



Ryzyko obrażeń i szkód materialnych.
 ➤ Akumulator należy ładować wyłącznie ładowarką zatwierdzoną przez producenta. Nazwy ładowarek dopuszczonych do użytku można znaleźć w dołączonej do urządzenia Deklaracji zgodności WE.

Uwaga!

W chwili dostawy akumulator jest tylko częściowo naładowany. Przed pierwszym użyciem całkowicie naładować akumulator, aby zapewnić jego pełną wydajność.

- Naładować akumulator zgodnie ze wskazówkami zawartymi w uzupełniającej dokumentacji.

Godziny eksploatacji

- Przestrzegać lokalnych przepisów.
- Zasięgnąć informacji na temat dopuszczalnych godzin eksploatacji we właściwym urzędzie.

Montaż**Złożenie pokrywy ochronnej A B**

- Wcisnąć zewnętrzną krawędź **A** a do szczeliny pokrywy ochronnej, aż do zatrzaśnięcia **1**.
- Zamocować zewnętrzną krawędź długimi śrubami **A** j i dokręcić je ręcznie **2**.

Montaż pokrywy ochronnej A C

- Umieścić pokrywę ochronną na głowicy przycinającej **1**.
- Przykręcić pokrywę ochronną krótkimi śrubami **A** k **2**. Śruby dokręcać tylko ręcznie.

Połączenie kij podkaszarki z kijem obsługowym D

- Ustawić kije w taki sposób, aby otwór i wypustka przytrzymująca były ustawione naprzeciw siebie.
- Założyć podkaszarkę na uchwyt kija obsługowego **1**.
- Dokręcić tuleję mocującą **2**.

Montaż uchwytu środkowego A E

- Założyć element mocujący **A** d uchwytu środkowego od góry, pomiędzy dwoma ogranicznikami regulacji (a), na trzonku części obsługowej **1**.
- Założyć uchwyt środkowy **A** e na elemencie mocującym w taki sposób, aby otwory były ustawione koncentrycznie jeden na drugim **2**.
- Wsunąć trzpień **A** i od boku zagłębieniem do oprawy trzpienia przez otwory **3**.
- Założyć podkładkę **A** g i nakrętkę **A** f od drugiej strony na trzpień i dokręcić nakrętkę ręcznie **4**.
- Przykręcić ręcznie odstępnik **A** h po drugiej stronie trzpienia **5**.
- Ustawić uchwyt środkowy na trzonku tak, aby nadrukowana strzałka na elemencie mocującym pokrywała się z linią oznaczenia na trzonku.
- Zamocować uchwyt środkowy w tej pozycji, przytrzymując odstępnik i mocno dokręcając nakrętkę **6**.

**Wskazówka**

Ograniczniki regulacji (a) mogą znajdować się w zależności od wersji po lewej lub po prawej stronie.

**Wskazówka**

Urządzenie może być używane tylko, jeżeli uchwyt środkowy znajduje się w wyznaczonej pozycji. To znaczy, że musi znajdować się między oboma ogranicznikami regulacji (a), a nadrukowana strzałka na elemencie mocującym musi pokrywać się z linią oznaczenia na trzonku.

Ustawienie uchwytu środkowego F

- Poluzować nakrętkę na uchwycie środkowym **1**.
- Przesunąć uchwyt środkowy między oboma ogranicznikami regulacji (a) na odpowiednią wysokość **2**.
- Ustawić nachylenie uchwytu środkowego **3**.
- Ustawić uchwyt środkowy na trzonku tak, aby nadrukowana strzałka na elemencie mocującym pokrywała się z linią oznaczenia na trzonku, a następnie mocno dokręcić nakrętkę **4**.

**Wskazówka**

Urządzenie może być używane tylko, jeżeli uchwyt środkowy znajduje się w wyznaczonej pozycji. To znaczy, że musi znajdować się między oboma ogranicznikami regulacji (a), a nadrukowana strzałka na elemencie mocującym musi pokrywać się z linią oznaczenia na trzonku.

Zawieszanie paska do noszenia A G

- Zawiesić pasek do noszenia **A** o dwoma karabińczykami na haku części obsługowej.

Ustawianie paska do noszenia H

- Ustawić pasek do noszenia na wymaganą długość. Hak do zaczepienia powinien się znajdować na wysokości biodra **1**.

**Wskazówka**

Aby zapewnić lepszą kontrolę nad urządzeniem oraz zapobiec zbyt szybkiemu zmęczeniu ramion i pleców, podczas korzystania z urządzenia należy zawsze używać paska do noszenia.

**Wskazówka**

Z przyczyn bezpieczeństwa urządzenie należy przewieszać tylko przez ramię, a nie wokół szyi. Pasek jest wyposażony w mechanizm szybkiego zamykania, umożliwiający jego szybkie rozdzielanie w razie problemów.

Montaż ostrza tnącego I

- Obrócić głowicę z żyłką, aż otwór w podkładce dystansowej znajdzie się w jednej linii ze szczeliną w obudowie mechanizmu.
- Przepchnąć drążek **A m** przez szczelinę w otworze i przytrzymać go w celu ustalenia gwintu ①.
- Przytrzymać drążek i odkręcić głowicę z żyłką od wału napędowego, obracając zgodnie z ruchem wskazówek zegara (w prawo) ②/③.
- Nasunąć ostrze tnące **A c** na wał napędowy i umieścić je na środku podkładki dystansowej. Docisnąć ostrze tnące.



Wskazówka

Zwrócić uwagę na to, aby ostrze tnące było wyśrodkowane i płasko przylegało do podkładki.

- Nałożyć element ustalający **A l** na wał napędowy i ostrze tnące ④.
- Przykręcić nakrętkę **A n** do wału napędowego, obracając w kierunku przeciwnym do ruchu wskazówek zegara (w lewo) i dokręcić momentem 20 Nm ⑤.



Wskazówka

Przed ostatecznym dokręceniem skontrolować ostrze tnące pod kątem prawidłowego osadzenia. Podczas przykręcania i dociągania nakrętki mocno trzymać drążek.



Wskazówka

W przypadku braku klucza dynamometrycznego należy przekręcić nakrętkę kluczem oczkowym albo dostarczonym kluczem nasadowym (w zależności od modelu), aż element ustalający będzie mocno przylegać do ostrza tnącego. Następnie należy dokręcić nakrętkę, wykonując jeden pełny obrót (360°).

- Usunąć drążek ⑥.
- Usunąć pokrywę ochronną noża z ostrza tnącego ⑦.



Wskazówka

W razie potrzeby, aby zapewnić lepszy efekt pracy, można usunąć krawędź pokrywy ochronnej. Ponownie zamontować krawędź pokrywy ochronnej, jeśli urządzenie jest eksploatowane z żyłką tnącą. Patrz rozdział „Złożenie pokrywy ochronnej”.

Montaż głowicy z żyłką

- Zdemontować ostrze tnące, wykonując w odwrotnej kolejności czynności opisane w rozdziale „Montaż ostrza tnącego” I.
- Zablokować mechanizm drążkiem **A m** i obrócić głowicę z żyłką na wale napędowym w kierunku odwrotnym do ruchu wskazówek zegara (w lewo).
- Ręcznie dokręcić głowicę z żyłką.

Eksploatacja

Wkładanie akumulatora J

OSTRZEŻENIE!



Nieprawidłowe postępowanie z akumulatorem i ładowarką.

- Ryzyko powstania urazów i szkód rzeczowych.
- Przeczytać instrukcję obsługi akumulatora i ładowarki do akumulatora oraz stosować się do jej treści.

Za pomocą 2-stopniowego przełącznika zapadkowego można ustawić tryb pracy lub tryb transportowy akumulatora.

- Wsunąć akumulator do komory akumulatora, aż do zatrzaśnięcia na wybranym stopniu ① / ②.

Stopień 1 ①

- ✓ Akumulator znajduje się w trybie transportowym.
 - Styki elektryczne są rozłączone i zapobiegają tym samym samoczynnemu rozładowaniu akumulatora podczas przechowywania.

Stopień 2 ②

- ✓ Akumulator znajduje się w trybie pracy.
 - Styki elektryczne są połączone i urządzenie jest gotowe do pracy.

Włączanie urządzenia

OSTRZEŻENIE!



Ryzyko obrażeń i szkód materialnych.

- Podczas eksploatacji mocno trzymać urządzenie oboma rękoma. Jedną ręką trzymać za rękkojeść, a drugą przedni uchwyt.

- ➔ Założyć pasek do noszenia.
- ➔ Nacisnąć przycisk blokady włączania na rękkojeści **1**.
- ➔ Równocześnie nacisnąć włącznik/wyłącznik na rękkojeści **2**.
- ➔ Ponownie zwolnić przełącznik blokady włączania **3**.
- ✓ Urządzenie pracuje.
- ➔ Nacisnąć przycisk Eco **4**.
- ✓ Prędkość obrotowa nasadki tnącej zmniejsza się. Lampka na przycisku Eco świeci się na zielono.



Wskazówka

Z trybu Eco korzystać tylko w przypadku eksploatacji z użyciem głowicy z żyłką. Tryb Eco wydłuża czas pracy urządzenia o ok. 50%. Po wyłączeniu i ponownym włączeniu urządzenia tryb Eco pozostaje aktywny. Aby wyłączyć tryb Eco, należy ponownie nacisnąć przycisk Eco. Wówczas urządzenie będzie pracować w trybie normalnym (wyższa prędkość obrotowa nasadki tnącej).

Wyłączanie urządzenia

- ➔ Aby wyłączyć urządzenie, należy zwolnić włącznik/wyłącznik **5**.
- ✓ Urządzenie jest wyłączone.



Wskazówka

Po wyłączeniu narzędzia tnącego wykonuje ono jeszcze krótki wybieg.

Trzymanie urządzenia

Przed rozpoczęciem użytkowania urządzenia przyjąć pozycję roboczą.

Skontrolować następujące kwestie:

- Użytkownik stosuje wymagane wyposażenie zabezpieczające.
- Pasek do noszenia został wyregulowany do prawidłowej długości.
- Uchwyt środkowy został prawidłowo dostosowany do wzrostu użytkownika.
 - Uchwyt środkowy jest prawidłowo wyregulowany, jeśli można chwycić go dłonią bez konieczności prostowania ramienia.
- Urządzenie znajduje się poniżej talii.

- Nasadka tnąca jest ustawiona równolegle do podłoża, aby możliwe było łatwe sięgnięcie do przycinanych roślin, bez konieczności schylania się przez użytkownika.

Regulacja żyłki podczas eksploatacji z wykorzystaniem głowicy z żyłką

Głowica z żyłką jest wyposażona w przycisk regulacyjny, za pomocą którego można wypuścić żyłkę przycinającą bez konieczności zatrzymywania silnika. Aby wypuścić więcej żyłki, należy podczas pracy urządzenia lekko przyłożyć przycisk regulacyjny głowicy z żyłką do podłoża.



Wskazówka

Żyłka przycinająca powinna mieć zawsze maksymalną długość. Wypuszczanie żyłki przycinającej staje się tym trudniejsze, im jest krótsza. Przy każdym przyciśnięciu przycisku regulacyjnego zostaje wypuszczone ok. 30 mm żyłki. Ostrze znajdujące się przy krawędzi pokrywy ochronnej przycina żyłkę do prawidłowej długości, jeśli zostanie wypuszczone zbyt dużo. Najlepiej jest docisnąć przycisk regulacyjny do podłoża albo twardej ziemi.



Wskazówka

Podczas eksploatacji nie ciągnąć przycisku regulacyjnego po podłożu. Żyłka może pęknąć albo zużyć się w wyniku:

- Zaplątania się w ciąfa obce
- Zwykłego zmęczenia materiału
- Zwykłego przycinania
- Próby przycięcia gęstych zarośli
- Uderzenia o ścianę, ogrodzenie itp.

Porady zapewniające najlepsze efekty przycinania podczas pracy z głowicą z żyłką

- ➔ Nasadkę tnącą trzymać równolegle do podłoża.
- ➔ Przycinać tylko samą końcówką żyłki, szczególnie w przypadku pracy przy murach. Przycinanie z wykorzystaniem większej długości żyłki zmniejsza wydajność cięcia i może doprowadzić do przeciążenia silnika.
- ➔ Trawę powyżej 20 cm przycinać poprzez powolne i stopniowe obniżanie urządzenia, aby zapobiec przedwczesnemu zużyciu żyłki i przeciążeniu silnika.
- ➔ Jeśli to możliwe, ciąć od lewej do prawej strony. Cięcie do prawej strony zwiększa wydajność urządzenia. W takim wypadku pozostałości trawy są odrzucane od użytkownika.
- ➔ Powoli przemieszczać urządzenie znajdujące się na prawidłowej wysokości do i z obszaru cięcia. Poruszać się przy tym albo do przodu i do tyłu, albo z boku do boku. Przycinanie mniejszych obszarów umożliwia uzyskanie lepszych efektów.
- ➔ Za pomocą urządzenia wolno przycinać tylko suchą trawę i chwasty.

**Wskazówka**

Żywotność żyłki przycinającej zależy od poniższych czynników:

- Przestrzegania wspomnianych porad dotyczących cięcia
- Rodzaju przycinanych roślin
- Miejsca przycinania

Przykładowo żyłka ulega szybszemu zużyciu w przypadku cięcia w pobliżu ściany niż w przypadku cięcia wokół drzewa.

Przycinanie dekoracyjne 

Przycięcie dekoracyjne uzyskuje się w wyniku cięcia roślin znajdujących się wokół drzew, słupów, ogrodzeń itp.

W tym celu należy obrócić całe urządzenie w taki sposób, aby nasadka tnąca znajdowała się pod kątem 30° do podłoża .



Eksploatacja z wykorzystaniem ostrza tnącego

Przed rozpoczęciem użytkowania urządzenia przyjąć pozycję roboczą. Patrz „Trzymanie urządzenia”.

Porady dotyczące eksploatacji z wykorzystaniem ostrza tnącego:

- Przycinać miarowo.
- Ustawić się pewnie i wygodnie na podłożu.
- Nie korzystać z trybu Eco. Dzięki temu ostrze będzie miało maksymalną moc cięcia i nie zablokuje ani nie zaklinuje się tak łatwo, a także nie spowoduje uderzenia ostrza, które mogłoby doprowadzić do poważnych urazów użytkownika albo innych osób.
- Wykonywać cięcie, obracając tułów od prawej do lewej strony.
- Obracać urządzenie w tym samym kierunku, w którym tnę ostrze. Optymalizuje to proces przycinania.
- Po powrocie do punktu wyjścia wykonać co najmniej jeden krok celem przejścia do następnego obszaru i ponownie przyjąć pewną pozycję na podłożu.
- Aby ograniczyć ryzyko owinięcia się roślin wokół ostrza, należy przestrzegać poniższych zasad:
 - Nie przycinać w trybie Eco.
 - Podczas przycinania roślin obracać się od prawej do lewej strony.
 - Podczas powrotu do pozycji wyjściowej unikać już przyciętych roślin.

Wymowanie akumulatora 

- Nacisnąć przycisk odblokowujący akumulator .
- Wyjąć akumulator .

Konserwacja** OSTRZEŻENIE!**

Występuje ryzyko obrażeń lub szkód materialnych spowodowanych przez poruszające się części.

- Prace związane z konserwacją i czyszczeniem podkaszarki mogą być przeprowadzane tylko przy wyłączonym silniku i zatrzymanym narzędziu tnącym.
- Przed rozpoczęciem wszelkich prac przy urządzeniu wyjąć akumulator.
- Nie czyścić urządzenia wodą.
- Naprawy i prace konserwacyjne oraz wymianę elementów zabezpieczających zlecać wyłącznie wykwalifikowanemu specjalście lub w specjalistycznym punkcie serwisowym.







Czyszczenie urządzenia

- Wyłączyć urządzenie i odczekać, aż narzędzie tnące całkowicie się zatrzyma, a następnie wyjąć akumulator.
- Po każdym użyciu oczyścić podkaszarkę zmiotką.
- Czyścić otwory wentylacyjne i spód podkaszarki z resztek trawy w regularnych odstępach czasu.

Czyszczenie ostrza tnącego

- W celu usunięcia wszelkich pozostałości wyczyścić ostrze tnące uniwersalnym środkiem czyszczącym.
- Nasmarować ostrze olejem maszynowym, aby chronić je przed rdzą.

Czyszczenie głowicy z żyłką 

- Po każdym użyciu oczyścić szczotką albo ścierką zewnętrzną część głowicy z żyłką.
- Regularnie czyścić wnętrze głowicy z żyłką podczas montażu nowej żyłki przycinającej. W takim przypadku postępować zgodnie z opisem w :
 - Przycisnąć obie listy przytrzymujące  i zdjąć pokrywę szpuli .
 - Usunąć pozostałości żyłki ze szpuli.
 - Wyciągnąć szpulę .
 - Usunąć zanieczyszczenia i osady znajdujące się na obudowie, szpuli i pokrywie. Wyczyścić pojedyncze części czystą ścierką.
 - Ponownie włożyć szpulę .
 - Wyrównać listwy przytrzymujące pokrywę szpuli z otworami w obudowie. Ścisnąć pokrywę za oba uchwyty zaciskowe jednocześnie  i założyć ją na obudowę szpuli tak, aby się zatrzasnęła .

Montaż i wymiana żyłki przycinającej ** OSTRZEŻENIE!**

Ryzyko obrażeń w wyniku kontaktu z narzędziem tnącym.

- Ustawienia przy podkaszarce przeprowadzać tylko po wyłączeniu silnika i przy nieruchomym narzędziu tnącym.
- Nie sięgać dłońmi do strefy obracającej się żyłki.
- Przed rozpoczęciem wszelkich prac przy urządzeniu wyjąć akumulator.
- Pod żadnym pozorem nie używać sznurów, drutów, łańcuchów, linek ani podobnych elementów wzmacnianych metalem. Mogą one pęknąć i zostać wyrzucone w powietrze, powodując urazy u osób oraz poważne uszkodzenie urządzenia.
- Używać wyłącznie oryginalnych żyłek zamiennych o średnicy 2,4 mm. Zastosowanie grubszej żyłki przycinającej może spowodować przegrzanie albo awarię silnika.

**Wskazówka**

Zawsze używać żyłki o podanej długości! Jeśli żyłka jest zbyt długa, jej prawidłowe wypuszczenie może okazać się niemożliwe.

- ➔ Nową żyłkę przycinającą dociąć do długości 4 metrów.
- ➔ Obrócić przycisk regulacyjny w prawo, aż strzałki na przycisku i pokrywie szpuli znajdą się w tym samym ustawieniu **1**.
- ➔ Wsunąć koniec żyłki przycinającej do ucha wlotowego żyłki (LINE IN) **2**. Wsuwać żyłkę przycinającą, aż będzie wystawać z naprzeciwległego ucha na ok. 10 cm.
- ➔ Przeciągnąć wystający koniec w taki sposób, aby żyłka przycinająca wystawała z obu ucha na ok. 2 m **3**.
- ➔ Mocno przytrzymać pokrywę szpuli i obrócić przycisk regulacyjny w prawo, aż z każdego ucha będzie wystawało ok. 12 cm żyłki **4**.

**Wskazówka**

Pod żadnym pozorem nie wciskać przycisku regulacyjnego podczas nawijania żyłki!

Transport i przechowywanie** OSTRZEŻENIE!**

Ryzyko obrażeń w wyniku kontaktu z narzędziem tnącym.

- Przed transportem i przechowaniem wyłączyć zawsze urządzenie i odczekać, aż narzędzie tnące się zatrzyma.
- Wyjąć akumulator przed transportem i przechowaniem.
- Zamontować pokrywę ochronną ostrza tnącego po każdej eksploatacji oraz na czas transportu i przechowywania.

Przechowywanie

- ➔ Po zakończeniu sezonu dokładnie wyczyścić urządzenie.
- ➔ Zawsze przechowywać urządzenie w suchym i bezpiecznym miejscu, które jest niedostępne dla dzieci.
- ➔ Akumulator i urządzenie przechowywać oddzielnie.
- ➔ Przechowywać akumulator w chłodnym i suchym miejscu. Zalecana temperatura przechowywania wynosi ok. 0 do 23°C. Urządzenie, a zwłaszcza elementy plastikowe, utrzymywać w stanie wolnym od płynu hamulcowego, benzyny, produktów zawierających ropę naftową, olejów penetrujących itp. Zawierają one substancje chemiczne, które mogą uszkodzić, naruszyć lub zniszczyć plastikowe elementy urządzenia.
- ➔ Nawozy i inne chemikalia ogrodowe zawierają substancje, które mogą spowodować silną korozję metalowych części urządzenia. Z tego względu nie należy przechowywać urządzenia w pobliżu wspomnianych substancji.
- ➔ Ostrze tnące przechowywać i zabezpieczać w prawidłowy sposób, aby uniknąć jego uszkodzenia i użycia przez osoby niepożądane.

Usuwanie usterek

⚠ OSTRZEŻENIE!



Ryzyko obrażeń lub szkód materialnych.

- W razie wątpliwości zawsze zasięgnąć porady w specjalistycznym punkcie serwisowym.
- Przed każdym przeglądem i przystąpieniem do prac przy urządzeniu wyłączyć silnik i wyjąć akumulator.

Problem	Możliwa przyczyna	Środki zaradcze
Urządzenie wyłącza się.	Zbyt wysoka temperatura akumulatora.	Zacześć, aż akumulator ostygnie.
	Akumulator jest rozładowany.	Naładować akumulator.
	Temperatura urządzenia (elektronika) jest za wysoka.	Zacześć, aż urządzenie ostygnie i w razie potrzeby wyczyścić szczeliny wentylacyjne.
	Wyłączenie nadmiarowo-prądowe	Przy ponownym wystąpieniu zasięgnąć porady w specjalistycznym punkcie serwisowym.
Nie można włączyć urządzenia.	Akumulator jest rozładowany.	Naładować akumulator.
	Wyłączenie przepięciowe	Przy ponownym wystąpieniu zasięgnąć porady w specjalistycznym punkcie serwisowym.
	Wyłączenie nadmiarowo-prądowe	Przy ponownym wystąpieniu zasięgnąć porady w specjalistycznym punkcie serwisowym.
	Temperatura akumulatora za niska lub za wysoka.	Zacześć, aż akumulator ostygnie lub rozgrzeje się.
	Akumulator jest uszkodzony.	Wymienić akumulator.
Regulacja żyłki podczas eksploatacji nie działa.	Szpula żyłki jest pusta.	Nawinąć nową żyłkę tnącą.
	Zazębienie między obudową szpuli a szpulą żyłki jest zabrudzone.	Oczyścić części szczotką.
	Żyłka jest przerwana i została wciągnięta na szpulę. Żyłka zakleszczyła się na szpuli.	Wyciągnąć szpulę i usunąć żyłkę ze szpuli. Ponownie zamontować szpulę i na nowo nawinąć żyłkę tnącą.
	Żyłka jest zgrzana ze szpulą.	Usunąć żyłkę i ponownie ją nawinąć.
Silne drgania	Elementy mocujące urządzenia poluzowały się.	Zasięgnąć porady w specjalistycznym punkcie serwisowym.

Gwarancja

W każdym kraju obowiązują przepisy gwarancyjne wydane przez naszą firmę lub importera. Usterki urządzenia usuwamy w ramach rękojmi nieodpłatnie, jeżeli ich przyczyną była wada materiału lub błąd w produkcji. W przypadku roszczeń gwarancyjnych prosimy o kontakt ze sprzedawcą lub najbliższym oddziałem naszej firmy.

Deklaracja zgodności WE



Szczegółowe informacje o urządzeniu znajdują się w oddzielnej, dołączonej deklaracji zgodności WE, stanowiącej integralną część niniejszej instrukcji obsługi.

Utylizacja bezpieczna dla środowiska

Elektronarzędzia, akcesoria i opakowania muszą być utylizowane w sposób nieszkodliwy dla środowiska.















Akumulatory/baterie:

Nie wyrzucać akumulatorów/baterii razem z innymi odpadami z gospodarstw domowych, nie wrzucać ich do ognia ani do wody! Akumulatory/baterie należy zbierać, oddawać do recyklingu lub utylizować w sposób bezpieczny dla środowiska.

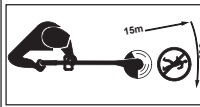
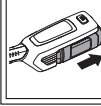
Elektronarzędzia (bez akumulatorów/baterii):

Nie wyrzucać urządzeń elektrycznych z odpadami komunalnymi! Oddawać je do właściwych zakładów utylizacyjnych.

Obsah	
Význam symbolů	185
Pro vaši bezpečnost	186
Bezpečnostní pokyny	187
Použití v souladu s určením	191
Typový štítek.....	191
Ovládací prvky.....	191
Uvedení do provozu	191
Montáž.....	192
Provoz	193
Údržba.....	195
Přeprava a skladování.....	196
Odstraňování poruch.....	197
Záruka	197
ES prohlášení o shodě	197
Ekologická likvidace	197

Význam symbolů		
		VÝSTRAHA ! Pro snížení nebezpečí úrazu si přečtěte návod k použití!
		Varování ! V nebezpečné oblasti se nesmí zdržovat žádné osoby.
		Noste vysokou protiskluzovou obuv a pracovní rukavice.
		Varování ! V nebezpečné oblasti se nesmí zdržovat jiné osoby. Min. vzdálenost od přístroje 15 m.
		Před zahájením všech prací na přístroji vyjměte akumulátor!
		Noste ochranu očí, sluchu a hlavy!
		Chraňte přístroj před deštěm!
		Varování ! Nebezpečí zpětného rázu.
		Nepoužívejte v přístroji pilové kotouče!
		Odmrštěné předměty a rotující díly mohou způsobit těžká zranění!

Pro vaši bezpečnost



VÝSTRAHA!

Před prvním použitím přístroje si pečlivě přečtěte tento návod k použití a řiďte se všemi v něm uvedenými pokyny. Tento návod k použití uschovejte pro pozdější použití nebo další vlastníky.

- Před prvním uvedením do provozu si bezpodmínečně přečtěte bezpečnostní pokyny! Při nedodržení návodu k použití a bezpečnostních pokynů může dojít k poškození přístroje a ohrožení uživatele nebo jiných osob.
- Všechny osoby, které se podílejí na uvedení přístroje do provozu nebo na jeho obsluhu a údržbě, musí mít odpovídající kvalifikaci.

Zákaz svépomocí prováděných změn a přestaveb

Přístroj je zakázáno upravovat nebo z něj vyrábět doplňkové přístroje. Takové změny mohou zapříčinit poškození zdraví osob a chybné fungování přístroje.

- Opravy přístroje smí provádět jen pověřené a vyškolené osoby. Vždy používejte originální náhradní díly. Zajistíte tak zachování bezpečnosti přístroje.

Informační symboly v tomto návodu

Symboly a značky použité v tomto návodu vám mají pomoci při rychlém a bezpečném použití návodu i přístroje.



Upozornění

Informace o nejefektivnějším resp. nejpraktičtějším použití přístroje.

→ Pracovní krok

Vyzývá k provedení činnosti.

✓ Pracovní výsledek

Popisuje výsledek sekvence pracovních kroků.

[1] Číslo pozice

Čísla pozic jsou v textu vyznačena hranatými závorkami [].

A Značení obrázků

Obrázky jsou značeny písmeny a následně uváděny v textu.

① Číslo pracovního kroku

Definovaná sekvence pracovních kroků je číslována a následně uváděna v textu.

Stupně nebezpečnosti výstražných upozornění

V tomto návodu k použití používáme jako upozornění na potenciálně nebezpečné situace následující stupně nebezpečnosti:

⚠ NEBEZPEČÍ !



Upozorňuje na bezprostředně hrozící nebezpečnou situaci, která při nedodržení uvedených pokynů zapříčiní těžké nebo dokonce smrtelné zranění.

⚠ VÝSTRAHA !



Upozorňuje na potenciálně nebezpečnou situaci, která při nedodržení uvedených pokynů může zapříčinit těžké nebo dokonce smrtelné zranění.

⚠ VAROVÁNÍ !



Upozorňuje na potenciálně nebezpečnou situaci, která při nedodržení uvedených pokynů zapříčiní lehké nebo drobné zranění.

Pozor!

Upozorňuje na možnou škodlivou situaci, které je nutné zamezit, aby nedošlo k věcným škodám.

Struktura bezpečnostních pokynů

⚠ NEBEZPEČÍ !



Druh a zdroj nebezpečí!

➔ Následky při nedodržení

➤ Opatření pro zamezení vzniku nebezpečí

Bezpečnostní pokyny

Ochrana uživatele a jiných osob

- Tento přístroj nesmí používat děti mladší 16 let a osoby s omezenými fyzickými, smyslovými nebo duševními schopnostmi nebo s nedostatkem zkušeností a nedostatkem vědomostí. Přístroj nesmí používat ani osoby, které si nepřčetly tento návod k použití. Věk uživatele může být omezen místními předpisy.
- Z bezpečnostních důvodů nesmí přístroj používat děti ani osoby, které se neseznámily s návodem k použití. Minimální věk uživatele může být stanoven platnými místními předpisy.
- Přístroj neuvádějte do provozu, nachází-li se v bezprostřední blízkosti jiné osoby (především děti) nebo zvířata. Zajistěte, aby si děti s přístrojem nehrály.
- Přerušte používání přístroje, jsou-li v blízkosti jiné osoby (především děti) nebo zvířata.
- Čištění a údržbu nesmí provádět děti.
- Motor zapínejte jen v případě, že jsou vaše nohy a ruce v bezpečné vzdálenosti od žacího nástroje.
- Při ponechání přístroje bez dozoru a při odstraňování uvízlého materiálu vždy vyjměte akumulátor.
- Při práci s přístrojem resp. na přístroji noste vždy vysokou protiskluzovou obuv a dlouhé kalhoty jakož i další vhodné osobní ochranné prostředky (ochranné brýle, ochranu sluchu, pracovní rukavice, ochranný oděv atd.). Používání osobních ochranných prostředků snižuje riziko zranění. Nenoste oděvy atd., které by mohly být zachyceny žacím nástrojem. Práce bez ochrany sluchu může způsobit ztrátu sluchu.
- Obsluhující osoba/uživatel nese odpovědnost za nehody, zranění osob i škody na cizím majetku.
- Přístroj nepoužívejte, jestliže jste unavení nebo nemocní nebo pod vlivem drog či léků.

Před použitím

- Před zahájením práce se seznámte s přístrojem, jeho funkcemi a ovládacími prvky.
- Nepoužívejte přístroj, jehož vypínač je vadný a neumožňuje řádné vypnutí nebo zapnutí. Vypínač nechte opravit kvalifikovaným odborníkem nebo specializovaným servisem.
- Před každým použitím zkontrolujte, že přístroj není poškozený. Poškozené díly vyměňte.
- Zkontrolujte, že jsou všechny spojovací prvky nainstalovány a upevněné. Popraskané, prasklé a jinak poškozené díly žacího nástavce vyměňte. Zkontrolujte, že je žací nástavec řádně nainstalovaný a dobře upevněný. Zkontrolujte, že je ochranný kryt žacího nástavce řádně nainstalovaný a že se nachází v doporučené poloze.
Nedodržení těchto pokynů může vést ke zranění uživatele a přihlízejících osob a k poškození přístroje.
- Zkontrolujte, že se střední rukojeť nachází v předepsané poloze.
Dodržte pokyny uvedené v části „Montáž/nastavení střední rukojeti“.
- Používejte jen originální náhradní žací struny s průměrem max. 2,4 mm. Nikdy nepoužívejte šňůry s kovovou výztuhou, dráty, řetězy, lan-ka ani podobné materiály. Tyto materiály se mohou ulomit a stát se nebezpečnými projektily.
- Budte si vždy vědomi nebezpečí zranění hlavy, rukou a nohou.
- Při práci na žacím nástavci noste vždy pracovní rukavice, které chrání před zraněním o ostré hrany nebo kotouč.
- Nikdy nepoužívejte přístroj s poškozenými nebo chybějícími ochrannými zařízeními a kryty. Tyto díly nechte opravit resp. vyměnit kvalifikovaným odborníkem nebo specializovaným servisem.
- Před použitím se ujistěte, že na trávníku neležejí větve, kameny, dráty atd. Těmto předmětům věnujte pozornost po celou dobu zastřihávání.

Bezpečnostní pokyny

- **Přihlízející osoby, děti a zvířata se musí zdržovat ve vzdálenosti alespoň 15 m, hrozí jim nebezpečí zásahu odmrštěnými předměty. Přihlízející osoby by měly nosit ochranu očí. Blížíte-li se k nim, ihned vypněte přístroj.**
 - **Před provedením nastavení nebo čištění přístroj vypněte a vyjměte akumulátor.**
 - **Přečtěte si a dodržujte návod k použití akumulátoru a nabíječky.**
- Při použití**
- **Pozor na zranění nohou a rukou žacím nástrojem.**
 - **Vyjměte akumulátor z přístroje:**
 - vždy když se vzdalujete od přístroje,
 - před odstraněním uvízlého materiálu,
 - před kontrolou, vyčištěním a ostatními pracemi na přístroji,
 - před kontrolou poškození přístroje po zasažení cizího předmětu,
 - pro okamžitou kontrolu, začal-li přístroj nadměrně vibrovat.
 - **S přístrojem nepracujte v prostředí, v němž hrozí nebezpečí výbuchu nebo ve kterém se nacházejí hořlavé kapaliny, plyny či prach. Přístroj může produkovat jiskry, které mohou prach nebo páry zapálit.**
 - **Během pracovních přestávek nenechávejte přístroj nikdy bez dozoru a odstavte ho na bezpečném místě.**
 - **Při zapínání držte přístroj paralelně s trávínkem, jinak hrozí nebezpečí zranění.**
 - **Během práce udržujte bezpečný odstup od rotující struny / žacího kotouče.**
 - **Nezasahujte do rotující struny / rotujícího žacího kotouče.**
 - **Nesahejte na rotující díly.**
 - **Bud'te obezřetní, pozor na zranění strunovým nožem.**
 - **Po vytažení nové struny přístroj před zapnutím vždy vraťte do normální pracovní polohy.**
 - **Používejte vhodnou ochranu očí a ochranu sluchu!**
- **Používáte-li přístroj jako strunový vyžinač, musí být vždy kompletně nainstalovaný ochranný kryt. Obě struny musí být pro provoz vytažené, musí být nainstalovaná správná struna. Struna nesmí být vytažená přes konec krytu.**
 - **Používáte-li přístroj jako křovinořez se žacím kotoučem, musí být vždy nainstalovaný ochranný kryt.**
 - **Před zapnutím přístroje zkontrolujte, že strunová cívka / žací kotouč není v kontaktu s žádným předmětem.**
 - **Nastavte střední rukojeť na svou výšku, abyste nad přístrojem měli dobrou kontrolu.**
 - **Používejte přístroj jen za denního světla nebo dobrého umělého osvětlení.**
 - **Používejte přístroj jen k určenému účelu.**
 - **Držte přístroj během provozu vždy pevně oběma rukama: jednou rukou za držadlo, druhou rukou za střední rukojeť.**
 - **Při provozu používejte vždy popruh.**
 - **Při práci střídejte pracovní polohy a dělejte včas přestávky, abyste předešli únavě a vyčerpání.**
 - **Vyvarujte se nepřírozeného držení těla. Stůjte stabilně a neustále zachovávejte rovnováhu. Zvláště pozorní buďte při pohybu ve svahu. Nikdy neběhejte, vždy se pohybujte klidnou chůzí vpřed. To vám umožní lepší kontrolu nad přístrojem v případě nečekaných situací.**
 - **Zvláště opatrní buďte při chůzi pozpátku. Nebezpečí zakopnutí!**
 - **Při přepravě na pracovní místo resp. z pracovního místa vyjměte akumulátor.**
 - **Nikdy nepřemost'ujte ani neupravujte spínací zařízení instalovaná na přístroji.**
 - **Strunovou hlavu chraňte před nárazy o hrany zdí. Po případném silném nárazu strunové hlavy věnujte pozornost zvýšení vibrací v rukojeti. Je-li tomu tak, musí přístroj zkontrolovat a případně opravit kvalifikovaný odborník nebo specializovaný servis.**

Bezpečnostní pokyny

Doplňující pokyny k provozu s žacím kotoučem

- Střední rukojeť s distančním trnem udržujte vždy mezi uživatelem a žacím nástavcem.
- S žacím kotoučem nesekejte výš než 75 cm nad zemí.
- Dostane-li se rotující kotouč do kontaktu s předmětem, který se hned nepodaří useknout, může dojít ke zpětným rázům.
- Zpětné rázy mohou být natolik silné, že odmrští přístroj a/nebo uživatele v kterémkoli směru a uživatel nad přístrojem ztratí kontrolu.
- Zpětné rázy mohou vznikat bez varování v okamžiku, kdy dojde k zaháknutí, uvíznutí nebo zablokování žacího kotouče. K tomu může snadno dojít v místech, kde je sekaný materiál nepřehledný.
- Nesekejte žacím kotoučem nic, co je silnější než 12,7 mm. Jinak může dojít k velmi silným zpětným rázům.
- Při provozu s žacím kotoučem musí být vždy nainstalovaný ochranný kryt.
- Nepokoušejte se rotující kotouč zastavit ani se ho dotýkat.
- Kotouč dobíhající po vypnutí přístroje může stále způsobit zranění. Přístroj pevně držte, dokud se kotouč zcela nezastaví.
- Po zásahu nebo navinutí cizího předmětu ihned vypněte motor a zkontrolujte, zda nedošlo k poškození přístroje. Před dalším použitím přístroje nechte případné poškození odstranit. Nepoužívejte přístroj s ohnutým, popraskaným ani tupým kotoučem. Ohnuté, popraskané nebo zlomené kotouče zlikvidujte.
- Žací kotouč nebruste. Dodatečně broušené kotouče se mohou během provozu ulomit. To může mít vážné následky. Kotouč vyměňte.
- Přístroj přepravujte a skladujte jen s ochranným krytem nožů namontovaným na žacím kotouči.

Upozornění k vibracím:

- Otřesy a vibrace mohou způsobit poškození nervů a poruchy krevní cirkulace v rukách a pažích.
- Ve studeném prostředí noste během práce teplý oděv a udržujte ruce v teple a suchu.
- Dělejte přestávky.
- Zjistíte-li, že pokožka na vašich prstech nebo rukách není citlivá, brní, svědí, bolí nebo bělá, přerušete práci s přístrojem a případně vyhledejte lékaře.
- Uvedené emisní hodnoty vibrací:
 - Byly změřeny normovaným zkušebním postupem.
 - Umožňují odhad emisí příslušného elektrického přístroje a srovnání různých elektrických přístrojů. V závislosti na podmínkách použití, stavu elektrického přístroje nebo nástavců může být skutečné zatížení vibracemi vyšší nebo nižší. Při odhadu zohledněte pracovní přestávky a fáze s nižším zatížením. Na základě odhadních hodnot definujte ochranná opatření, např. organizační opatření.

Po použití

- Vypněte přístroj, vyjměte akumulátor a zkontrolujte, že přístroj není poškozený. Pozor, nebezpečí! Žací nástroj dobíhá!
- Chcete-li na přístroji provádět údržbové nebo čisticí práce, vypněte přístroj a vyjměte akumulátor.
- Vždy počkejte, než se žací nástroj zastaví, a nedotýkejte se nebezpečných pohyblivých dílů, dokud není vyjmutý akumulátor.
- Všechny práce na přístroji, jako např. výměnu žací struny, přestavbu pro práci s žacím kotoučem, nastavovací práce, čištění atd., je dovoleno provádět jen při vyjmutém akumulátoru.
- Používejte jen originální náhradní žací struny / žací kotouče a dbejte dodaných pokynů pro montáž.
- Dbejte na to, aby ventilační otvory nebyly zanesené.

Bezpečnostní pokyny

- **Nečistěte přístroj vodou.**
- **Odstavte přístroj na bezpečném místě.**
- **Uskladněte přístroj mimo dosah dětí.**
- **Přístroj sami neopravujte, nechte ho opravit kvalifikovaným odborníkem nebo specializovaným servisem.**
- **Nechte přístroj vychladnout, až pak ho odstavte a/nebo uskladněte.**

Obecné bezpečnostní pokyny

- **Nekovový žací nástroj nikdy nenahrazujte kovovým žacím nástrojem!**
- **Vždy počkejte, než se žací nástroj zastaví, a nedotýkejte se nebezpečných pohyblivých dílů, dokud není vyjmutý akumulátor.**
- **Náhradní díly musí splňovat požadavky definované výrobcem.** Používejte proto jen originální náhradní díly nebo náhradní díly schválené výrobcem. Při výměně vždy dbejte dodaných pokynů pro montáž, před montáží vyjměte akumulátor.
- **Opravy nechte provést výhradně kvalifikovaným odborníkem nebo specializovaným servisem.** Adresy specializovaných servisů najdete na naší internetové stránce.
- **Veškerou údržbu nechávejte provádět včas.** Zachováte tak bezpečný provozní stav přístroje.
- **V elektrických přístrojích používejte jen předepsané akumulátory.** Použití jiných akumulátorů může vést ke zranění osob a vzniku požáru.
- **Tento přístroj je určen k péči o trávnické okraje a menší zatravněné plochy a trávníky, při použití s žacím kotoučem k sekání neudržovaných ploch, křovisek a roští v soukromém sektoru.** Vzhledem k fyzickému ohrožení uživatele nebo jiných osob je přístroj zakázáno používat k jiným než určeným účelům.
- **Přístroj používejte jen za suchého počasí.** Chraňte přístroj před deštěm a vlhkem a nepoužívejte ho za bouřky. Vniknutí vody do přístroje zvyšuje riziko úrazu elektrickým proudem.
- **I při dodržení všech bezpečnostních a obslužných pokynů vždy existuje zbytkové nebezpečí zranění a věcných škod.** Buďte si toho vždy vědomi.
- **Přístroj nepoužívejte v případě, že hrozí nebezpečí deště nebo bouřky.**
- **Vyměňte všechny opotřebené nebo poškozené výstražné štítky na přístroji.**
- **Používejte pouze akumulátory a nabíječky schválené výrobcem.** Označení schválených akumulátorů/nabíječek najdete v přiloženém ES prohlášení o shodě.
- **Nikdy nepoužívejte díly, příslušenství ani nástavce, např. vícedílné kovové žací nástroje s rotačními řetězy nebo cepovými noži, které nejsou pro přístroj schválené.** Takové použití může vést k vážným zraněním uživatele a poškození přístroje. Zároveň může dojít k zániku záruky.
- **Udržujte přístroj v čistotě a dbejte na to, aby se mezi žacím nástavcem a ochranným krytem neusazovaly rostliny ani jiné předměty.**

Použití v souladu s určením

Tento vyžínač/křovinořez je určen výhradně

- k použití v domácích a volnočasových zahradách,
- se strunovou hlavou k vyžínání trávnickových okrajů a malých nebo obtížně přístupných zatrávněných ploch (např. pod keři),
- s žací kotoučem k sekání neudržovaných ploch, křovisek a roští
- podle popisů a bezpečnostních pokynů uvedených v tomto návodu k použití.

Jakékoli použití nad tento rámec se považuje za použití v rozporu s určením. Za škody způsobené použitím v rozporu s určením odpovídá uživatel.

Použití v rozporu s určením

Tento přístroj je zakázáno používat ve veřejných zařízeních, parcích, na sportovištích, ulicích atd. jakož i pro zemědělské a lesnické účely. Vzhledem k fyzickému ohrožení uživatele nebo jiných osob je přístroj zakázáno používat k řezání silných větví a k drcení pro účely kompostování.

Typový štítek

Umístění

Typový štítek najdete na plášti přístroje.



Upozornění

Označení představuje oficiální doklad a je zakázáno ho pozměňovat nebo zhoršovat jeho čitelnost.

Uspořádání

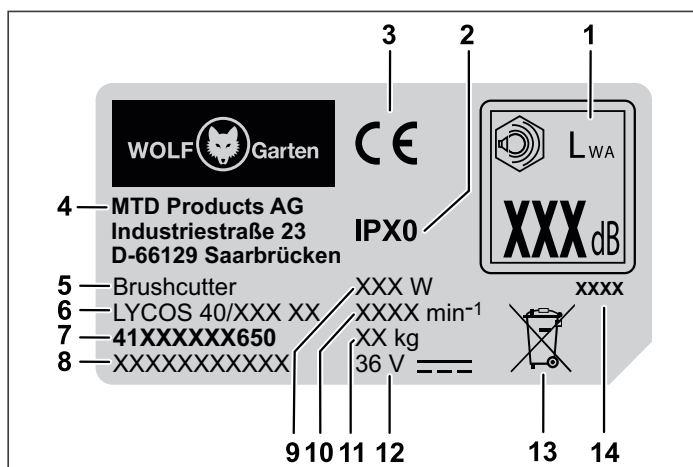

- 1 Garantovaný akustický výkon
- 2 Třída/druh ochrany
- 3 Značka CE výrobce
- 4 Výrobce
- 5 Skupina zařízení
- 6 Název modelu
- 7 Číslo modelu
- 8 Sériové číslo

- 9 Příkon
- 10 Otáčky motoru v min⁻¹
- 11 Hmotnost
- 12 Jmenovité napětí, druh proudu
- 13 Pokyny pro likvidaci
- 14 Rok výroby

Ovládací prvky

Ovládací prvky **P**

- 1 Tlačítko pro odblokování akumulátoru
- 2 Držadlo
- 3 Tlačítko Eco
- 4 Háček pro popruh
- 5 Střední rukojeť
- 6 Upevňovací pouzdro
- 7 Ochranný kryt
- 8 Strunová cívka
- 9 Strunový nůž
- 10 Příhrádka akumulátoru
- 11 Vypínač
- 12 Zapínací pojistka
- 13 Distanční trn
- 14 Popruh
- 15 Matice přídržného zvonu
- 16 Přídržný zvon
- 17 Žací kotouč
- 18 Ochranný kryt nožů žacího kotouče

Uvedení do provozu

Doplňková dokumentace



Přístroj uvádějte do provozu teprve poté, až budete mít k dispozici návody k použití nabíječky a s těmito návody se seznámíte. Návody je nezbytné dodržovat.

Nabíjení akumulátoru

⚠ VÝSTRAHA !



Nebezpečí zranění nebo vzniku věcných škod.

- Akumulátor nabíjejte výhradně nabíječkou schválenou výrobcem. Označení schválených nabíječek najdete v příloženém ES prohlášení o shodě.

Pozor!

Akumulátor dodáváme částečně nabitý. Před prvním použitím akumulátor úplně nabijte. Zaručíme tak jeho plný výkon.

- Akumulátor nabijte podle pokynů uvedených v doplňkové dokumentaci.

Provozní doba

- Dodržujte prosím regionální předpisy.
- O dovolených provozních dobách se informujte na místním úřadě.

Montáž**Smontování ochranného krytu A B**

- Zatlačte vnější lem A a do vybrání ochranného krytu, až slyšitelně zaskočí 1.
- Upevněte vnější lem dlouhým šroubem A l a rukou ho utáhněte 2.

Montáž ochranného krytu A C

- Nasadte ochranný kryt na hlavu vyžínáče 1.
- Přišroubujte ochranný kryt krátkými šrouby A k 2. Šrouby utáhněte jen rukou.

Spojení ovládací násady s násadou vyžínací jednotky D

- Nastavte obě násady tak, aby vybrání a fixační výstupek ležely proti sobě.
- Zastrčte násadu vyžínací jednotky do úchyty ovládací násady 1.
- Utáhněte upínací pouzdro 2.

Montáž střední rukojeti A E

- Nasadte upevňovací kus A d střední rukojeti shora mezi oba vymezovače (a) na ovládací násadu 1.
- Na upevňovací kus nasadte střední rukojeť A e tak, aby se upevňovací otvory osově překrývaly 2.
- Otvory prostrčte čep A i, a to ze strany s prohlubní pro fixaci hlavy čepu 3.
- Z druhé strany nasadte na čep podložku A g a matici A f a matici rukou utáhněte 4.
- Na druhou stranu čepu přišroubujte distanční trn A h a rukou ho utáhněte 5.

- Vyrovnějte střední rukojeť na násadě tak, aby se šipka natištěná na upevňovacím kuse kryla s linkou vyznačenou na násadě.
- V této poloze střední rukojeť upevněte, a to pevným přidržením distančního trnu a utažením matice 6.

**Upozornění**

Vymezovače (a) se mohou v závislosti na provedení nacházet buď na levé, nebo na pravé straně.

**Upozornění**

Přístroj je dovoleno provozovat jen v předepsané poloze. To znamená, že se musí nacházet mezi oběma vymezovači (a) a šipka natištěná na upevňovacím kuse se kryje s linkou vyznačenou na násadě.

Nastavení střední rukojeti F

- Povolte matici na střední rukojeti 1.
- Posuňte střední rukojeť mezi oběma vymezovači (a) do požadované výšky 2.
- Nastavte sklon střední rukojeti 3.
- Vyrovnějte střední rukojeť na násadě tak, aby se šipka natištěná na upevňovacím kuse kryla s linkou vyznačenou na násadě, a matici znovu utáhněte 4.

**Upozornění**

Přístroj je dovoleno provozovat jen v předepsané poloze. To znamená, že se musí nacházet mezi oběma vymezovači (a) a šipka natištěná na upevňovacím kuse se kryje s linkou vyznačenou na násadě.

Přípevnění popruhu A G

- Zavěste popruh A o pomocí obou karabin do háku na ovládací násadě.

Nastavení popruhu

→ Nastavte popruh na požadovanou délku. Závěsný hák by měl být ve výšce kyčlí .

 **Upozornění**
Pro lepší kontrolu nad přístrojem a oddálení únavy paží a zad používejte při práci s přístrojem vždy popruh.

 **Upozornění**
Z bezpečnostních důvodů noste přístroj zavěšený na rameni, nikoli kolem krku. Popruh je vybaven rychlouzávěrem, který umožňuje v případě potřeby rychlé odepnutí.

Montáž žacího kotouče

→ Natočte strunovou hlavu tak, aby byl otvor v distanční podložce v jedné přímce s vybráním v plášti převodovky.

→ Zastrčte do otvoru přídržnou tyčku **A m** a jejím pevným přidržením aretujte závit .

→ Přídržnou tyčku pevně držte a vytočte strunovou hlavu ve směru hodinových ručiček (doprava) z hnací hřídele .

→ Na hnací hřídel nyní nasuňte žací kotouč **A c** a uložte ho vystředěně na distanční podložku. Žací kotouč pevně přitlačte.

 **Upozornění**
Dbejte na to, aby žací kotouč doléhal vystředěně a v celé ploše.

→ Na hnací hřídel a žací kotouč nasadte přídržný zvon **A l** .

→ Našroubujte na hnací hřídel matici **A n** proti směru hodinových ručiček (doleva) a utáhněte ji momentem 20 Nm .

 **Upozornění**
Před konečným utažením zkontrolujte správný sed žacího kotouče. Při šroubování a utahování matice pevně držte přídržnou tyčku.

 **Upozornění**
Nemáte-li k dispozici momentový klíč, utáhněte matici očkovým klíčem nebo dodaným nástrčným klíčem (v závislosti na modelu), až přídržný zvon pevně doléhá na žací kotouč. Matici pak utáhněte o jednu celou otáčku (360°).

→ Odstraňte přídržnou tyčku .

→ Odstraňte z žacího kotouče ochranný kryt nožů .

 **Upozornění**
Pro zvýšení účinnosti případně demontujte vnější lem ochranného krytu. Vnější lem namontujte zpět na ochranný kryt, až budete přístroj používat s žací strunou. Viz část „Smontování ochranného krytu“.

Montáž strunové hlavy

→ Demontujte žací kotouč v obráceném pořadí popsaném v kapitole „Montáž žacího kotouče“ .

→ Aretujte převodovku přídržnou tyčkou **A m** a našroubujte strunovou hlavu proti směru hodinových ručiček (doleva) na hnací hřídel.

→ Utáhněte strunovou hlavu rukou.

Provoz

Vložení akumulátoru

VÝSTRAHA !



Nesprávné zacházení s akumulátorem a nabíječkou.

→ Nebezpečí zranění a vzniku věcných škod.

➤ Přečtěte si a dodržujte návod k použití akumulátoru a nabíječky.

Pomocí dvoustupňové aretace je možné nastavit pracovní resp. přepravní režim akumulátoru.

→ Zasuňte akumulátor do přihrádky akumulátoru, až slyšitelně zaskočí do požadované polohy - stupeň .

Stupeň 1

✓ Akumulátor se nachází v přepravním režimu.

- Elektrické kontakty jsou rozpojeny. Tímto způsobem se zamezuje nechtěnému samovolnému vybíjení akumulátoru při skladování.

Stupeň 2

✓ Akumulátor se nachází v pracovním režimu.

- Elektrické kontakty jsou propojeny a přístroj je připraven k provozu.

Zapnutí přístroje

VÝSTRAHA !



Nebezpečí zranění nebo vzniku věcných škod.

- Držte přístroj během provozu vždy pevně oběma rukama. Jedna ruka drží držadlo, druhá ruka drží střední rukojeť.

- ➔ Nasadte si popruh přes rameno.
- ➔ Stiskněte zapínací pojistku na držadle **1**.
- ➔ Současně stiskněte vypínač na držadle **2**.
- ➔ Zapínací pojistku znovu uvolněte **3**.
- ✓ Přístroj je v provozu.
- ➔ Stiskněte tlačítko Eco **4**.
- ✓ Sníží se otáčky žacího nástavce. Žárovka tlačítka Eco svítí zeleně.



Upozornění

Režim Eco používejte jen při provozu se strunovou hlavou.

Režim Eco prodlužuje běh přístroje o cca 50 %. Po vypnutí a opětovném zapnutí přístroje zůstane režim Eco aktivní. Pro vypnutí režimu Eco je nutné znovu stisknout tlačítko Eco, přístroj pak přejde do normálního pracovního režimu (rychlé otáčky žacího nástavce).

Vypnutí přístroje

- ➔ Pro vypnutí přístroje uvolněte vypínač **5**.
- ✓ Přístroj je vypnutý.



Upozornění

Žací nástroj po vypnutí ještě krátce běží.

Držení přístroje

Než přístroj začnete používat, zaujměte provozní pozici.

Zkontrolujte následující:

- Uživatel nosí předepsané ochranné prostředky.
- Popruh je nastavený na správnou délku.
- Střední rukojeť je správně nastavená na tělesnou velikost uživatele.
 - Střední rukojeť je správně nastavená, je-li jí možné uchopit bez natažení paže.
- Přístroj je pod výškou pasu.
- Žací nástavec je při držení paralelně se zemí a rostliny jsou snadno dosažitelné bez nutnosti se předklánět.

Úprava délky struny při provozu se strunovou hlavou

Strunová hlava je opatřena tlačítkem pro úpravu délky struny, které umožňuje uvolnění struny bez nutnosti zastavovat motor. Pro prodloužení struny za běhu přístroje klepněte tlačítkem na strunové hlavě lehce o zem.



Upozornění

Struna by měla mít vždy maximální délku. Uvolňování struny je tím obtížnější, čím kratší struna je. Při každém klepnutí tlačítkem o zem se uvolní asi 30 mm struny. Příliš dlouhou strunu zkracuje na správnou délku nůž na okraji ochranného krytu. Tlačítkem je nejlepší klepat o holou zem nebo tvrdou půdu.



Upozornění

Tlačítko pro úpravu délky struny během provozu nevedte po zemi.

Struna se může zlomit nebo opotřebit při:

- zachycení o cizí předměty,
- normální unavě materiálu,
- normálním sekání,
- pokusech o prořez plevelů s příliš tlustými stonky,
- nárazech do stěn, zahradních plotů atd.

Tipy pro nejlepší výsledky při práci se strunovou hlavou

- ➔ Držte žací nástavec paralelně se zemí.
- ➔ Vysekávejte jen špičkou struny, především podél zdi. Vysekávání celou délkou struny snižuje účinnost sekání a může způsobit přetížení motoru.
- ➔ Trávu vyšší než 20 cm sekejte po malých krocích shora dolů, zabráníte tak předčasnému opotřebení struny a přetížení motoru.
- ➔ Je-li to možné, sekejte zleva doprava. Vysekávání směrem doprava zlepšuje účinnost sekání. Travní odpad je pak odhazován od uživatele.
- ➔ Přístrojem pohybujte pomalu v požadované výšce do a z vysekávané oblasti. Pohybujte se buď vpřed a vzad, nebo ze strany na stranu. Sekání po kratších kouscích přináší lepší výsledky.
- ➔ Trávu a plevel sekejte, jen když jsou suché.



Upozornění

Životnost žací struny závisí na:

- dodržení výše uvedených tipů pro sekání,
- rostlinném porostu,
- místě sekání.

Struna se např. opotřebuje rychleji při vysekávání u domovní zdi než při vysekávání okolo stromu.

Dekorativní sekání

Dekorativního stříhu dosáhnete vysekáním všech rostlin okolo stromů, sloupků, plotů atd. Otočte celý přístroj tak, aby žací nástavec svíral se zemí úhel 30° .



Provoz s žacím kotoučem

Než přístroj začnete používat, zaujměte provozní pozici. Viz „Držení přístroje“.

Tipy pro provoz s žacím kotoučem:

- Sekejte rytmicky.
- Postavte se pevně a pohodlně na zem.
- Nepoužívejte režim Eco. Kotouč má pak maximální žací sílu, a proto tak snadno neuvízne resp. nedochází ke zpětným rázům, které by mohly způsobit vážné zranění uživatele nebo jiných osob.
- Při sekání otáčejte horní částí těla zprava doleva.
- Otáčejte přístrojem ve stejném směru, v němž seká kotouč. Podporujete tím účinnost sekání.
- Po zpětném švihnutí udělejte jeden nebo více kroků k další oblasti a znovu se pevně postavte.
- Pro snížení možnosti navinutí rostlin okolo kotouče dodržujte následující pokyny:
 - nesekejte v režimu Eco,
 - zajíždějte do rostlinného porostu zleva doprava,
 - vyhněte se právě posekaným rostlinám, které se vrací kývavým pohybem zpět.

Vyjmutí akumulátoru

- Stiskněte tlačítko pro odblokování akumulátoru .
- Vyjměte akumulátor .

Údržba

VÝSTRAHA !



Nebezpečí zranění nebo vzniku věcných škod pohyblivými díly.

- Údržbové a čisticí práce na přístroji smí být prováděny jen při vypnutém motoru a stojícím žacím nástroji.
- Před zahájením všech prací na přístroji vyjměte akumulátor.
- Nečistěte přístroj vodou.
- Opravy/údržbu a výměnu bezpečnostních prvků nechávejte provádět pouze kvalifikovaným odborníkem nebo specializovaným servisem.







Čištění přístroje

- Vypněte přístroj, počkejte, než se žací nástroj zastaví, a vyjměte akumulátor.
- Přístroj po každém použití vyčistěte smetáčkem.
- Větrací otvory a spodní stranu přístroje čistěte v pravidelných intervalech od zbytků trávy.

Čištění žacího kotouče

- Vyčistěte žací kotouč čisticím prostředkem pro domácnost, odstraňte z kotouče veškeré zbytky nečistot.
- Naolejujte kotouč strojním olejem, olej chrání kotouč před korozí.

Čištění strunové hlavy

- Vyčistěte strunovou hlavu zvenku kartáčem nebo utěrkou po každém použití.
- Vnitřek strunové hlavy čistěte pravidelně při instalaci nové struny. Postupujte podle obrázku :
 - Stiskněte k sobě oba jazýčky  a sejměte kryt cívky .
 - Odstraňte z cívky zbytky struny.
 - Vytáhněte cívku .
 - Odstraňte nečistoty a usazeniny z pláště cívky, krytu cívky i cívky. Jednotlivé díly vyčistěte čistou utěrkou.
 - Nasadte cívku zpět .
 - Nastavte jazýčky krytu cívky proti otvorům v plášti cívky. Stiskněte současně k sobě oba jazýčky krytu cívky  a kryt nasadte na plášť cívky, až slyšitelně zaskočí .

Instalace a výměna struny

VÝSTRAHA !



- Nebezpečí zranění žacím nástrojem.
- Nastavení přístroje provádějte vždy jen při vypnutém motoru a stojícím žacím nástroji.
 - Nezasahujte do rotující struny.
 - Před zahájením všech prací na přístroji vyjměte akumulátor.
 - Nikdy nepoužívejte šňůry s kovovou výztuhou, dráty, řetězy, lanka ani podobné materiály. Tyto materiály se mohou ulomit a stát se nebezpečnými projektily, mohou způsobit těžké poškození přístroje.
 - Používejte jen originální náhradní žací struny s průměrem 2,4 mm. Při použití silnější struny se může motor přehřát nebo selhat.



Upozornění

Používejte vždy jen uvedenou délku struny! Je-li struna příliš dlouhá, nebude se případně řádně uvolňovat.

- ➔ Přiřizněte novou strunu na délku 4 m.
- ➔ Otáčejte tlačítkem pro úpravu délky struny ve směru hodinových ručiček, až se šipky na tlačítku a na krytu cívky nachází proti sobě ❶.
- ➔ Zasuňte jeden konec struny do vstupního oka (LINE IN) ❷. Zasuňte strunu tak, aby vyčnívala cca 10 cm z protilehlého oka.
- ➔ Vyčnívající konec vytáhněte tak, aby z každého oka vyčnívaly cca 2 m struny ❸.
- ➔ Držte pevně víko cívky a otáčejte tlačítkem pro úpravu délky cívky ve směru hodinových ručiček, až z každého oka vyčnívá cca 12 cm struny ❹.



Upozornění

Tlačítko pro úpravu délky struny nesmíte při navíjení struny stlačit!

Přeprava a skladování

VÝSTRAHA !



- Nebezpečí zranění žacím nástrojem.
- Před každou přepravou a každým uskladněním přístroj vypněte a počkejte, než se žací nástroj zastaví.
 - Před zahájením přepravy nebo uskladněním vyjměte akumulátor.
 - Po každém použití, při přepravě a skladování namontujte na žací kotouč ochranný kryt nožů.

Skladování

- ➔ Na konci každé sezóny přístroj důkladně vyčistěte.
- ➔ Přístroj skladujte na suchém a bezpečném místě, na které nemají přístup děti.
- ➔ Akumulátor a přístroj skladujte odděleně.
- ➔ Akumulátor skladujte na chladném a suchém místě. Doporučená teplota skladování je cca 0 - 23 °C. Přístroj a především jeho plastové části chraňte před kontaktem s brzdovými kapalinami, benzínem, ropnými produkty, penetračními oleji atd. Ty obsahují chemické látky, které mohou plastové části přístroje poškodit, napadnout nebo zničit.
- ➔ Hnojiva a další zahradní chemikálie obsahují látky, které mohou mít silný korozivní účinek na kovové části přístroje. Přístroj proto neskladujte v blízkosti těchto látek.
- ➔ Žací kotouč dobře uskladněte a uzamkněte, aby byl chráněn před poškozením a neoprávněným použitím.

Odstraňování poruch

⚠ VÝSTRAHA !



Nebezpečí zranění nebo vzniku věčných škod.

- V případě pochybností vždy vyhledejte specializovaný servis.
- Před každou kontrolou nebo prací na přístroji vypněte motor a vyjměte akumulátor.

Problém	Možná příčina	Náprava
Přístroj se vypne.	Akumulátor je příliš horký.	Nechte akumulátor vychladnout.
	Akumulátor je vybitý.	Nabijte akumulátor.
	Příliš vysoká teplota přístroje (elektroniky).	Nechte přístroj vychladnout a příp. vyčistěte větrací otvory.
	Aktivace pojistky kvůli příliš vysokému proudu	Vyskytne-li se problém znovu, kontaktujte specializovaný servis.
Stroj není možné zapnout.	Akumulátor je vybitý.	Nabijte akumulátor.
	Zareagovala přepěťová ochrana.	Vyskytne-li se problém znovu, kontaktujte specializovaný servis.
	Aktivace pojistky kvůli příliš vysokému proudu	Vyskytne-li se problém znovu, kontaktujte specializovaný servis.
	Příliš vysoká nebo příliš nízká teplota akumulátoru.	Nechte akumulátor vychladnout, resp. zahřát.
Úprava délky struny během provozu nefunguje.	Akumulátor je vadný.	Vyměňte akumulátor.
	Cívka je prázdná.	Naviňte novou žací strunu.
	Ozubení mezi pláštěm cívky a strunovou cívkou je znečištěné.	Vyčistěte díly kartáčem.
	Struna je utržená a zatažená do cívky. Struna uvízla v cívce.	Vyjměte strunovou cívku a odstraňte strunu z cívky. Nainstalujte cívku zpět a strunu znovu naviňte.
Struna je připečená na cívce.	Odstraňte strunu a strunu znovu naviňte.	
Silné vibrace.	Upevňovací prvky přístroje se uvolnily.	Kontaktujte odbornou opravnu.

Záruka

V každé zemi platí záruční podmínky vydané naší společností nebo dovozcem. Závady na přístroji odstraníme v rámci záruky zdarma, je-li příčinou chyba materiálu nebo výrobního zpracování. Chcete-li uplatnit nárok ze záruky, obraťte se na prodejce nebo nejbližší pobočku.

ES prohlášení o shodě



Další informace o přístroji najdete v samostatně přiloženém ES prohlášení o shodě, které je součástí tohoto návodu k použití.

Ekologická likvidace

Elektrické přístroje, příslušenství a obaly musí být předány k ekologické recyklaci.



Akumulátory/baterie:

Akumulátory/baterie nevyhazujte do domovního odpadu ani je neházejte do ohně či do vody. Akumulátory/baterie je nutné odevzdat do sběru, nechat recyklovat nebo ekologicky zlikvidovat.

Elektrické přístroje (bez akumulátorů/baterií):

Elektrické nářadí nevyhazujte do domovního odpadu! Odevzdejte je vhodnému zařízení, které zajistí jejich likvidaci.

Obsah

Význam symbolov	198
Pre vašu bezpečnosť.....	199
Bezpečnostné upozornenia	200
Použitie v súlade s určením.....	204
Typový štítok.....	204
Ovládacie prvky.....	204
Uvedenie do prevádzky	204
Montáž.....	205
Prevádzka.....	206
Údržba	208
Preprava a skladovanie	209
Odstraňovanie porúch	210
Záruka	210
Vyhlasenie o zhode ES	210
Ekologická likvidácia.....	210

Význam symbolov

**VÝSTRAHA!**

Na zníženie rizika poranenia si prečítajte návod na použitie!

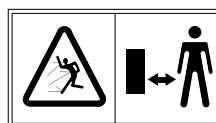
**Opatrne!**

Zadržte tretie osoby mimo nebezpečného priestoru.

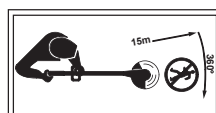

Noste protišmykové čižmy a pracovné rukavice.

**Opatrne!**

Iné osoby držte vždy mimo nebezpečného priestoru. Minimálny odstup od stroja 15 m.



Pred všetkými prácami na stroji odstráňte akumulátor!



Noste ochranu očí, sluchu a hlavy!



Stroj nevystavujte dažďu!

**Opatrne!**

Nebezpečenstvo spätného rázu.



Na stroji nepoužívajte pílové kotúče!



Vystrelené objekty a rotujúce diely môžu spôsobiť ťažké poranenia!

Pre vašu bezpečnosť

**VÝSTRAHA!**

Pred prvým použitím vášho stroja si dôkladne prečítajte tento návod na použitie a konajte podľa neho. Tento návod na použitie uschovajte pre neskoršie použitie alebo pre ďalšieho majiteľa.

- Bezpodmienečne si pred prvým uvedením do prevádzky prečítajte bezpečnostné pokyny! Pri nedodržiavaní tohto návodu na použitie a bezpečnostných pokynov môžu vzniknúť škody na stroji a nebezpečenstvá pre obsluhujúcu osobu a ostatné osoby.
- Všetky osoby, ktoré majú dočinenia s uvedením do prevádzky, obsluhou a údržbou stroja, musia byť príslušne kvalifikované.

Zákaz svojvoľných zmien a prestavieb

Je zakázané vykonávať zmeny na stroji alebo vytvárať z neho dodatočné stroje. Takéto zmeny môžu viesť k poraneniam osôb a k chybným funkciám.

- Opravy na stroji smú vykonávať iba na tento účel oprávnené a vyškolené osoby. Používajte pri tom vždy iba originálne náhradné diely. Tým sa zabezpečí, že ostane zachovaná bezpečnosť stroja.

Informačné symboly tohto návodu

Znaky a symboly v tomto návode vám majú pomôcť rýchlo a bezpečne používať návod a prístroj.

**Upozornenie**

Informácie o najefektívnejšom, resp. najpraktickejšom použití prístroja.

→ Krok činnosti

Vyzve vás k činnosti.

✓ Výsledok činnosti

Tu nájdete výsledok poradia krokov činnosti.

[1] Číslo pozície

Čísla pozícií sú v texte označené hranatými zátvorkami [].

A Označenie ilustrácií

Ilustrácie sú označené písmenami a sú vyznačené v texte.

1 Číslo kroku činnosti

Definované poradie kroku činnosti je číslované a označené v texte.

Stupne nebezpečenstiev varovných oznámení

V tomto návode na použitie sa používajú nasledujúce stupne nebezpečenstiev, aby sa upozornilo na potenciálne nebezpečné situácie:

⚠ NEBEZPEČENSTVO !

Bezprostredne hroziaca nebezpečná situácia, ktorá v prípade neuposlúchnutia opatrení spôsobí ťažké poranenia až smrť.

⚠ VÝSTRAHA !

Môže sa vyskytnúť nebezpečná situácia a táto vedie, ak sa nedodržia opatrenia, k ťažkým poraneniam alebo až k smrti.

⚠ OPATRNE !

Môže sa vyskytnúť nebezpečná situácia a táto vedie, ak sa nedodržia opatrenia, k ľahkým alebo k nepatrným poraneniam.

Pozor!

Môže sa vyskytnúť pravdepodobne škodlivá situácia a táto vedie, ak sa jej nezabráni, k vecným škodám.

Štruktúra bezpečnostných upozornení**⚠ NEBEZPEČENSTVO !**

Druh a zdroj nebezpečenstva!

- ➔ Následky pri nedodržaní
- Opatrenia na odvrátenie nebezpečenstva

Bezpečnostné upozornenia

Vlastná ochrana a ochrana osôb

- Tento stroj sa nesmie používať deťmi do veku 16 rokov ani osobami s obmedzenými telesnými, senzorickými alebo duševnými schopnosťami alebo s nedostatočnými skúsenosťami a vedomosťami. Prístroj taktiež nesmú používať osoby, ktoré nie sú oboznámené s týmto návodom na použitie. Miestne predpisy môžu stanovovať vekové obmedzenie pre používateľov.
- Z bezpečnostných dôvodov stroj nesmú používať deti ani osoby, ktoré nepoznajú návod na použitie. Miestne ustanovenia môžu stanovovať minimálny vek používateľa.
- Stroj neuvádzajte do prevádzky, keď sa v bezprostrednej blízkosti nachádzajú osoby (predovšetkým deti) alebo zvieratá. Dbajte na to, aby sa deti so strojom nehrali.
- Prerušite použitie stroja, keď sa v blízkosti nachádzajú osoby (predovšetkým deti) alebo domáce zvieratá.
- Čistenie a údržbu nesmú vykonávať deti.
- Motor zapínajte iba vtedy, keď máte nohy a ruky v bezpečnej vzdialenosti od rezacieho zariadenia.
- Zo stroja vždy odoberte akumulátor, keď ho necháte bez dozoru a pri odstraňovaní zablokovania.
- Pri prácach so strojom alebo na ňom vždy noste protišmykové čížmy a dlhé nohavice, ako aj ďalšie, príslušne vhodné osobné ochranné vybavenie (ochranné okuliare, ochranu sluchu, pracovné rukavice, ochranný odev atď.). Nosenie osobných ochranných pracovných prostriedkov znižuje riziko poranení. Vyvarujte sa noseniu dlhých odevov atď., ktoré môže zachytiť rezný nástroj. Práca bez ochrany sluchu môže viesť k strate sluchu.
- Obsluhujúca osoba alebo používateľ je zodpovedný za nehody alebo škody spôsobené iným ľuďom alebo ich majetku.
- Tento stroj nepoužívajte, keď ste unavený alebo chorý alebo keď ste pod vplyvom drog, alkoholu alebo liekov.

Pred použitím

- Pred začiatkom práce sa oboznámte so strojom a s jej funkciami, ako aj s jeho ovládacími prvkami.
- Nepoužívajte žiadny stroj, ktorý má chybný spínač a už ho nie je možné zapnúť alebo vypnúť. Nechajte ho opraviť kvalifikovaným odborníkom alebo v odbornom servise.
- Pred každým použitím skontrolujte stroj na prítomnosť poškodení. Poškodené diely vymeňte.
- Uistite sa, že sú všetky spojovacie prvky nasadené a upevnené. Vymeňte rezacie nadstavce, ktoré sú prasknuté, puknuté alebo iným spôsobom poškodené. Uistite sa, že je rezací nadstavec riadne namontovaný a dobre upevnený. Uistite sa, že je riadne namontovaný ochranný kryt pre rezací nadstavec a že sa tento nachádza v odporúčanej polohe. Nedodržanie týchto upozornení môže viesť k poraniam používateľa a pozerajúcich sa osôb a k poškodeniu stroja.
- Presvedčte sa, či sa stredná rukoväť nachádza v predpísanej polohe. Všímajte si k tomu upozornenia v odseku „Montáž / nastavenie strednej rukoväte“.
- Používajte iba originálne náhradné lanká s priemerom max. 2,4 mm. Nikdy nepoužívajte šnúru zosilnenú kovem, drôt, retiazku, lanko ani podobné prostriedky. Tieto môžu prasknúť a môžu sa z nich stať nebezpečné projektily.
- Vždy si buďte vedomý nebezpečenstva poranenia hlavy, rúk a nôh.
- Pri práci na rezacom nadstavci vždy noste pracovné rukavice, aby ste zabránili poraniam na ostrých hranách alebo čepeliach.
- Nikdy nepoužívajte stroj s poškodenými alebo chýbajúcimi ochrannými zariadeniami alebo krytmi. Nechajte ich opraviť alebo v prípade potreby vymeniť kvalifikovanému odborníkovi alebo v odbornom servise.
- Pred použitím sa presvedčte, či je trávnik bez vetiev, kameňov, drôtov atď. a zohľadňujte to počas celého vyžínania trávnik.

Bezpečnostné upozornenia

- **Deti, prizerajúce sa osoby a zvieratá držte mimo okruhu vo vzdialenosti minimálne 15 m; pre prizerajúce sa osoby vždy hrozí aj riziko zasiahnutia vystrelenými objektmi. Prizerajúce sa osoby by mali nosiť ochranu očí. Keď sa k vám niekto priblíži, ihneď vypnite stroj.**
 - **Predtým, ako budete vykonávať nastavenia na stroji alebo stroj čistiť, vypnite stroj a odoberte akumulátor.**
 - **Prečítajte si a dodržiavajte návod na obsluhu akumulátora a nabíjačky.**
- Pri použití**
- **Opatrne pred poraneniami nôh a rúk rezacím zariadením.**
 - **Vyberte akumulátor zo stroja:**
 - vždy, keď sa vzdialite od prístroja.
 - skôr, ako začnete odstraňovať blokovania.
 - pred kontrolou, čistením alebo prácami na prístroji.
 - po kontakte s cudzím telesom, aby ste mohli skontrolovať poškodenia stroja.
 - na okamžitú kontrolu, keď stroj začne mimoriadne silno vibrovať.
 - **Nepracujte s prístrojom v prostredí s nebezpečenstvom výbuchu, v ktorom sa nachádzajú horľavé kvapaliny, plyny alebo prach. Stroj môže vytvárať iskry, ktoré môžu zapáliť prach alebo výpary.**
 - **Pri prerušeníach práce nenechávajte stroj nikdy bez dozoru a uschovajte ho na bezpečnom mieste.**
 - **Stroj držte pri zapnutí paralelne k trávniku, pretože inak hrozí nebezpečenstvo poranenia.**
 - **Aj pri práci udržiavajte bezpečný odstup od rotujúceho lanka / rezacej čepele.**
 - **Nesiahajte do rotujúceho lanka ani rezacej čepele.**
 - **Nesiahajte do rotujúcich dielov.**
 - **Buďte pozorný pred poraneniami spôsobenými lankovým nožom.**
 - **Po vytiahnutí nového lanka držte stroj neustále v jeho normálnej pracovnej pozícii, skôr ako ho zapnete.**
 - **Noste vhodnú ochranu očí a ochranu sluchu!**
- **Ochranný kryt musí byť vždy úplne namontovaný, keď stroj používate ako vyžínač trávnikov. Obidve vyžínacie lanká musia byť počas prevádzky vytiahnuté a musí byť nainštalované správne lanko. Vyžínacie lanko nesmie byť vytiahnuté cez koniec krytu.**
 - **Ochranný kryt musí byť vždy nasadený, keď stroj používate ako krovinorez s rezacou čepeľou.**
 - **Pred zapnutím stroja zabezpečte, aby sa cievka na lanko / rezacia čepeľ nedostala do kontaktu so žiadnym objektom.**
 - **Strednú rukoväť nastavte na vašu výšku, aby ste stroj držali poriadne.**
 - **Stroj používajte iba za denného svetla alebo pri dobrom umelom osvetlení.**
 - **Tento stroj používajte iba na určený účel.**
 - **Stroj držte počas prevádzky vždy pevne obooma rukami: jednou rukou za rukoväť a druhou rukou za strednú rukoväť.**
 - **Počas prevádzky vždy noste popruh na nosenie.**
 - **Pracujte v striedavých pracovných pozíciách a včas si vložte prestávky na oddych, aby ste predišli únave a vyčerpaniu.**
 - **Zabráňte abnormálnemu držaniu tela. Postarajte sa o bezpečný postoj a neustále udržiavajte rovnováhu. Buďte mimoriadne opatrný, keď sa pohybujete na svahu. Nikdy nebežte, ale pohybujte sa pokojnou chôdzou vpred. V neočakávaných situáciách tak dokážete lepšie kontrolovať prístroj.**
 - **Buďte mimoriadne opatrný, keď budete kráčať smerom dozadu. Nebezpečenstvo zakopnutia!**
 - **Pri preprave z jednotlivých pracovných miest/ na jednotlivé pracovné miesta odoberte akumulátor.**
 - **Nikdy nepremosťujte ani nemanipulujte so spínacími zariadeniami nainštalovanými na stroji.**
 - **Hlavu s lankom nikdy neudierajte o hrany múrov. Ak niekedy dôjde k silnému nárazu hlavy s lankom, dávajte pozor na zosilnené vibrácie na rukoväti. Ak sa tieto vyskytujú, musí sa prístroj nechať prekontrolovať, a príp. opraviť kvalifikovanému odborníkovi alebo v odbornej dielni.**

Bezpečnostné upozornenia

Dodatočné upozornenia pre prevádzku s rezacou čepelou

- Strednú rukoväť s dištančným držiakom držte vždy medzi používateľom a rezacím nastavcom.
- S rezacou čepelou nikdy nerezte vo výške 75 cm a viac nad výškou zeme.
- Spätné rázy sa môžu vyskytnúť vtedy, keď rotujúca čepel narazí na predmet, ktorý nie je možné ihneď odrezat'.
- Spätné rázy môžu byť dostatočne silné, aby stroj a/alebo používateľa odhodili do každého smeru, v dôsledku čoho môže používateľ stratiť kontrolu nad strojom.
- Spätné rázy sa môžu vyskytnúť bez varovania, keď sa čepel zakliesni, zasekne alebo zablokuje. K tomuto môže ľahko dôjsť v oblastiach, v ktorých je ťažko vidieť materiál určený na rezanie.
- S rezacou čepelou nerezte nič, čo je hrubšie ako 12,7 mm. V opačnom prípade sa môžu vyskytnúť prudké spätné rázy.
- Pri prevádzke s rezacou čepelou musí byť vždy namontovaný ochranný kryt.
- Nepokúšajte sa čepele dotknúť ani ju zastaviť, zatiaľ čo sa otáča.
- Čepel, ktorá sa ešte otáča, môže spôsobiť poranenia, aj potom, čo bol stroj vypnutý. Stroj držte pevne, kým sa čepel úplne nezastaví.
- Keď narazíte na cudzie teleso alebo sa do neho zachytíte, okamžite vypnite motor a prekontrolujte, či nevznikla škoda. Škodu nechajte odstrániť, skôr ako budete stroj ďalej používať. Stroj nepoužívajte s ohnutou, prasknutou alebo zlomenou čepelou. Ohnutú, deformovanú, prasknutú alebo zlomenú čepel vyhodte.
- Rezáciu čepel nebrúste. Nabrúsená špička čepele sa môže počas prevádzky zlomiť. To môže mať za následok vážne poranenia. Vymeňte čepel.
- Stroj prepravujte alebo skladujte iba s namontovaným ochranným krytom na rezacej čepeli.

Upozornenia k vibráciám:

- Vplyv vibrácií môže spôsobiť poškodenia nervov a poruchy cirkulácie krvi v rukách a ramenách.
- Pri práci v studenom prostredí noste teplý odev a ruky udržiavajte v teple a v suchu.
- Robte si prestávky.
- Ak zistíte, že sa koža na vašich prstoch alebo rukách stáva necitlivou, svrbí, bolí alebo sa sfarbuje do biela, zastavte prácu so strojom a tento stav v prípade potreby prekonzultujte s lekárom.
- Uvedené emisné hodnoty vibrácií:
 - Boli namerané podľa normovaného skúšobného postupu.
 - Umožňujú odhad emisií elektrického náradia a porovnanie rôzneho elektrického náradia. Podľa podmienok použitia, stavu elektrického náradia alebo vložených nástrojov môže byť skutočné zaťaženie vyššie alebo nižšie. Pri odhade zohľadnite nižšie zaťaženie počas pracovných prestávok a fáz s nižším zaťažením. Na základe príslušne prispôbených odhadovaných hodnôt stanovte ochranné opatrenia, napr. organizačné opatrenia.

Po použití

- Stroj vypnite, odoberte akumulátor a stroj prekontrolujte na prítomnosť poškodenia. Pozor, nebezpečenstvo! Rezný nástroj dobieha!
- Ak máte na stroji vykonávať údržbové práce a opravy, vypnite ho a odstráňte akumulátor.
- Vždy vyčkajte na zastavenie rezného nástroja a nedotýkajte sa žiadnych pohyblivých, nebezpečných dielov, kým predtým zo stroja neodstránite akumulátor.
- Všetky práce na stroji, ako napr. výmena rezného lanka, prestavba na prevádzku s rezacou čepelou, nastavovacie práce, čistenie atď. sa smú realizovať iba pri odstránenom akumulátore.
- Používajte iba originálne cievky s lankom / rezacie čepele a dodržiavajte montážne pokyny.
- Dbajte na to, aby boli vetracie štrbiny čisté.

Bezpečnostné upozornenia

- **Nečistite prístroj vodou.**
 - **Prístroj odložte na bezpečnom mieste.**
 - **Prístroj neskladujte v dosahu detí.**
 - **Nevykonávajte opravy na prístroji sami, ale nechajte ich vykonať kvalifikovaným odborníkom alebo v odbornom servise.**
 - **Skôr ako stroj odstavíte a/alebo uskladníte, nechajte ho vychladnúť.**
- Všeobecné bezpečnostné upozornenia**
- **Nikdy nevymieňajte nekovové rezacie zariadenie za kovové rezacie zariadenie!**
 - **Vždy vyčkajte na zastavenie rezného nástroja a nedotýkajte sa žiadnych pohyblivých, nebezpečných dielov, kým predtým zo stroja neodstránite akumulátor.**
 - **Náhradné diely musia zodpovedať výrobcom stanoveným technickým požiadavkám.** Používajte preto iba originálne náhradne diely alebo náhradné diely schválené výrobcom. Pri výmene vždy prihliadajte na dodané upozornenia k montáži, najskôr odoberte akumulátor.
 - **Nechajte opravy vykonať výlučne kvalifikovaným odborníkom alebo v odbornom servise.** Adresy odborných servisov nájdete na našej internetovej stránke.
 - **Všetky údržbové práce nechávajte vždy vykonať včas, aby sa stroj udržiaval v bezpečnom prevádzkovom stave.**
 - **V elektrickom náradí používajte iba akumulátory, ktoré sú na to určené.** Použitie iných akumulátorov môže viesť k poraneniam alebo k nebezpečenstvu požiaru.
 - **Tento stroj je určený na starostlivosť o okraje trávnikov, ako aj o menšie trávniky a trávnaté plochy a pri použití s rezacou čepeľou na rezanie divého porastu, kríkov a krovia v súkromnej oblasti.** Kvôli telesnému ohrozeniu používateľa alebo iných osôb sa nesmiete prístroj používať na účely v rozpore s určením.
 - **Stroj používajte iba za suchých poveternostných podmienok.** Stroj udržiavajte mimo dažďa alebo mokra a nepoužívajte ho počas búrky. Vniknutím vody do stroja sa zvyšuje riziko zásahu elektrickým prúdom.
 - **Aj pri dodržiavaní všetkých bezpečnostných pokynov a pokynov týkajúce sa obsluhy vždy pretrváva zvyškové riziko poranenia a vecných škôd.** Vždy si to uvedomujte.
 - **Stroj nepoužívajte za nebezpečenstva dažďa alebo búrok.**
 - **Nahradte všetky opotrebované alebo poškodené štítky s oznámeniami na prístroji za nové.**
 - **Používajte iba výrobcom schválené akumulátory a nabíjačky.** Označenie schválených akumulátorov / nabíjačiek si môžete vyhľadať v priloženom vyhlásení o zhode ES.
 - **Nikdy nepoužívajte diely, príslušenstvo ani nadstavce, ako napr. viacdielne kovové rezacie nástroje s otočnými retiazkami a cepové nože, ktoré nie sú schválené na použitie pre tento stroj.** Následkami môžu byť vážne poranenia pre používateľa a škoda na stroji. Okrem toho môže zaniknúť vaša záruka.
 - **Stroj udržiavajte čistý a dbajte na to, aby medzi rezacím nadstavcom a ochranným krytom neuviazli rastliny ani iné predmety.**

Použitie v súlade s určením

Tento vyžinač / krovinores je určený na použitie výhradne

- v oblastiach domových a voľnočasových záhrad,
- s hlavou s lankom na kosenie okrajov trávnikov a malých alebo ťažko prístupných trávnatých plôch (napr. pod kríkmi),
- s rezacou čepelou na rezanie divého porastu, kríkov a krovia
- podľa opisov a bezpečnostných pokynov, ktoré sú uvedené v návode na použitie.

Každé použitie prekračujúce tento rozsah sa považuje za použitie v rozpore s určením. Za škody pri použití v rozpore s určením ručí používateľ.

Použitie v rozpore s určením

Tento stroj by sa nemal používať na verejných priestranstvách, v parkoch, na uliciach atď., ani v poľnohospodárstve a lesníctve. Kvôli telesnému ohrozeniu používateľa sa stroj nesmie používať na rezanie hrubých vetiev a na drvenie v zmysle kompostovania.

Typový štítok

Umiestnenie

Typový štítok nájdete na telese stroja.



Upozornenie

Označenie má vypovedaciu hodnotu a nesmie sa meniť ani zotierať.

Štruktúra

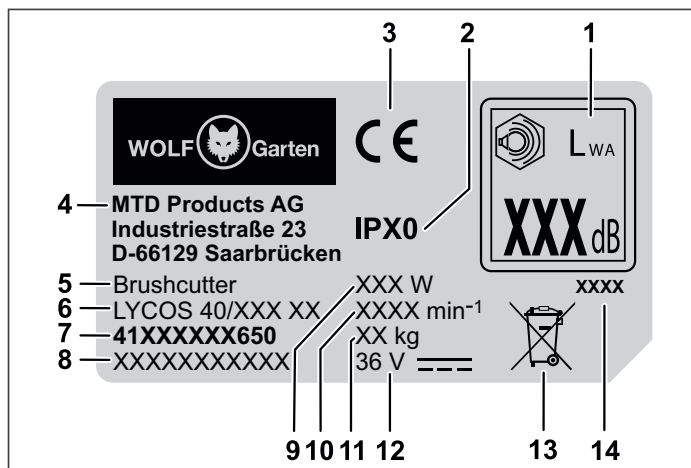

- 9 Výkon
- 10 Otáčky motora v min⁻¹
- 11 Hmotnosť
- 12 Menovité napätie, druh prúdu
- 13 Upozornenie na likvidáciu
- 14 Rok výroby

Ovládacie prvky

Ovládacie prvky P

- 1 Odblokovanie akumulátora
- 2 Rukoväť
- 3 Tlačidlo Eco
- 4 Háčik pre nosný popruh
- 5 Stredná rukoväť
- 6 Upevňovacia objímka
- 7 Ochranný kryt
- 8 Cievka na lanko
- 9 Lankový nôž
- 10 Priehradka pre akumulátor
- 11 Spínač ZAP/VYP
- 12 Spínač blokovania zapnutia
- 13 Dištančný držiak
- 14 Nosný popruh
- 15 Matica pre pridrzný zvonovitý diel
- 16 Pridrzný zvonovitý diel
- 17 Rezací čepel
- 18 Ochranný kryt noža rezacej čepele

Uvedenie do prevádzky

Doplňujúce dokumentácie



Stroj uveďte do prevádzky až vtedy, keď budete mať k dispozícii dodané návody na použitie nabíjačky a akumulátora, keď ste porozumeli obsahu týchto návodov a keď sa týmito návodmi budete riadiť.

Nabíjanie akumulátora

⚠ VÝSTRAHA!



Nebezpečenstvo poranení alebo vecných škôd.

- Akumulátor nabíjajte výhradne nabíjačkou schválenou výrobcou. Označenie schválených nabíjačiek si môžete vyhľadať v priloženom vyhlásení o zhode ES.

Pozor!

Akumulátor sa dodáva čiastočne nabitý. Akumulátor úplne nabite pred prvým použitím, aby sa zaručil plný výkon akumulátora.

- ➔ Akumulátor nabíjajte podľa pokynov v doplňujúcich dokumentáciách.

Prevádzkové doby

- Dodržiavajte, prosím, regionálne predpisy.
- Spýtajte sa na vašom miestnom úrade na prevádzkové doby.

Montáž

Zostavenie ochranného krytu **A B**

- Vonkajší okraj **A** a tlačte do vybrania ochranného krytu, kým sa tento nezaistí **1**.
- Vonkajší okraj zaistíte pomocou dlhých skrutiek **A** a pevne ich utiahnete **2**.

Montáž ochranného krytu **A C**

- Ochranný kryt umiestnite na hlavu vyžínača **1**.
- Ochranný kryt priskrutkujte pomocou krátkych skrutiek **A** k **2**. Skrutky uťahujte iba silou ruky.

Spojenie násady vyžínacej jednotky s ovládacou násadou **D**

- Násady vyrovnajte tak, aby vybratie a pridržiací výstupok ležali oproti sebe.
- Vyžínaciu jednotku zasunúte do uchytenia ovládacej násady **1**.
- Zatiahnite upevňovaciu objímku **2**.

Montáž strednej rukoväte **A E**

- Upevňovací diel Ad strednej rukoväte **A** umiestnite zhora, medzi obidva obmedzovače prestavenia (a), na násade ovládacej časti **1**.
- Strednú rukoväť **A** nasadte na upevňovací diel tak, aby otvory ležali koncentricky na sebe **2**.
- Čap **A** i posuňte zo strany s prehĺbením k uchyteniu hlavy čapu cez otvory **3**.
- Podložku **A** g a maticu **A** f umiestnite z druhej strany na čap a maticu pevne utiahnite **4**.
- Dištančný držiak **A** h pevne priskrutkujte na druhú stranu čapu **5**.
- Strednú rukoväť vyrovnajte na násade tak, aby boli pri sebe vytlačená šípka na upevňovacom diele a označovacia šípka na násade.
- Strednú rukoväť upevnite v tejto polohe tým, že pridržíte dištančný držiak a maticu teraz pevne utiahnete **6**.



Upozornenie

Obmedzovače prestavenia (a) sa môžu podľa vyhotovenia nachádzať buď na ľavej alebo pravej strane.



Upozornenie

Stroj sa smie prevádzkovať iba vtedy, keď sa stredová rukoväť nachádza v predpísanej polohe. To znamená, že táto sa musí nachádzať medzi obidvoma obmedzovačmi prestavenia (a) a vytlačená šípka na upevňovacom diele musí byť pri označovacej šípke na násade.

Nastavenie strednej rukoväte **F**

- Uvoľnite maticu na strednej rukoväti **1**.
- Strednú rukoväť presuňte medzi obidva obmedzovače prestavenia (a) do želanej výšky **2**.
- Nastavte sklon strednej rukoväte **3**.
- Strednú rukoväť vyrovnajte na násade tak, aby boli pri sebe vytlačená šípka na upevňovacom diele a označovacia šípka na násade a opäť pevne utiahnite maticu **4**.



Upozornenie

Stroj sa smie prevádzkovať iba vtedy, keď sa stredová rukoväť nachádza v predpísanej polohe. To znamená, že táto sa musí nachádzať medzi obidvoma obmedzovačmi prestavenia (a) a vytlačená šípka na upevňovacom diele musí byť pri označovacej šípke na násade.

Zavesenie nosného popruhu **A G**

- Nosný popruh **A** o zaveste pomocou oboch karabín na háčik ovládacej časti.

Nastavenie nosného popruhu **H**

- Nastavte si požadovanú dĺžku popruhu na nosenie. Háčik na zavesenie by sa mal nachádzať vo výške bedier **1**.



Upozornenie

Aby ste dosiahli lepšiu kontrolu nad strojom a rýchlo sa vám neunavili ramená a chrbát je potrebné, aby ste vždy pri používaní stroja používali nosný popruh.



Upozornenie

Z bezpečnostných dôvodov noste stroj prevesený iba cez plece a nie cez krk. Popruh disponuje rýchlouzáverom, aby ho bolo možné rýchlo odopnúť v prípade chyby.

Montáž rezacej čepelí I

- Hlavu s lankom otáčajte dovedy, kým nebude v jednej rovine otvor v dištančnej podložke s vybraním telesa prevodovky.
- Prídržnú tyč **A m** prestrčte cez vybranie do otvoru a držte ju pevne, aby sa zaistil závit ①.
- Prídržnú tyč držte pevne a hlavu s lankom odtočte v smere hodinových ručičiek (doprava) z hnacieho hriadeľa ②/③.
- Rezaciu čepel' **A c** nasuňte na hnací hriadeľ a položte ju vycentrovane na dištančnú podložku. Rezaciu čepel' pevne pritlačte.



Upozornenie

Dbajte na to, aby rezacia čepel' dosadala vycentrovane a naplocho.

- Na hnací hriadeľ nasuňte prídržný zvonovitý diel **A l** a rezaciu čepel' ④.
- Maticu **A n** naskrutkujte proti smeru hodinových ručičiek (doľava) na hnací hriadeľ a utiahnite ju s uťahovacím momentom 20 Nm ⑤.



Upozornenie

Pred konečným dotiahnutím prekontrolujte správne nasadenie rezacej čepelí. Prídržnú tyč pevne držte pri zatáčaní a uťahovaní matice.



Upozornenie

Ak nemáte k dispozícii momentový kľúč, zaskrutkujte maticu pomocou prstencového kľúča alebo dodaného nástrčkového kľúča (podľa modelu), kým prídržný zvonovitý diel pevne nedosadne na rezaciu čepel'. Potom utiahnite maticu ešte o jedno celé otočenie (360°).

- Odstráňte prídržnú tyč ⑥.
- Odstráňte ochranný kryt noža z rezacej čepelí ⑦.



Upozornenie

V prípade potreby odstráňte na lepšiu prácu okraj ochranného krytu. Okraj opäť namontujte na ochranný kryt, keď budete používať stroj s rezným lankom. Pozri odsek „Zostavenie ochranného krytu“.

Montáž hlavy s lankom

- Rezaciu čepel' demontujte v opačnom poradí, ako je to opísané v kapitole „Montáž rezacej čepelí“ I.
- Prevodovku zaistíte pomocou prídržnej tyče **A m** a hlavu s lankom natočte proti smeru hodinových ručičiek (doľava) na hnací hriadeľ.
- Rukou pevne utiahnite hlavu s lankom.

Prevádzka

Nasadenie akumulátora J

⚠ VÝSTRAHA !



Nesprávna manipulácia s akumulátorom a nabíjačkou.

- Nebezpečenstvo poranení a vecných škôd.
- Prečítajte si a dodržiavajte návod na použitie akumulátora a nabíjačky.

Pomocou 2-stupňového zaistenia je možné nastavovať pracovný režim, resp. režim prepravy akumulátora.

- Akumulátor nasúvajte do priečinku pre akumulátor, kým sa nezaistí v želanom stupni ① / ②.

Stupeň 1 ①

- ✓ Akumulátor sa nachádza v režime prepravy.
 - Elektrické kontakty sú odpojené a tým sa zabraňuje nechcenému samočinnému vybíjaniu akumulátora pri skladovaní.

Stupeň 2 ②

- ✓ Akumulátor sa nachádza v pracovnom režime.
 - Elektrické kontakty sú zopnuté a stroj je pripravený na prevádzku.

Zapnutie stroja K

⚠ VÝSTRAHA !



Nebezpečenstvo poranení alebo vecných škôd.

- Stroj držte počas prevádzky vždy pevne oboma rukami. Jedna ruka pevne drží rukoväť, druhá ruka drží strednú rukoväť.

- Preložte nosný popruh.
- Stlačte spínač blokovania zapnutia na rukoväti ①.
- Súčasne stlačte spínač ZAP/VYP na rukoväti ②.
- Opäť uvoľnite spínač blokovania zapnutia ③.
- ✓ Stroj je v prevádzke.
- Stlačte tlačidlo Eco ④.
- ✓ Otáčky rezacieho nadstavca sa znížia. Kontrolka na tlačidle Eco svieti na zeleno.

**Upozornenie**

Režim Eco používajte iba pre prevádzku s hlavou s lankom. Režim Eco predĺži dobu chodu stroja o cca 50 %. Po vypnutí a opätovnom zapnutí stroja ostane aktívny režim Eco. Na vypnutie režimu Eco musíte ešte raz stlačiť tlačidlo Eco, aby mohol stroj pracovať v normálnom režime (vysoké otáčky rezacieho nastavca).

Vypnutie stroja 

- Na vypnutie stroja uvoľnite spínač ZAP/VYP .
- ✓ Stroj je vypnutý.

**Upozornenie**

Rezací nástroj po vypnutí ešte krátku dobu dobieha.

Držanie stroja 

Skôr ako začnete stroj používať, postavte sa do pracovnej pozície.

Prekontrolujte toto:

- Používateľ má na sebe predpísané ochranné vybavenie.
- Popruh na nosenie je nastavený na správnu dĺžku.
- Stredná rukoväť je správne nastavená na veľkosť tela.
 - Stredná rukoväť je správne nastavená, keď ju dokážete držať v ruke bez toho, aby ste museli naťahovať rameno.
- Stroj je pod výškou pásu.
- Resací nastavec je držaný paralelne k zemi, aby sa ľahko dosiahli rezané rastliny bez toho, aby sa používateľ musel zohýnať.

Dodatočné nastavenie pri prevádzke s hlavou s lankom 

Hlava s lankom má tlačidlo na zatlačenie, pomocou ktorého je možné uvoľniť vyžínacie lanko bez toho, aby sa zastavil motor. Na uvoľnenie vyžínacieho lanka udríte tlačidlo na zatlačenie na hlave s lankom ľahko proti zemi, zatiaľ čo stroj beží.

**Upozornenie**

Vyžínacie lanko by malo mať vždy max. dĺžku. Uvoľnenie lanka je stále ťažšie, čím kratšie je vyžínacie lanko. Zakaždým, keď sa tlačidlo na zatlačenie narazí o zem, uvoľní sa približne 30 mm rezného lanka. Čepel na okraji ochranného krytu odreže lanko na správnu dĺžku, keď sa uvoľní príliš veľa lanka. Najlepšie je naraziť tlačidlom na zatlačenie na holú pôdu alebo tvrdú zem.

**Upozornenie**

Tlačidlo na zatlačenie nevedzte počas prevádzky po zemi. Lanko sa môže pretrhnúť alebo opotrebovať:

- zničením o cudzie telesá
- normálnou únavou materiálu
- normálnym procesom rezania
- pokusmi o rezanie hrubej buriny
- udieraním o steny, ploty záhrad atď.

Tipy pre lepšie výsledky pri práci s hlavou s lankom

- Resací nastavec držte paralelne k zemi.
- Vyžínajte iba špičkou lanka, predovšetkým pozdĺž múrov. Vyžínanie s väčšou časťou ako so špičkou znižuje schopnosť vyžínania a môže preťažiť motor.
- Trávu vyžínajte z výšky 20 cm zhora nadol v malých stupňoch, aby sa zabránilo predčasnému opotrebovaniu lanka a preťaženiu motora.
- Ak je to možné, vyžínajte zľava doprava. Vyžínanie smerom doprava zlepšuje schopnosť vyžínania stroja. Trávnaté odpady sa potom odhadzujú smerom od používateľa.
- Strojom pohybujte pomaly v želanej výške do a z oblasti vyžínania. Pohybujte sa buď dopredu a dozadu alebo zo strany na stranu. Vyžínaním kratších úsekov dosiahnete lepšie výsledky.
- Vyžínajte iba vtedy, keď sú tráva a buriny suché.

**Upozornenie**

Životnosť rezného lanka závisí:

- od dodržiavania predchádzajúcich tipov na lepšie vyžínanie
- od rastlín, ktoré sa majú vyžínať
- od toho, kde sa vyžína

 Lanko sa napríklad rýchlejšie opotrebuje pri vyžínaní pri stene domu ako pri vyžínaní okolo stromu.

Dekoratívne vyžínanie 

Dekoratívny rez vytvoríte vtedy, keď skosíte všetky rastliny okolo stromov, stĺpkov, plotov a atď. Celý stroj natočte tak, že budete držať resací nastavec v uhle 30° od zeme .

Prevádzka s rezacou čepeľou

Skôr ako začnete stroj používať, postavte sa do pracovnej pozície. Pozri „Držanie stroja“.

Tipy na prevádzku s rezacou čepeľou:

- Vyžíňajte rytmicky.
- Na zem sa postavte pevne a pohodlne.
- Nepoužívajte režim Eco. Čepeľ má potom maximálnu rezaciu silu a nezastaví sa preto tak ľahko. Uviaznutie alebo nárazy čepele môžu mať za následok vážne poranenia používateľa alebo iných osôb.
- Vyžíňajte tak, že budete otáčať hornú časť vášho tela sprava doľava.
- Stroj otočte do rovnakého smeru, v ktorom vyžíňa čepeľ. To podporuje vyžíňanie.
- Urobte jeden alebo viacero krokov do nasledujúcej oblasti po spätnom švihy a opäť sa pevne postavte.
- Dodržiavajte nasledujúce pokyny, aby ste zabránili možnosti ovinutia rastlín okolo čepele:
 - Nevyžíňajte v režime Eco.
 - Stroj vychylujte sprava doľava do rastlín, ktoré sa majú vyžíňať.
 - Vyhýbajte sa práve odrezaným rastlinám, zatiaľ čo stroj vychylujete späť.

Odobratie akumulátora

- Stlačte odblokovanie akumulátora .
- Odoberte akumulátor .

Údržba

VÝSTRAHA!



Nebezpečenstvo poranení alebo vecných škôd spôsobených pohyblivými dielmi.

- Údržbové a čistiace práce na stroji sa smú vykonávať iba pri zastavenom motore a pri zastavenom reznom nástroji.
- Pred všetkými prácami na stroji odoberte akumulátor.
- Nečistite prístroj vodou.
- Opravy a údržbové práce, ako aj výmenu bezpečnostných prvkov nechajte vykonať výhradne kvalifikovanému odborníkovi alebo v odbornej dielni.







Čistenie stroja

- Vypnite stroj, vyčkajte, kým sa nezastaví rezný nástroj, a odoberte akumulátor.
- Po každom použití vyčistite prístroj ručnou metličkou.
- V pravidelných intervaloch čistite vetracie štrbiny a spodnú stranu prístroja od zvyškov trávy.

Čistenie rezacej čepele

- Rezaciu čepeľ vyčistite pomocou čističa pre domácnosti, aby ste odstránili všetky zvyšky.
- Čepeľ neolejujte strojovým olejom, aby sa ochránila pred hrdzou.

Čistenie hlavy s lankom

- Po každom použití vyčistite hlavu s lankom zvonku pomocou kefy alebo handričky.
- Pravidelne čistite vnútro hlavy s lankom pri montáži nového vyžíňacieho lanka. Postupujte pritom podľa vyobrazenia na :
 - Stlačte obidve pridržené spony  a vytiahnite veko cievky .
 - Z cievky odstráňte zvyšky lanka.
 - Stiahnite cievku .
 - Odstráňte nečistotu a usadeniny na telese cievky, na cievke a veku cievky. Jednotlivé diely vyčistite čistou handričkou.
 - Cievku opäť nasadte .
 - Pridržené spony veka cievky vyrovnajte s otvormi v telese cievky. Súčasne stlačte veko cievky na obidvoch zaisťovacích výstupkoch  a nasúvajte ho na teleso cievky, kým sa nezaistí .

Montáž a výmena vyžínacieho lanka ** VÝSTRAHA !**

Nebezpečenstvo poranení spôsobené rezným nástrojom.

- Nastavenia na stroji vykonávajte iba pri vypnutom motore a pri stojacom reznom nástroji.
- Nesiahajte na rotujúce lanko.
- Pred všetkými prácami na stroji odoberte akumulátor.
- Nikdy nepoužívajte šnúru zosilnenú kovem, drôt, retiazku, lanko ani podobné prostriedky. Tieto môžu prasknúť a môžu sa z nich stať nebezpečné projektily a môžu tiež poškodiť stroj.
- Používajte iba originálne náhradné lanká s priemerom 2,4 mm. Pri používaní hrubšieho vyžínacieho lanka sa môže prehriať alebo zlyhať motor.

**Upozornenie**

Vždy používajte uvedenú dĺžku lanka! Ak je lanko príliš dlhé, za určitých okolností sa riadne neuvoľní.

- ➔ Nové vyžínacie lanko odrežte na dĺžku 4 m.
- ➔ Tlačidlo na zatlačenie otáčajte v smere hodinových ručičiek, kým sa nebudú zhodovať šípky na tlačidle na zatlačenie a na veku cievky **1**.
- ➔ Jeden koniec vyžínacieho lanka zasuňte do vstupného oka na lanko (LINE IN) **2**. Vyžínacie lanko zasúvajte dovtedy, kým nebude vyčnievať cca 10 cm z protiahlého oka na lanko.
- ➔ Vyčnievajúci koniec vytiahnite toľko, aby vyžínacie lanko vyčnievalo cca 2 m z každého oka na lanko **3**.
- ➔ Veko cievky držte pevne a otáčajte tlačidlom na zatlačenie v smere hodinových ručičiek, kým nebude vyčnievať cca 12 cm z každého oka na lanko **4**.

**Upozornenie**

Tlačidlo na zatlačenie nikdy nestláčajte pri navíjaní lanka!

Preprava a skladovanie** VÝSTRAHA !**

Nebezpečenstvo poranení spôsobené rezným nástrojom.

- Pred každou prepravou a pred každým skladovaním vypnite stroj a vyčkajte na zastavenie rezacieho nástroja.
- Pred prepravou a skladovaním odoberte akumulátor.
- Ochranný kryt pre rezáciu čepel' namontujte po každej prevádzke, ako aj pri preprave a skladovaní.

Skladovanie

- ➔ Vykonajte po každej sezóne dôkladné očistenie svojho prístroja.
- ➔ Stroj vždy skladujte na suchom a bezpečnom mieste, ktoré je neprístupné pre deti.
- ➔ Akumulátor a stroj skladujte oddelene od seba.
- ➔ Akumulátor skladujte na chladnom a suchom mieste. Odporúčaná teplota skladovania cca 0 - 23 °C. Stroj a predovšetkým jeho plastové súčasti udržiavajte mimo brzdových kvapalín, benzínu, ropných produktov, mazacích olejov atď. Tieto obsahujú chemické látky, ktoré môžu poškodiť, napadnúť alebo zničiť plastové diely stroja.
- ➔ Hnojivá alebo iné záhradné chemikálie obsahujú látky, ktoré môžu pôsobiť silno korozívne na kovových dieloch stroja. Stroj preto neskladujte v blízkosti týchto látok.
- ➔ Rezáciu čepel' skladujte a dobre uzatvorte, aby sa chránila pred poškodením alebo neoprávneným použitím.

Odstraňovanie porúch

⚠ VÝSTRAHA !



Nebezpečenstvo poranení alebo vecných škôd

- V prípade pochybností vždy vyhľadajte odbornú dielňu.
- Pred každou kontrolou alebo pred prácou na stroji vypnite motor a odstráňte akumulátor.

Problém	Možná príčina	Náprava
Stroj sa vypne.	Akumulátor je príliš horúci.	Akumulátor nechajte vychladnúť.
	Akumulátor je vybitý.	Nabite akumulátor.
	Teplota stroja (elektronika) je príliš vysoká.	Stroj nechajte vychladnúť a v prípade potreby vyčistite vetracie štrbiny.
	Aktivácia nadprúdovej ochrany	Pri opätovnom výskyte vyhľadajte odbornú dielňu.
Stroj nie je možné zapnúť.	Akumulátor je vybitý.	Nabite akumulátor.
	Aktivácia prepäťovej ochrany	Pri opätovnom výskyte vyhľadajte odbornú dielňu.
	Aktivácia nadprúdovej ochrany	Pri opätovnom výskyte vyhľadajte odbornú dielňu.
	Teplota akumulátora príliš vysoká alebo príliš nízka.	Akumulátor nechajte vychladnúť, resp. zahriať.
Dodatočné nastavenie lanka počas prevádzky nefunguje.	Akumulátor je chybný.	Vymeňte akumulátor.
	Cievka je prázdna.	Naviňte nové rezné lanko.
	Ozubenie medzi telesom cievky a cievkou na lanko je znečistené.	Diely vyčistite od znečistenia kefkou.
	Lanko je odtrhnuté a vťahnuté do cievky. Lanko sa zaseklo na cievke.	Vyberte cievku na lanko a odstráňte lanko z cievky. Opäť namontujte cievku a naviňte nové rezné lanko.
Silná vibrácia	Lanko je privarené na cievke.	Odstráňte lanko a naviňte nové lanko.
Silná vibrácia	Upevňovacie prvky stroja sa uvoľnili.	Vyhľadajte odbornú dielňu.

Záruka

V každej krajine platia našou spoločnosťou alebo importérom vydané záručné podmienky. Poruchy na vašom prístroji odstránime v rámci záruky bezplatne, pokiaľ by bola príčinou chyba materiálu alebo výroby. V záručnom prípade sa, prosím, obráťte na vášho predajcu alebo na najbližšiu pobočku.

Vyhlásenie o zhode ES



Ďalšie údaje k prístroju nájdete na samostatne priloženom vyhlásení o zhode ES, ktoré je súčasťou tohto návodu na použitie.

Ekologická likvidácia

Elektrické náradie, príslušenstvo a obaly sa musia odovzdať na ekologické opätovné zhodnotenie.









**Akumulátory/batérie:**

Akumulátory/batérie nehádzte do domového odpadu, ohňa ani vody. Akumulátory/batérie sa majú zbierať, recyklovať alebo likvidovať ekologickým spôsobom.

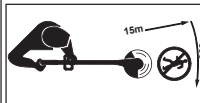
Elektrické náradie (ohne akumulátorov/batérii):

Elektrické náradie nevyhadzujte do domového odpadu! Odovzdajte ho vo vhodnej prevádzke na likvidáciu odpadov.

Vsebina	
Pomen simbolov	211
Za vašo varnost	212
Varnostna opozorila	213
Pravilna namenska uporaba	216
Tipska tablica	216
Upravljalni elementi	216
Prvi zagon	216
Montaža	217
Delovanje	218
Vzdrževanje	220
Transport in skladiščenje	221
Odprava motenj	222
Garancija	222
Izjava o skladnosti ES	222
Okolju prijazna odstranitev	222

Pomen simbolov		
		OPOZORILO! Preberite navodila za uporabo, da zmanjšate nevarnost poškodb!
		Previdnost! Ostale osebe naj se umaknejo iz nevarnega območja naprave.
		Uporabljajte nedrseče čevlje in ustrezne zaščitne rokavice!
		Previdnost! Ostale osebe naj se umaknejo iz nevarnega območja naprave. Najmanjša razdalja do naprave je 15 m.
		Pred vsemi deli na napravi najprej odstranite akumulator!
		Uporabljajte zaščitna očala, zaščito sluha in čelado!
		Naprave ne izpostavljajte dežju!
		Previdnost! Nevarnost povratnega udara
		Na tej napravi ne uporabljajte žagilnega lista!
		Odletavajoči deli in vrteči deli lahko povzročijo hude telesne poškodbe!

Za vašo varnost



OPOZORILO!

Pred prvo uporabo vaše naprave skrbno preberite navodila za uporabo in jih upoštevajte. Shranite navodila za uporabo za kasnejšo uporabo ali morebitnega novega lastnika.

- Pred prvo uporabo naprave preberite varnostna opozorila!
Če ne upoštevate napotkov v navodilih za uporabo ali varnostnih opozoril lahko povzročite škodo na napravi in nevarnosti za upravljavca in ostale osebe v bližini.
- Vse osebe, ki se ukvarjajo z zagonom, uporabo in vzdrževanjem te naprave, morajo biti ustrezno usposobljene in kvalificirane.

Prepoved kakršnekoli spremembe ali predelave naprave

Prepovedano je spreminjati napravo oz. dodajati druge naprave in pripomočke. Takšne spremembe lahko povzročijo telesne poškodbe oseb in motnje pri delovanju naprave.

- Popravila na napravi smejo izvajati samo pooblaščen in usposobljeni strokovnjaki. Vedno uporabljajte originalne nadomestne dele. S tem zagotovite in ohranite varnost pri uporabi naprave.

Informacijski simboli v teh navodilih

Znaki in simboli v teh navodilih za uporabo vam pomagajo pri razumevanju navodil za uporabo in uporabi te naprave.



Napotek

Informacije o učinkoviti in praktični uporabi naprave.

→ Korak

Usmerja vas k postopkom.

✓ Rezultat upravljanja

Tu najdete rezultat, ki je posledica akcijskega koraka.

[1]Številka poz.

Številka poz. je v besedilu označena z oglatimi oklepaji [].

A Oznake slik

Slike so označene s črkami in označene v besedilu.

① Številka akcijskega koraka

Vrstni red akcijskih korakov je oštevilčen in označen v besedilu.

Stopnje nevarnosti in napotki o varnosti

V teh navodilih za uporabo so opisane sledeče stopnje nevarnosti, ki vas opozarjajo na možne nevarne situacije:



NEVARNOST!



Neposredno grozeča nevarnost, če ne upoštevate predpisanih ukrepov, lahko to povzroči hude telesne poškodbe ali celo smrt.



OPOZORILO!



Lahko pride do nevarne situacije, če ne upoštevate predpisanih ukrepov, lahko to povzroči hujše telesne poškodbe ali celo smrt.



PREVIDNOST!



Lahko pride do nevarne situacije, če ne upoštevate predpisanih ukrepov, lahko to povzroči manjše ali lažje telesne poškodbe.

Pozor!

Škodljiva situacija in če ne preprečite lahko posledično povzroči materialno škodo.

Sestava varnostnih opozoril



NEVARNOST!



Vrsta in izvor nevarnosti!

→ Posledice, če ne upoštevate

➤ Ukrepi za preprečevanje nevarnosti

Varnostna opozorila

Osebna zaščita in zaščita ljudi v okolici

- **Naprave ne smejo uporabljati otroci, mlajši od 16 let, osebe z omejenimi telesnimi, gibalnimi ali duševnimi sposobnostmi ali osebe, ki nimajo zadostnih izkušenj in znanja. Prav tako te naprave ne smejo uporabljati osebe, ki niso prebrale in razumele navodil za uporabo.** Upoštevajte lokalne predpise, ki lahko določajo starostno omejitev za uporabnika naprave.
- **Iz varnostnih razlogov naprave ne smejo uporabljati otroci ali osebe, ki niso preučile navodil za uporabo.** Lokalna določila lahko dodatno predpisujejo minimalno starost uporabnika.
- **Ne vklaplajte naprave, če so v bližini osebe (še posebej če so to otroci) ali živali.** Bodite pozorni na to, da se otroci ne bodo igrali z napravo.
- **Prekinite delovanje naprave, če se vam približajo druge osebe (še posebej bodite pozorni na otroke) in živali.**
- **Otroci ne smejo čistiti in vzdrževati naprave.**
- **Vklopite motor naprave šele takrat, ko so vaše noge in roke v varni razdalji od rezil naprave.**
- **Vedno odstranite akumulator iz naprave, kadar zapustite napravo ali pa če je potrebno odstraniti tujek ali blokado.**
- **Pri delu z napravo vedno imejte obute trdne nedrseče čevlje in dolge hlače in uporabljajte ustrezno osebno zaščitno opremo (zaščitna očala, zaščita sluha, zaščitne delovne rokavice itd.).** Uporaba osebne zaščitne opreme zmanjšuje tveganje poškodb. Ne nosite ohlapnih oblek itd. ki bi lahko zašle v območje rezil stroja. Delo brez zaščite sluha lahko poškoduje vaš sluh.
- **Upravljalavec ali uporabnik je odgovoren za poškodbe oseb ali škodo, ki jo povzroči drugim osebam ali njihovem imetju.**
- **Ne uporabljajte te naprave, če ste utrujeni ali bolni ali če ste pod vplivom drog, alkohola ali zdravil.**

Pred uporabo

- **Pred pričetkom del se seznanite z funkcijami in delovanjem naprave in preučite vse upravljalne elemente.**
- **Ne uporabljajte kosilnice, ki ima poškodovano stikalo in se je ne da več vklopiti ali izklopiti.** Napako naj odpravi usposobljen strokovnjak ali v pooblaščen servisni delavnici.
- **Pred uporabo preverite napravo, da ni poškodovana. Zamenjajte poškodovane dele.**

- **Preverite, če so vsi povezovalni elementi nameščeni in pravilno pritrjeni. Zamenjajte rezalne elemente, ki so razpokani, zviti ali kako drugače poškodovani. Preverite, če so rezila pravilno vgrajena in pritrjena. Preverite, če je zaščitni pokrov za rezila pravilno nameščen in se nahaja v priporočljivem položaju.** Neupoštevanje teh napotkov lahko povzroči poškodbe upravljalca in ostalih oseb v bližini ter lahko poškoduje napravo.
- **Preverite, če je srednji ročaj v predpisanem položaju.** Upoštevajte napotke v poglavju »Montaža / nastavitev srednjega ročaja".
- **Uporabljajte samo originalne nadomestne nitke, s premerom maks. 2,4 mm. Ne uporabljajte s kovino ojačenih vezalk, žice, verige, jeklene vrvi ali podobnih materialov.** Takšni materiali se lahko zlomijo in odletijo, kot nevarni izstrelki.
- **Vedno bodite pozorni na nevarnost telesnih poškodb glave, rok in nog.**
- **Pri delu z rezili vedno uporabljajte delovne zaščitne rokavice, da preprečite poškodbe z ostrimi robovi ali rezili.**
- **Ne uporabljajte naprave, ki ima poškodovane ali pomanjkljive zaščitne naprave ali pokrove.** To naj popravi ali zamenja usposobljen strokovnjak v pooblaščen delavnici.
- **Pred košnjo najprej preverite, če je trata očiščena, da je brez vej, kamenja, žice itd., bodite pozorni na te ovire med celotno košnjo.**
- **Otroci, opazovalci in živali morajo biti odmaknjeni od naprave vsaj 15 m v krogu; opazovalce vedno lahko ogrožajo predmeti, ki odletavajo iz območja rezil naprave. Opazovalci morajo uporabljati zaščitna očala. Če se oseba približuje, takoj izklopite napravo.**
- **Preden izvajate nastavitve na napravi ali pred čiščenjem izklopite napravo in odstranite akumulator.**
- **Preberite in upoštevajte navodila za uporabo akumulatorja in polnilnika za akumulator.**

Pri uporabi

- **Previdnost, da ne pride do poškodb na nogah in rokah z rezilom.**
- **Odstranite akumulator iz naprave:**
 - kadar se oddaljite od naprave,
 - preden postopkom odstranjevanja blokade,
 - pred preverjanjem, čiščenjem ali delom na napravi,
 - po udaru s tujkom, da preverite napravo glede morebitnih poškodb,
 - za takojšen pregled, če je naprava začela močno vibrirati.

Varnostna opozorila

- Z napravo ne delajte v eksplozivno nevarnem območju, kjer se nahajajo vnetljive tekočine, plini ali prah. Naprava lahko proizvaja iskre, ki lahko vnamejo vnetljivi prah ali hlape.
 - Med prekinitvami dela ne puščajte naprave brez nadzora, shranite jo na varnem mestu.
 - Naprava naj bo pri vklopu vzporedno s trato, da ne bo nevarnosti poškodbe.
 - Pri delu vzdržujte varnostno razdaljo do vrteče nitke / rezila.
 - Ne segajte v območje vrteče nitke ali rezila.
 - Ne segajte z rokami v območje vrtečih delov.
 - Bodite pozorni, da se ne poškodujete z rezalno nitko.
 - Po izvleku nove nitke napravo pridržite v običajnem delovnem položaju in šele nato vklopite.
 - Uporabljajte ustrezna zaščitna očala in zaščito sluha!
 - Zaščitni pokrov mora biti vedno v celoti nameščen, če uporabljate napravo kot kosilnico. Za delovanje morata biti obe nitki pravilno izvlečeni in uporabljati se sme samo prava nitka. Nitka ne sme biti izvlečena prek konca pokrova.
 - Zaščitni pokrov mora biti vedno v celoti nameščen, če napravo uporabljate kot rezalnik z uporabo rezila.
 - Pred vklopom naprave preverite, da rezalna nitka / rezilo ne bo prišlo v stik s kakšnim predmetom.
 - Prilagodite višino srednjega ročaja na višino vašega telesa, da omogočite dober oprijem naprave.
 - Napravo uporabljajte samo pri dnevni svetlobi ali pri zadosti močni umetni svetlobi.
 - Napravo uporabljajte samo za namene, za katere je predvidena.
 - Med delovanjem držite napravo vedno trdno z obema rokama. Z eno roko na ročaju, z drugo roko na srednjem ročaju.
 - Pri delovanju naprave uporabljajte nosilni pas.
 - Delajte v izmeničnih delovnih položajih, pravočasno si vzemite odmor, da preprečite utrujenost in izčrpanost.
 - Bodite pozorni na pravilno držo telesa. Poskrbite za varno stojišče in vzdržujte ravnotežje. Še posebej bodite previdni, če se premikate po vzpetini. Nikoli ne tecite, ampak se premikajte v enakomernih korakih naprej. Na ta način ste lažje pozorni na napravo in na nepredvidene situacije.
 - Bodite še posebej previdni, če se premikate vzvratno. Nevarnost spotikanja
 - Odstranite akumulator, kadar premeščate napravo na drugo delovno območje.
 - Ne premoščajte in ne odstranjajte na napravi nameščenih električnih stikalnih naprav.
 - Glave nitke ne udarjajte ob zidne robove. Če je ohišje nitke utrpelo hujši udarec, bodite pozorni na povečane vibracije na ročaju. Če se to zgodi, mora napravo preveriti in event. popraviti kvalificiran strokovnjak ali v pooblašeni servisni delavnici.
- ### Dodatni napotki za delovanje z rezilom
- Srednji ročaj z distančnim držalom vedno držite med uporabnikom in rezilom.
 - Z rezilom nikoli ne kosite višje od 75 cm nad tlemi.
 - Do povratnega udara lahko pride, če rezilo udari ob predmet, ki ga ne more takoj prerezati.
 - Povratni udari so lahko zadosti močni, da napravo in/ali uporabnika potisnejo v drugo smer, kar lahko povzroči izgubo nadzora nad napravo.
 - Do povratnega udara lahko pride brez opozorila v primeru, če se rezilo zatakne, zagodzi ali blokira. To se lahko dogaja v območjih, kjer je težko natančno videti rezani material.
 - Z rezilom ne režite rastlin, ki so debelejšje od 12,7 mm. V nasprotnem primeru lahko pride do pogostih povratnih udarov.
 - Pri delovanju z rezilom mora biti vedno nameščen zaščitni pokrov.
 - Ne poizkušajte se dotakniti rezila ali ga celo zadržati, ko se še vrti.
 - Še vrteče rezilo lahko povzroči poškodbe, tudi potem, ko ste napravo že izklopili. Trdno držite napravo do trenutka ko se rezila zaustavijo.
 - Če ste z napravo udarili ob tujek ali se je naprava zagodzila s tujkom, takoj zaustavite motor in preverite napravo glede morebitnih poškodb. Pred ponovno uporabo naprave odpravite poškodbo naprave. Ne uporabljajte naprave z zvitim, razpokanim ali topim rezilom. Zavržite zvite, poškodovane, razpokane ali zlomljena rezila.
 - Ne brusite rezil. Naostrena konica rezila se lahko odlomi med delovanjem. To lahko povzroči hude telesne poškodbe. Zamenjajte rezilo.
 - Napravo transportirajte ali skladiščite samo z nameščenim zaščitnim pokrovom na rezilu.

Varnostna opozorila

Napotki za preprečevanje vibracij:

- Učinek vibracij lahko negativno vpliva na živce in moti krvni obtok v dlaneh in rokah.
- Pri delu v hladnem okolju uporabljajte topla oblačila in poskrbite, da bodo vaše dlani tople in suhe.
- Izvajajte premore med delom.
- Če se pojavi omrtvičenost kože na vaših prstih ali rokah, mravljinici, bolečine ali obarvanost, zaustavite delo z napravo in se, če je potrebno, posvetujte tudi z zdravnikom.
- Navedene vrednosti vibracij:
 - Izmerjene po standardnem postopku preizkusa.
 - Omogoča oceno škodljivih emisij električnega orodja in primerjavo z drugim električnim orodjem. Glede na pogoje uporabe, stanje električnega orodja ali rezalnega orodja je obremenitev lahko večja ali manjša. Pri ocenjevanju upoštevajte prekinitve dela in faze z manjšo obremenitvijo. Izvedite zaščitne ukrepe na podlagi ugotovljenih ocen, npr. organizacijski ukrepi.

Po uporabi

- Izklopite napravo, odstranite akumulator in preverite morebitne poškodbe na napravi. **Pozor, Nevarnost! Rezila se po izklopu še nadalje vrtijo!**
- Pred vzdrževanjem ali čiščenjem naprave, izklopite napravo in odstranite akumulator.
- Najprej odstranite akumulator, šele nato se dotikajte nevarnih vrtečih delov in vzdržujte napravo.
- **Vsa dela na napravi kot npr. zamenjava rezalne nitke, predelava na delovanje z rezilom, nastavitve, čiščenje itd. smete izvajati samo pri odstranjenemu akumulatorju.**
- Uporabljajte samo originalne tuljave z nitko / rezila in upoštevajte navodila za vgradnjo!
- **Bodite pozorni na to, da so prežračevalne reže neovirane in čiste.**
- **Naprave ne čistite z vodo.**
- **Postavite kosilnico na varno mesto.**
- **Ne shranjuje naprave v dosegu otrok.**
- **Ne popravljajte naprave sami, ampak naj to stori kvalificirani strokovnjak, ali v pooblaščenih servisnih delavnicah.**
- **Počakajte, da se motor ohladi, nato shranite napravo.**

Splošna varnostna opozorila

- **Nikoli ne menjajte nekovinskega rezila s kovinskim rezilom!**
- **Najprej odstranite akumulator, šele nato se dotikajte nevarnih vrtečih delov in vzdržujte napravo.**
- **Nadomestni deli morajo ustrezati zahtevam, ki jih je določil proizvajalec naprave.** Zato uporabljajte samo originalne nadomestne dele ali od proizvajalca dovoljene nadomestne dele. Prosimo, pri zamenjavi vedno upoštevajte priložena navodila za vgradnjo in pred tem odstranite akumulator.
- **Popravila naj izvajajo izključno usposobljeni strokovnjaki ali osebje v pooblaščenih delavnicah.** Naslovi pooblaščenih delavnic so na naši spletni strani.
- **Vedno izvajajte vzdrževalna dela v predvidenih intervalih, da ohranite varno delovno stanje naprave.**
- **Za električno orodje uporabljajte samo za to namenjene akumulatorje.** Uporaba drugih akumulatorjev lahko povzroči poškodbe ali požar.
- **Ta naprava je namenjena za nego trave in trate v zasebnem območju.** Pri uporabi z rezilom je namenjena za rezanje divje rasti, grmičevja v **privatnem območju.** Zaradi nevarnosti telesnih poškodb upravljavca in ostalih oseb, se naprava ne sme uporabljati v druge namene.
- **Napravo uporabljajte samo v suhih vremenskih pogojih.** Zaščitite napravo pred dežjem in vlago in je ne uporabljajte med nevihto. Vdor vode v napravo poveča tveganje električnega udara.
- **Tudi pri upoštevanju vseh varnostnih opozoril in navodil za delo še vedno obstaja nevarnost poškodb ali materialne škode.** Vedno delajte z veliko pozornostjo.
- **Ne uporabljajte naprave v dežju ali nevihti.**
- **Zamenjajte vse obrabljene ali poškodovane opozorilne ploščice na napravi.**
- **Uporabljajte samo takšne akumulatorje in polnilnike, ki jih dovoljuje proizvajalec.** Oznake za dovoljeni akumulator ali polnilnik so navedene na priloženi ES-Izjavi o skladnosti.
- **Ne uporabljajte delov, opreme ali nastavkov kot so npr. večdelno kovinsko rezilo z zasučnimi verigami in udarno rezilo, ki niso dovoljeni za uporabo na tej napravi.** Posledica so lahko hude telesne poškodbe in poškodbe naprave. Poleg tega to izniči garancijo za napravo.
- **Vzdržujte napravo čisto in bodite pozorni, da se rastline ali ostali predmeti ne zataknejo med rezilom in zaščitnim pokrovom.**

Pravilna namenska uporaba

Ta kosilnica / prosti rezalnik je namenjen izključno:

- za uporabo v območju hiše in ljubiteljskih vrtov,
- z rezalno nitko za košenje robov trate in manjših ali težko dostopnih manjših površin trate (npr. pod grmovjem),
- z rezilom je namenjena za rezanje divje rasti, grmičevja in goščave,
- ustrezno z napotki, ki so opisani v teh navodilih za uporabo in z upoštevanjem navedenih varnostnih opozoril.

Vsaka uporaba izven tega velja za nenamensko uporabo. Za škodo, ki bi nastala zaradi nenamenske uporabe je odgovoren upravljavec.

Pravilna namenska uporaba

Naprava se ne sme uporabljati za delo na odprtih nasadih, parkih, športnih parkih, cestah itd., kot tudi ne na poljih ali v gozdovih.

Zaradi nevarnosti poškodbe upravljavca se ta naprava ne sme uporabljati za rezanje debelih vej in za sekanje na drobne koščke v smislu kompostiranja:

Tipska tablica

Položaj

Tipska tablica se nahaja na ohišju naprave.



Napotek

Oznaka vsebuje dokumentacijo o napravi in se ne sme spreminjati ali zbrisati.

Sestava

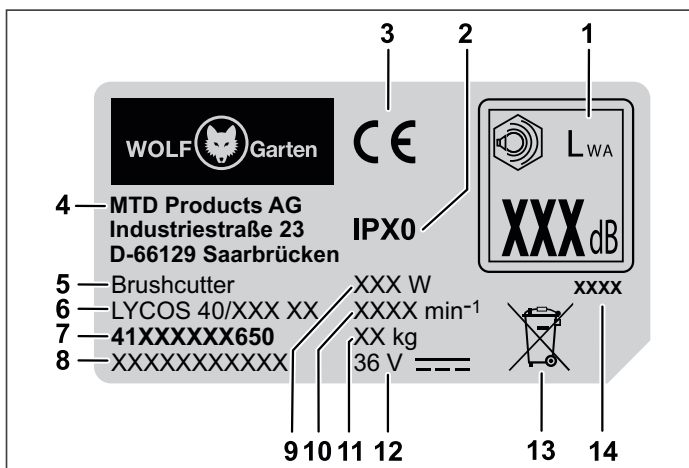

- 1 Zajamčena zvočna moč
- 2 Zaščitni razred/Način zaščite
- 3 Oznaka CE Proizvajalec
- 4 Proizvajalec
- 5 Skupina naprav
- 6 Model
- 7 Številka modela
- 8 Serijska številka
- 9 Moč

- 10 Vrtljaji motorja v min⁻¹
- 11 Masa
- 12 Nazivna napetost / Vrsta toka
- 13 Napotki za odstranitev
- 14 Leto izdelave

Upravljalni elementi

Upravljalni elementi P

- 1 Sprostitev akumulatorja
- 2 Ročaj
- 3 Tipka Eco
- 4 Kavliji za nosilni pas
- 5 Srednji ročaj
- 6 Pritrdilna puša
- 7 Zaščitni pokrov
- 8 Tuljava z nitko
- 9 Rezalna nitka
- 10 Predal za akumulator
- 11 Stikalo za vklop/izklop
- 12 Zaporno stikalo za vklop
- 13 Distančno držalo
- 14 Nosilni pas
- 15 Matica za zadrževalni zvon
- 16 Zadrževalni zvon
- 17 Rezilo
- 18 Zaščitni pokrov za rezilo

Prvi zagon

Dopolnilna dokumentacija



Prvi zagon naprave izvedite šele, ko ste preučili priložena navodila za uporabo polnilnika in akumulatorja in ste napisano razumeli in upoštevali.

Polnjenje akumulatorja

⚠ OPOZORILO!



Nevarnost poškodbe ali materialne škode.

- Akumulator polnite izključno s polnilnikom, ki ga dovoljuje proizvajalec akumulatorja. Oznake za dovoljeni polnilnik so navedene na priloženi ES-Izjavi o skladnosti.

Pozor!

Nov akumulator je delno napolnjen. Pred prvo uporabo v celoti napolnite akumulator, da zagotovite celotno zmogljivost akumulatorja.

- ➔ Akumulator napolnite v skladu z navodili v dopolnilni dokumentaciji.

Delovni časi

- Upoštevajte lokalne predpise.
- Povprašajte za dovoljene čase uporabe naprave pri vaši lokalni upravi.

Montaža

Sestava zaščitnega pokrova **A B**

- Pritisnite zunanji rob **A a** v utor zaščitnega pokrova, da zaskoči **1**.
- Fiksirajte zunanji rob z dolgimi vijaki **A j** in privijte z roko **2**.

Montaža zaščitnega pokrova **A C**

- Namestite zaščitni pokrov na glavo kosilnice **1**.
- Zaščitni pokrov privijte s kratkimi vijaki **A k** na **2**. Vijake privijte samo z roko.

Povežite drog enote kosilnice z upravljalnim drogom **D**

- Drog izravnajte tako, da sta utor in nosilni nastavek izravnana drug proti drugemu.
- Vstavite enoto kosilnice v sprejemni del upravljalnega droga **1**.
- Privijte pritrdilno pušo **2**.

Montaža srednjega ročaja **A E**

- Namestite pritrdilni del **A d** srednjega ročaja od zgoraj, med oba omejljnika nastavitve (a), na drog upravljalnega dela **1**.
- Namestite srednji ročaj **A e** na pritrdilni del, tako da bodo izvrtine medsebojno koncentrične. **2**.
- Potisnite sornik **A i** s strani s poglobitvijo do sprejemnega dela glave sornika, skozi izvrtino **3**.
- Z druge strani namestite podložko **A g** in matico **A f** na sornik in z roko privijte matico **4**.
- Z roko privijte distančno držalo **A h** na drugo stran sornika **5**.
- Izravnajte srednji ročaj na drogu tako, da je vtisnjena puščica na pritrdilnem delu izravnana z označeno linijo na drogu.
- Pritrdite srednji ročaj na tem mestu, tako da trdno pridržite distančno držalo in ustrezno privijete matico **6**.

 **Napotek**
Omejljnik nastavitve (a) se nahaja na levi ali desni strani, glede na izvedbo.



Napotek

Napravo smete uporabljati samo, če je srednji ročaj v predpisanem položaju. To pomeni, da se mora vedno nahajati med obema omejljnikoma nastavitve (a) in vtisnjena puščica na pritrdilnem delu mora biti vedno izravnana z označeno linijo na drogu.

Nastavitev srednjega ročaja **F**

- Odvijte matico na srednjem ročaju **1**.
- Potisnite srednji ročaj med oba omejljnika nastavitve (a) na zeleno višino **2**.
- Nastavite nagib srednjega ročaja **3**.
- Izravnajte srednji ročaj na drogu tako, da je vtisnjena puščica na pritrdilnem delu izravnana z označeno linijo na drogu in ponovno ustrezno privijte matico **4**.



Napotek

Napravo smete uporabljati samo, če je srednji ročaj v predpisanem položaju. To pomeni, da se mora vedno nahajati med obema omejljnikoma nastavitve (a) in vtisnjena puščica na pritrdilnem delu mora biti vedno izravnana z označeno linijo na drogu.

Namestitev nosilnega pasu **A G**

- Obesite nosilni pas **A o** z obema kavljema karabinerjev na kavlja upravljalnega dela.

Nastavitev nosilnega pasu **H**

- Nastavite nosilni pas na zeleno dolžino. Pritrdilni kavli naj bodo v višini kolka **1**.



Napotek

Da bi imeli boljši nadzor nad napravo in ohranjali ramena in hrbet, je treba pri uporabi naprave vedno uporabiti tudi nosilni pas.



Napotek

Iz varnostnih razlogov nosite napravo vedno obešeno prek hrbta in nikoli prek vratu. Pas je opremljen s hitrim zapahom, ki ga lahko v primeru težav hitro odprite.

Namestitev rezila **I**

- Zasukajte glavo nitke, da bo izvrtina v distančni plošči izravnana v isti liniji z utorom na ohišju gonila.
- Vstavite zadrževalni drog **A m** skozi utor v odprtino in ga močno pridržite, za zapahnitev navoja **1**.
- Trdno pridržite zadrževalni drog in zasukajte glavo nitke v smeri urinega kazalca (v desno) s pogonske gredi **2/3**.
- Potisnite rezilo **A c** na pogonsko gred in ga položite ter izravnajte na distančni plošči. Trdno pritisnite rezilo.



Napotek

Bodite pozorni, da je rezilo sredinsko naravnano in pravilno ploskovno nalega na površino.

- Namestite zadrževalni zvon **A l** na pogonsko gred in rezilo **4**.
- Privijte matico **A n** v nasprotni smeri urinega kazalca (proti levi) na pogonsko gred in jo zategnite z zateznim momentom 20 Nm **5**.



Napotek

Pred zatezanjem matice preverite, če je rezilo pravilno sredinsko in ploskovno nameščeno. Pri privijanju in zatezanju matice trdno pridržite zadrževalni drog.



Napotek

Če nimate na voljo momentnega ključa, privijte matico z obročnim ključem ali s priloženim natičnim ključem (odvisno od modela) na zadrževalni zvon, vendar samo do točke ko se zadrževalni zvon dotakne rezila. Potem privijte matico za celoten obrat (360°).

- Odstranite zadrževalni drog **6**
- Odstranite zaščito rezila z rezila **7**.



Napotek

Za učinkovitejše delo, če je potrebno, odstranite rob zaščitnega pokrova. Ponovno namestite rob na zaščitni pokrov, če boste napravo uporabljali z rezalno nitko. Glejte poglavje: Sestava zaščitnega pokrova.

Montaža glave z nitko

- Odstranite rezilo v obratnem vrstnem redu, kot je opisano v poglavju »Namestitev rezila" **I**.
- Blokirate gonilo z zadrževalnim drogom **A m** in privijte glavo z nitko v nasprotni smeri urinega kazalca (proti levi) na pogonsko gred.
- Z roko privijte glavo z nitko.

Delovanje

Vstavljanje akumulatorja **J**

⚠ OPOZORILO!



Neustrezni postopki z akumulatorjem in polnilnikom.

- Nevarnost poškodbe ali materialne škode
- Preberite in upoštevajte navodila za uporabo akumulatorja in polnilnika.

S pomočjo 2-stopenjskega zaklepa lahko nastavite delovni način oz. način za transport akumulatorja.

- Potisnite akumulator v predal za akumulator, da zaskoči v zelenem položaju **1/2**.

Stopnja 1 **1**

- ✓ Akumulator se nahaja v transportnem načinu.
 - Električni kontakti so prekinjeni, s čimer je preprečeno nenamerno praznjenje akumulatorja med shranjevanjem.

Stopnja 2 **2**

- ✓ Akumulator se nahaja v delovnem načinu.
 - Električni kontakti so v stiku in naprava je pripravljena na delovanje.

Vklop naprave **K**

⚠ OPOZORILO!



Nevarnost poškodbe ali materialne škode.

- Med delovanjem držite napravo vedno trdno z obema rokama. Z eno roko primite ročaj, z drugo roko primite srednji ročaj.

- Položite nosilni trak prek ramen.
- Vklopite varnostno stikalo na ročaju **1**.
- Istočasno pritisnite stikalo za vklop/izklop na ročaju **2**.
- Ponovno spustite varnostno stikalo **3**.
 - ✓ Naprava deluje.
- Pritisnite tipko Eco **4**.
 - ✓ Vrtljaji rezila se zmanjšajo. Na tipki Eco sveti zelena lučka.

**Napotek**

Eco-način uporabljajte samo pri uporabi glave z nitko.

Način Eco podaljša čas delovanja naprave za pribl. 50%. Način Eco ostane aktiven tudi po izklopu in ponovnem vklopu naprave. Za izklop načina Eco je treba še enkrat pritisniti tipko Eco in naprava bo preklpila v običajni način (večje število vrtljajev rezila).

**Napotek**

Dotični gumb med delovanjem ne vodite po tleh.

Rezalna nitka se lahko odlomi ali obrabi z:
 -zapletanje s tuji
 -običajna obraba materiala
 -običajni postopki rezanja
 -poizkus rezanja predeblih rastlin
 -udarci ob steno, vrtno ograjo itd.

Izklop naprave 

→ Za izklop naprave izpusite stikalo za vklop/izklop .

✓ Naprava je izklopljena.

**Napotek**

Rezila se po izklopu naprave še nekaj časa vrtijo.

Držanje naprave 

Pred uporabo naprave, jo nastavite v delovni položaj.

Preverite sledeče:

- Uporabnik uporablja predpisana zaščitna sredstva.
- Nosilni pas je nastavljen na pravo dolžino
- Srednji ročaj je pravilno nastavljen in prilagojen na velikost telesa uporabnika.
 - Srednji ročaj je pravilno nastavljen, kadar ga lahko primete z dlanjo, ne da bi bilo potrebno iztegniti roke.
- Naprava se nahaja pod višino pasu.
- Rezilo je vzporedno s tlemi, tako da je rezano območje enostavno dosegljivo, ne da bi se moral uporabnik pripogibati.

Naknadna nastavitve nitke pri uporabi glave z nitko 

Glava z nitko ima vgrajen dotični gumb, s katerim lahko sprostite nitko, ne da bi bilo potrebno zaustaviti motor. Da bi dodali več rezalne nitke, pritisnite dotični gumb rezalne glave rahlo na tla, medtem ko naprava deluje.

**Napotek**

Rezalna nitka naj bi vedno imela maks. dolžino. Dodajanje nitke je vedno težje, kolikor krajša je nitka. Vsakokrat ko pritisnete na dotični gumb, se rezalna nitka podaljša za pribl. 30 mm. Rezilo na robu zaščitnega pokrova odreže rezalno nitko na pravo dolžino, kadar se sprostijo preveč rezalne nitke. Najbolje je pritisniti na dotični gumb na ravnih trdih tleh ali trdi zemlji.

Nasveti za dobre rezultate rezanja z glavo z nitko

- Kosilnica naj bo pri vklopu vzporedno s tlemi.
- Režete samo s konico rezalne nitke, še posebej kadar režete ob zidu. Če režete več kot samo s konico, se zmanjša učinek rezanja in lahko pride do preobremenitve motorja.
- Če režete travo, ki je višja od 20 cm, režite v majhnih stopnjah navzdol, da preprečite preveliko obrabo rezalne nitke in preobremenitev motorja.
- Če je možno, režite od leve proti desni. Rezanje v desno izboljšuje sposobnost rezanja naprave. Odrezane rastline se v tem primeru lažje odvajajo na stran.
- Premaknite napravo počasi v želeno višino in nato iz območja rezanja. Premikajte se naprej in nazaj ali z ene strani na drugo stran. Rezanje krajih kosov omogoča boljše rezultate.
- Režite samo, če so rastline zadosti suhe.

**Napotek**

Življenjska doba rezalne nitke je odvisna od:
 -upoštevanje napisanih napotkov za rezanje
 -vrste rastlin, ki jih režete
 -kje režete
Npr. obraba rezalne nitke je večja pri rezanju bo hišnem robu ali pri rezanju ob drevesu.

Dekoratívno rezanje 

Dekoratívni rez nastane, ko režete vse rastline okoli dreves, stebrov, ograj itd.

Zasukajte celotno napravo tako, da rezilo tvori kot 30° do tal .

Delovanje z rezilom.

Napravo pred uporabo nastavite v delovni položaj. Glejte „Držanje naprave“.

Nasveti za uporabo rezil:

- Režite ritmično.
- Trdno in udobno stojte na tleh.
- Ne uporabljajte Eco-načina. Rezilo mora ohraniti maks. rezalno hitrost in v tem primeru ni tolikšne nevarnosti, da bi se zagostilo ali zaustavilo ali povzročilo udarce rezila, kar bi lahko povzročilo hude telesne poškodbe uporabnika in drugih oseb.
- Režite tako, da zgornji del telesa sukate od desne proti levi.
- Zasukajte napravo v isto smer, v katero reže rezilo. To pospešuje rezanje.
- Naredite enega ali več korakov do naslednjega območja, po povratnem udaru in bodite pozorni na trdno stojišče.
- Upoštevajte sledeča navodila, da preprečite nevarnost, da bi se rastline navile okrog rezila:
 - Ne režite v Eco-načinu.
 - Sukajte se od desne proti levi, k rastlinam, ki jih režete.
 - Med zasukom nazaj se izogibajte ravnega rezanja rastlin .

Odstranitev akumulatorja

- Pritisnite na tipko za sprostitvev akumulatorja .
- Odstranite akumulator .

Vzdrževanje

OPOZORILO!



Nevarnost poškodbe ali materialne škode zaradi gibljivih delov naprave.

- Vzdrževanje in čiščenje naprave smete izvajati samo, ko je motor zaustavljen in ko se je rezilo zaustavilo.
- Pred vsemi deli na napravi najprej odstranite akumulator.
- Naprave ne čistite z vodo.
- Popravila in vzdrževalna dela, kot tudi zamenjavo varnostnih elementov, naj izvede usposobljen strokovnjak ali osebje v pooblaščen delavnici.







Čiščenje naprave

- Izklopite napravo in počakajte, da se rezilo dokončno zaustavi, ter odstranite akumulator.
- Po vsaki uporabi očistite napravo z omelom.
- V rednih presledkih čistite prezračevalne reže in spodnjo stran naprave čistite preostankov trave.

Čiščenje rezila

- Rezilo čistite z običajnim gospodinjskim čistilom, da odstranite ostanke.
- Rezilo naoljite s strojnim oljem, da preprečite korozijo.

Čiščenje glave z nitko

- Po vsaki uporabi očistite zunanost glave z nitko, z ustrezno ščetko ali krpo.
- Očistite notranost glave z nitko, pri vgradnji nove rezalne nitke. Pri tem postopajte, kot je prikazano v :
 - Pritisnite obe zaskočki  in izvlecite pokrov tuljave .
 - Odstranite preostanke nitke s tuljave.
 - Izvlecite tuljavo .
 - Odstranite umazanijo in obloge na ohišju tuljave, tuljavi in pokrovu tuljave. Očistite posamezne dele s suho krpo.
 - Ponovno vstavite tuljavo .
 - Izravnajte zaskočki na pokrovu tuljave z odprtinami v ohišju tuljave. Pritisnite pokrov tuljave na obeh nastavkih  hkrati močno skupaj in ga nastavite na tuljavo nitke, da zaskoči .

Vgradnja in zamenjava rezalne nitke

OPOZORILO!



Nevarnost poškodbe zaradi rezil.

- Nastavitve kosilnice izvajajte samo pri izklopljenem motorju kosilnice in ko rezila mirujejo.
- Ne segajte z rokami v območje vrteče nitke.
- Pred vsemi deli na napravi najprej odstranite akumulator.
- Ne uporabljajte s kovino ojačenih vezalk, žice, verige, jeklene vrvi ali podobnih materialov. Takšni materiali se lahko zlomijo in odletijo, kot nevarni izstrelki. Poškodujejo lahko tudi napravo.
- Uporabljajte samo originalne nadomestne nitke, s premerom maks. 2,4 mm. Uporaba predebele rezalne nitke lahko povzroči pregrevanje ali okvaro motorja.



Napotek

Vedno uporabljajte navedene dolžine rezalne nitke! Če je nitka predolga, lahko to povzroči nepravilno sproščanje nitke.

- ➔ Odrežite novo rezalno nitko na dolžino pribl. 4 m.
- ➔ Zasukajte dotični gumb v smeri urinega kazalca, da se puščica na dotičnem gumbu izravna s puščico na pokrovu tuljave **1**.
- ➔ Potisnite konec rezalne nitke v vstopno-uho za nitko (LINE IN) **2**. Potisnite rezalno nitko toliko, da sega pribl. 10 cm iz nasproti ležečega ušesa za nitko.
- ➔ Izvlecite konce nitke toliko, da približno 2 m nitke sega iz vsakega ušesa za nitko **3**.
- ➔ Pridržite pokrov tuljave in vrtite dotični gumb v smeri urinega kazalca, da pribl. 12 cm nitke sega iz posameznega ušesa za nitko **4**.



Napotek

Pri navijanju nitke ne smete pritisniti na dotični gumb!

Transport in skladiščenje

OPOZORILO!



Nevarnost poškodbe zaradi rezil.

- Pred transportom in skladiščenjem najprej izklopite napravo in vedno počakajte, da se rezila popolnoma zaustavijo.
- Pred transportom ali skladiščenjem odstranite akumulator iz naprave.
- Namestite zaščitni pokrov na rezilo po vsakem delovanju, kot tudi pri transportu in skladiščenju.

Skladiščenje

- ➔ Po končani sezoni temeljito očistite napravo.
- ➔ Napravo hranite na suhem in varnem mestu, nedostopno za otrokom.
- ➔ Shranjujte akumulator ločeno od naprave.
- ➔ Shranite akumulator na hladnem in suhem mestu. Priporočljiva temperatura pri shranjevanju 0 - 23 °C. Napravo, še posebej plastične dele zaščitite pred vplivi zavorne tekočine, bencina, petrokemičnimi izdelki, mazalnimi olji in oljnimi pršilniki itd. Te snovi vsebujejo kemične snovi, ki razjedajo plastične dele naprave ali celo lahko uničijo.
- ➔ Gnojila in druge vrtno kemikalije vsebujejo snovi, ki so močno korozivne in razjedajo kovinske dele naprave. Ne shranjujte naprave v bližini teh snovi.
- ➔ Dobro shranite in zaščitite rezila, da preprečite poškodbe rezil ali nepooblaščen uporabo.

Odprava motenj

⚠ OPOZORILO!



Nevarnost telesne poškodbe ali materialne škode.

- V primeru dvoma vedno poiščite pomoč v pooblašteni servisni delavnici.
- Zaustavite motor pred vsakim preverjanjem in popravili naprave in odstranite akumulator.

Težava	Možen vzrok	Pomoč
Naprava se izklopi.	Akumulator je prevroč.	Počakajte, da se akumulator ohladi.
	Akumulator je izpraznjen.	Napolnite akumulator.
	Temperatura naprave (elektro-nike) je previsoka.	Počakajte, da se naprava ohladi in event. očistite prezračevalne reže.
	Izklop zaradi prevelikega toka	Če se napaka ponovi, poiščite pomoč v pooblašteni servisni delavnici.
Naprave se ne da vklopiti.	Akumulator je izpraznjen.	Napolnite akumulator.
	Izklop zaradi prevelike napetosti	Če se napaka ponovi, poiščite pomoč v pooblašteni servisni delavnici.
	Izklop zaradi prevelikega toka	Če se napaka ponovi, poiščite pomoč v pooblašteni servisni delavnici.
	Temperatura akumulatorja previsoka ali prenizka.	Počakajte, da se akumulator ohladi oz. ga ogrejte.
	Akumulator je okvarjen.	Zamenjajte akumulator.
Naknadna nastavitve nitke med delovanjem ne deluje.	Tuljava je prazna.	Navijte novo tuljavo z nitko.
	Ozobljenje med ohišjem tuljave in tuljavo z nitko je zamazano.	S ščetko očistite umazanijo z delov.
	Rezalna nitka se je strgala in je potegnjena v tuljavo nitke. Rezalna nitka se je zagostila na tuljavi.	Odstranite tuljavo nitke in odstranite nitko s tuljave. Ponovno sestavite tuljavo in in navijte rezalno nitko.
	Rezalna nitka se je prilepila na tuljavo.	Odstranite nitko in navijte novo nitko.
Močne vibracije.	Pritrdilni elementi naprave so se odvili.	Poiščite pomoč v pooblašteni servisni delavnici.

Garancija

V vsaki državi veljajo garancijski pogoji, ki jih določa naše podjetje ali uvoznik. Brezplačno odpravimo motnje na napravi v okviru garancijskih pogojev, vendar samo v primeru, če gre za napako na materialu ali napako pri izdelavi. V primeru garancijskih zahtev se obrnite na prodajalca ali najbližjega zastopnika.

Izjava o skladnosti ES



Nadaljnje navedbe k napravi najdete v ločeno priloženi Izjavi o skladnosti ES, ki je sestavni del teh navodil za uporabo.

Okolju prijazna odstranitev

Električna orodja, opremo in embalažo je potrebno odstraniti v skladu z zakoni o varovanju okolja in jih predati v reciklažo.

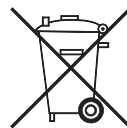

Akumulatorji / baterije:

Akumulatorji / baterije ne sodijo v gospodinjske odpadke, ne mečite jih v vodo ali ogenj. Akumulatorje / baterije je treba zbirati, reciklirati ali odstraniti na okolju prijazen način.

Električno orodje (brez akumulatorjev / baterij):

Izrabljeno električno orodje ne sodi v gospodinjske odpadke! Oddajte ga v reciklažo, ustrezni komunalni službi.

Sadržaj

Značenje simbola	223
Za vašu sigurnost	224
Sigurnosne napomene	225
Namjenska uporaba	229
Natpisna pločica	229
Upravljački elementi	229
Puštanje u rad	229
Montaža	230
Rad	231
Održavanje	233
Transport i skladištenje	234
Uklanjanje smetnji	235
Jamstvo	235
EZ izjava o sukladnosti	235
Ekološko zbrinjavanje	235

Značenje simbola

**UPOZORENJE!**

Pročitajte upute za uporabu kako biste smanjili rizik od ozljeda!

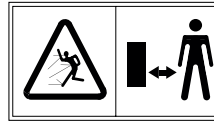
**Oprez!**

Treće osobe uvijek moraju biti podalje od područja opasnosti.

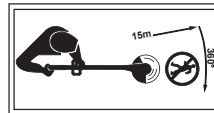

Nosite protuklizne čizme i radne rukavice.

**Oprez!**

Druge osobe uvijek moraju biti podalje od područja opasnosti. Minimalni razmak od uređaja 15 m.

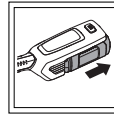

Prije svih radova na uređaju izvadite akumulator!



Nosite zaštitu za oči, sluh i glavu!



Pazite da uređaj ne bude izložen kiši!

**Oprez!**

Opasnost od povratnog udara.



Nemojte na uređaju koristiti listove pile!



Odbačeni predmeti i rotirajući dijelovi mogu uzrokovati teške ozljede!

Za vašu sigurnost



UPOZORENJE!

Prije prvog korištenja uređaja pažljivo pročitajte ove upute za uporabu i postupajte u skladu s njima. Sačuvajte ove upute za uporabu za kasnije korištenje ili za sljedećeg korisnika.

- Prije prvog puštanja u rad svakako pročitajte sigurnosne napomene!
U slučaju nepoštivanja uputa za uporabu i sigurnosnih napomena, na uređaju mogu nastati oštećenja, a rukovatelj i druge osobe mogu biti dovedeni u opasnost.
- Sve osobe koje puštaju uređaj u rad, rukuju njime i održavaju ga moraju biti za to kvalificirane.

Zabranu samovoljnih preinaka i modifikacija uređaja

Zabranjeno je vršiti preinake na uređaju ili ga modificirati u dodatne uređaje. Takve bi preinake mogle prouzročiti ozljede i dovesti do pogrešnog rada uređaja.

- Uređaj smiju popravljati samo osobe koje su za to zadužene i školovane. U tu svrhu uvijek koristite originalne rezervne dijelove. Na taj će način sigurnost uređaja ostati zajamčena.

Informativni simboli u ovim uputama

Oznake i simboli u ovim uputama trebali bi vam pomoći da se brzo upoznate s uputama i uređajem i sigurno rukujete uređajem.



Napomena

Informacije o najučinkovitijem odn. najpraktičnijem načinu korištenja uređaja.

→ Radni korak

Zahtijeva da postupite na odgovarajući način.

✓ Rezultat radnih koraka

Ovdje ćete pronaći rezultat slijeda radnih koraka.

[1] Broj pozicije

Brojevi pozicija u tekstu su označeni uglatim zagradama [].

A Oznaka ilustracije

Ilustracije su numerirane slovima i označene u tekstu.

① Broj radnog koraka

Definirani slijed radnih koraka numeriran je i označen u tekstu.

Stupnjevi opasnosti znakova upozorenja

U ovim uputama za uporabu upotrebljavaju se sljedeći stupnjevi opasnosti kojima se upozorava na potencijalno opasne situacije:

⚠ OPASNOST!



Neposredno predstoji opasna situacija koja u slučaju nepridržavanja mjera izaziva teške ozljede pa čak i smrt.

⚠ UPOZORENJE!



Može doći do opasne situacije koja u slučaju nepridržavanja mjera izaziva teške ozljede pa čak i smrt.

⚠ OPREZ!



Može doći do opasne situacije koja u slučaju nepridržavanja mjera izaziva lakše ili neznatne ozljede.

Pozor!

Može doći do potencijalno štetne situacije koja, u slučaju da se ne izbjegne, izaziva materijalnu štetu.

Struktura sigurnosnih napomena

⚠ OPASNOST!



Vrsta i izvor opasnosti!

- ➔ Posljedice u slučaju nepridržavanja
- Mjera za otklanjanje opasnosti

Sigurnosne napomene

Samozaštita i zaštita drugih osoba

- Ovaj uređaj ne smiju upotrebljavati djeca mlađa od 16 godina ni osobe s ograničenim tjelesnim, senzornim ili mentalnim sposobnostima ili osobe s nedostatnim iskustvom i nedostatnim znanjem. Uređaj također ne smiju upotrebljavati osobe koje nisu upoznate s ovim uputama za uporabu. Lokalnim propisima može biti utvrđeno dobno ograničenje korisnika.
- Iz sigurnosnih razloga djeca ili osobe, koje nisu upoznate s uputama za uporabu, ne smiju koristiti uređaj. Lokalnim odredbama može biti utvrđena minimalna dob korisnika.
- Ne puštajte uređaj u rad ako se u neposrednoj blizini nalaze ljudi (naročito djeca) ili životinje. Pazite i na to da se djeca ne igraju s uređajem.
- Prestanite upotrebljavati uređaj ako se u blizini nalaze ljudi (naročito djeca) ili kućni ljubimci.
- Čišćenje i održavanje ne smiju obavljati djeca.
- Motor uključite samo ako su vam stopala i ruke na sigurnoj udaljenosti od reznog mehanizma.
- Uvijek izvadite akumulator iz uređaja ako ga ostavljate bez nadzora te kada uklanjate neku blokadu.
- Tijekom radova s uređajem ili na njemu uvijek nosite protuklizne čizme i duge hlače kao i drugu odgovarajuću osobnu zaštitnu opremu (zaštitne naočale, zaštitu za sluh, radne rukavice, zaštitno odijelo itd.). Nošenje osobne zaštitne opreme smanjuje opasnost od ozljeda. Izbjegavajte nošenje široke odjeće itd. koju bi rezni alat mogao zahvatiti. Radovi bez zaštite za sluh mogu uzrokovati gubitak sluha.
- Rukovatelj ili korisnik odgovoran je za nezgode ili štetu prouzročenu drugim osobama ili njihovoj imovini.
- Ne koristite ovaj uređaj ako ste umorni ili bolesni, ili ako ste pod utjecajem droga ili lijekova.

Prije uporabe

- Prije početka rada upoznajte se s uređajem i njegovim funkcijama te upravljačkim elementima.
- Ne koristite uređaj, čija je sklopka neispravna i koji se više ne može uključiti ili isključiti. Neka je popravi kvalificirani stručnjak ili stručni servis.
- Prije svake uporabe provjerite ima li na uređaju znakova oštećenja. Zamijenite oštećene dijelove.
- Uvjerite se da su svi spojni elementi montirani i pričvršćeni. Zamijenite dijelove reznih dodataka koji su napukli, iskočili ili su na neki drugi način oštećeni. Uvjerite se da je rezni dodatak pravilno montiran i da je dobro pričvršćen. Uvjerite se da je zaštitni pokrov za rezni dodatak pravilno montiran i da se nalazi u preporučenom položaju. Nepoštivanje ovih napomena može dovesti do ozljeda korisnika i promatrača te oštetiti uređaj.
- Uvjerite se da se srednja ručka nalazi u propisanom položaju. U tu svrhu obratite pozornost na napomene u odjeljku „Montaža/namještanje srednje ručke“.
- Koristite samo originalne rezervne niti promjera maks. 2,4 mm. Nikada nemojte koristiti metalom ojačani konopac, žicu, lanac, čelično užo ili slično. Oni mogu puknuti i postati opasni projektili.
- Uvijek budite svjesni opasnosti od ozljeda glave, šaka i stopala.
- Prilikom radova na reznom dodatku uvijek nosite radne rukavice kako biste izbjegli ozljede uzrokovane oštrim rubovima ili oštricama.
- Nikada ne koristite uređaj ako su njegove zaštitne naprave ili pokrovi oštećeni ili ako nedostaju. Neka ih popravi ili po potrebi zamijeni kvalificirani stručnjak ili stručni servis.
- Prije uporabe provjerite jeste li s travnjaka uklonili sve grane, kamenje, žice, itd. te o tome vodite računa za čitavo vrijeme košnje.
- Udaljite djecu, promatrače i životinje iz kruga od minimalno 15 m; za promatrače još uvijek postoji rizik da će ih pogoditi odbačeni predmeti. Promatrači bi trebali nositi zaštitu za oči. Ako vam se netko približi, odmah isključite uređaj.
- Prije nego počnete s podešavanjem ili čišćenjem uređaja isključite uređaj i izvadite akumulator.
- Pročitajte upute za uporabu akumulatora i punjača i pridržavajte ih se.

Sigurnosne napomene

Za vrijeme uporabe

- Pazite da vam rezni mehanizam ne ozlijedi stopala i ruke.
- Izvadite akumulator iz uređaja:
 - uvijek kada se udaljavate od uređaja.
 - prije uklanjanja blokada.
 - prije provjere i čišćenja uređaja te radova na uređaju.
 - nakon kontakta uređaja sa stranim tijelom u svrhu provjere jesu li na uređaju nastala oštećenja.
 - radi trenutačne provjere ako uređaj počne prejako vibrirati.
- Ne koristite uređaj u potencijalno eksplozivnoj okolini u kojoj se nalaze zapaljive tekućine, plinovi ili prašina. Uređaj može proizvesti iskre koje mogu zapaliti prašinu ili pare.
- U slučaju prekida u radu nikada ne ostavljajte uređaj bez nadzora i čuvajte ga na sigurnom mjestu.
- Prilikom uključivanja držite uređaj paralelno s travnjakom, inače postoji opasnost od ozljeda.
- Za vrijeme rada pridržavajte se sigurnosnog razmaka do rotirajuće niti / rezne oštrice.
- Ne zahvaćajte rukom u rotirajuću nit ili u reznu oštricu.
- Ne zahvaćajte rukom u rotirajuće dijelove.
- Pazite se ozljeda koje može prouzročiti nož za nit.
- Nakon izvlačenja nove niti uvijek držite uređaj u normalnom radnom položaju prije nego ga uključite.
- Nosite odgovarajuću zaštitu za oči i zaštitu sluha!
- Zaštitni pokrov uvijek mora biti kompletno montiran ako uređaj koristite kao trimmer za travu. Za rad, obje rezne niti moraju biti izvučene i mora biti montirana odgovarajuća nit. Rezna nit ne smije biti izvučena preko kraja pokrova.
- Zaštitni pokrov uvijek mora biti montiran ako uređaj koristite kao čistač šikare s reznom oštricom.
- Prije uključivanja uređaja uvjerite se da kolut niti / rezna oštrica nije u kontaktu ni sa kakvim predmetom.
- Namjestite srednju ručku na svoju visinu tako da imate dobru kontrolu nad uređajem.
- Koristite uređaj samo pri dnevnom svjetlu ili uz dobru umjetnu rasvjetu.
- Koristite ovaj uređaj samo za predviđenu namjenu.
- Za vrijeme rada uvijek čvrsto držite uređaj objema rukama: jednu ruku na ručki, a drugu na srednjoj ručki.
- Prilikom rada uvijek nosite remen za nošenje.
- Izmjenjujte radne položaje dok radite i pravovremeno napravite stanke u radu kako biste spriječili umor i iscrpljenost.
- Izbjegavajte neprirodno držanje tijela. Pobrinite se da budete stabilni i uvijek održavajte ravnotežu. Budite posebno oprezni kada se krećete po strmini. Nikada ne trčite, već se mirnim hodom krećite prema naprijed. Tako ćete moći bolje kontrolirati uređaj u neočekivanim situacijama.
- Budite naročito pažljivi kada hodate unatrag. **Opasnost od spoticanja**
- Izvadite akumulator prilikom transporta uređaja od/do pojedinih mjesta rada.
- Nikada ne premošćujte niti ne manipulirajte uklopnim napravama montiranima na uređaj.
- Nemojte udarati glavom s reznom niti o rubove zidova. Ako je glava s reznom niti pretrpjela jak udarac, provjerite uzrokuje li to pojačane vibracije na ručki. Ako dođe do toga, uređaj mora provjeriti i po potrebi popraviti kvalificirani stručnjak ili stručna radionica.

Sigurnosne napomene

Dodatne napomene za rad s reznom oštricom

- **Uvijek držite srednju ručku tako da držač razmaka bude između korisnika i reznog dodatka.**
- **Nikada ne kosite reznom oštricom na visini od 75 cm ili više iznad tla.**
- **Mogu se javiti povratni udari ako rotirajuća oštrica udari u predmet koji se ne može odmah odrezati.**
- **Povratni udari mogu biti dovoljno jaki da odbace uređaj i/ili korisnika u bilo kojem smjeru i uzrokovati gubitak kontrole nad uređajem.**
- **Povratni udari mogu nastupiti bez upozorenja ako oštrica zapne, zaglavi se ili blokira. Do toga može lako doći u područjima u kojima je teško imati nadzor nad košenim materijalom.**
- **Ne kosite reznom oštricom koja je deblja od 12,7 mm. U suprotnom mogu nastupiti jaki povratni udari.**
- **Prilikom rada s reznom oštricom uvijek mora biti montiran zaštitni pokrov.**
- **Nemojte pokušavati dirati ili zaustavljati oštricu dok se okreće.**
- **Oštrica, koja se još okreće, može uzrokovati ozljede čak i nakon što je uređaj isključen. Čvrsto držite uređaj dok se oštrica potpuno ne zaustavi.**
- **Ako udarite ili se zapetljate o strano tijelo, odmah isključite motor i provjerite je li nastala šteta. Obavite uklanjanje štete prije daljnjeg korištenja uređaja. Nikada ne upotrebljavajte uređaj sa svinutom, napuknutom ili tupom oštricom. Bacite svinute, izobličene, napuknute ili slomljene oštrice.**
- **Nemojte oštriti reznju oštricu. Naoštreni vrh oštrice može puknuti tijekom rada. Posljedica toga mogu biti ozbiljne ozljede. Zamijenite oštricu.**
- **Transportirajte ili skladištite uređaj samo s montiranim zaštitnim pokrovom na reznju oštrici.**

Napomene uz vibracije:

- **Djelovanje vibracija može prouzročiti oštećenja živaca i smetnje krvotoka u šakama i rukama.**
- **Pri radovima u hladnoj okolini nosite toplu odjeću i pobrinite se da vam šake budu tople i suhe.**
- **Radite stanke.**
- **Ako ustanovite da vam koža na prstima ili šakama postaje obamrla, ako osjetite trnce, bol ili primijetite da je koža prstiju ili šaka bijela, prestanite raditi s uređajem i po potrebi se posavjetujte s liječnikom.**
- **Navedene emisijske vrijednosti vibracija:**
 - Izmjerene su u skladu s normiranim postupkom ispitivanja.
 - Omogućuju procjenu emisija električnog uređaja i usporedbu različitih električnih uređaja. Ovisno o uvjetima primjene, stanju električnog uređaja ili alata stvarno opterećenje može biti veće ili manje. U svrhu procjene uzмите u obzir stanke u radu i faze manjeg opterećenja. Na temelju odgovarajuće prilagođenih procijenjenih vrijednosti odredite mjere zaštite, npr. organizacijske mjere.

Nakon uporabe

- **Isključite uređaj, izvadite akumulator i provjerite ima li na uređaju oštećenja. Pozor, opasnost! Rezni alat se nastavlja okretati još neko vrijeme po inerciji!**
- **Ako namjeravate očistiti uređaj ili obaviti radove održavanja, isključite uređaj i izvadite akumulator.**
- **Uvijek pričekajte da se rezni alat zaustavi i ne dodirujte opasne pokretne dijelove bez da ste prethodno izvadili akumulator.**
- **Svi radovi na uređaju, npr. zamjena rezne niti, preinaka za rad s reznom oštricom, radovi podešavanja, čišćenje itd., smiju se provoditi samo kad je akumulator izvađen.**
- **Koristite samo originalne rezervne niti /rezne oštrice i pridržavajte se uputa za ugradnju!**
- **Vodite računa o tome da u ventilacijskim prorezima ne bude nečistoća.**

Sigurnosne napomene

- Uređaj ne čistite vodom.
- Odložite uređaj na sigurnom mjestu.
- Ne skladištite uređaj na dohvatu djece.
- Nemojte sami popravljati uređaj, nego ga odnesite na popravak isključivo kvalificiranom stručnjaku ili u stručnu radionicu.
- Pustite uređaj da se ohladi prije nego ga odložite i/ili uskladištite.

Opće sigurnosne napomene

- Nikada nemojte zamijeniti rezni mehanizam, koji nije od metala, metalnim reznim mehanizmom!
- Uvijek pričekajte da se rezni alat zaustavi i ne dodirujte opasne pokretne dijelove bez da ste prethodno izvadili akumulator.
- Rezervni dijelovi moraju odgovarati zahtjevima koje je utvrdio proizvođač. Stoga koristite samo originalne rezervne dijelove ili rezervne dijelove koje je proizvođač odobrio. Prilikom zamjene dijelova uvijek se pridržavajte isporučenih uputa za ugradnju te prethodno izvadite akumulator.
- Popravke smije obavljati isključivo kvalificirani stručnjak ili stručni servis. Adrese stručnih servisa pronaći ćete na našoj internetskoj stranici.
- Pobrinite se da se svi radovi održavanja obave na vrijeme kako biste uređaj održavali u stanju sigurnom za rad.
- Koristite samo akumulatore koji su predviđeni za ove električne uređaje. Uporaba drugih akumulatora može dovesti do ozljeda i opasnosti od požara.
- Ovaj je uređaj predviđen za njegu rubova travnjaka i manjih površina obraslih travom te, ako se koristi rezna oštrica, za košnju divljeg raslinja, grmlja i šikare u privatnom području. Uređaj se ne smije upotrebljavati u nenamjenske svrhe zbog opasnosti da se korisnik ili druge osobe ozlijede.
- Koristite uređaj samo za suhog vremena. Nemojte izlagati uređaj kiši ili vlazi i ne koristite ga za vrijeme oluje. Uslijed prodora vode u uređaj povećava se rizik od strujnog udara.
- Čak i ako se pridržavate svih sigurnosnih napomena i uputa za rukovanje uvijek postoji preostali rizik od ozljeda i materijalne štete. Uvijek budite toga svjesni.
- Ne koristite uređaj ako postoji opasnost od kiše ili od oluje.
- Zamijenite sve istrošene ili oštećene natpise s uputama na uređaju.
- Koristite samo akumulatore i punjače koje je odobrio proizvođač. Oznaku odobrenih akumulatora / punjača možete pronaći u priloženoj EZ izjavi o sukladnosti.
- Nikada nemojte koristiti dijelove, pribor ili dodatke, npr. višedijelne metalne rezne alate sa zakretnim lancima ili čekiće za malčere, koji nisu odobreni za ovaj uređaj. Posljedice mogu biti ozbiljne ozljede korisnika i štete na uređaju. Osim toga može doći do poništenja jamstva.
- Održavajte uređaj čistim i vodite računa da se između reznog dodatka i zaštitnog pokrova ne zaglave biljke ili drugi predmeti.

Namjenska uporaba

Ovaj trimmer za travu / čistač šikare namijenjen je isključivo

- za korištenje u području vrta kuće i vikendice,
- za košnju trave uz rubove i košnju malih ili teško dostupnih travnatih površina (npr. ispod grmlja) ako se koristi glava s reznom niti,
- za košnju divljeg raslinja, grmlja i šikare ako se koristi rezna oštrica,
- u skladu s opisima i sigurnosnim napomenama, navedenima u ovim uputama za uporabu.

Svaka uporaba koja izlazi iz ovih okvira nije namjenska. Za štetu nastalu uslijed uporabe koja nije u skladu s namjenom odgovoran je korisnik.

Nenamjenska uporaba

Ovaj uređaj se ne smije koristiti na javnim površinama, u parkovima, na sportskim terenima, uz ceste itd., kao ni u poljoprivredi i šumarstvu. Zbog opasnosti od tjelesne ozljede korisnika, uređaj se ne smije koristiti za rezanje debelih grana i za usitnjavanje u svrhu kompostiranja.

Natpisna pločica

Položaj

Natpisna pločica nalazi se na kućištu uređaja.



Napomena

Ova oznaka ima vrijednost isprave te se ne smije mijenjati ili učiniti neprepoznatljivom.

Struktura

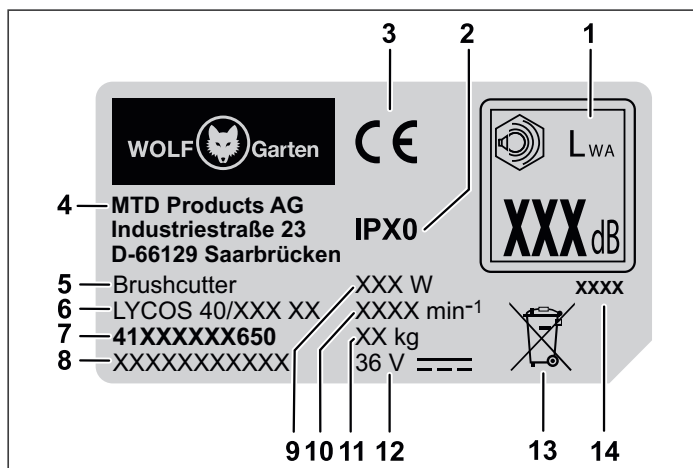

- 1 Zajamčena zvučna snaga
- 2 Razred zaštite/vrsta zaštite
- 3 Oznaka CE proizvođača
- 4 Proizvođač
- 5 Skupina uređaja
- 6 Naziv modela
- 7 Broj modela
- 8 Serijski broj
- 9 Snaga
- 10 Broj okretaja motora u min⁻¹
- 11 Težina
- 12 Nazivni napon, vrsta struje
- 13 Napomena o zbrinjavanju
- 14 Godina proizvodnje

Upravljački elementi

Upravljački elementi P

- 1 Gumb za deblokadu akumulatora
- 2 Ručka
- 3 Eko tipka
- 4 Kuka za remen za nošenje
- 5 Srednja ručka
- 6 Pričvrtna čahura
- 7 Zaštitni pokrov
- 8 Kolut niti
- 9 Nož za nit
- 10 Pretinac za akumulator
- 11 Sklopka za uključivanje/isključivanje
- 12 Sklopka za blokadu uključivanja
- 13 Držać razmaka
- 14 Remen za nošenje
- 15 Matica za pridržno zvono
- 16 Pridržno zvono
- 17 Rezna oštrica
- 18 Zaštitni pokrov noža rezne oštrice

Puštanje u rad

Dodatna dokumentacija



Uređaj pustite u rad tek kada vam budu pri ruci isporučene upute za uporabu punjača i akumulatora te nakon što ste ih shvatili i pod uvjetom da ih se pridržavate.

Punjenje akumulatora



UPOZORENJE!



Opasnost od ozljeda ili materijalne štete.
 ➤ Punite akumulator isključivo punjačem koji je odobrio proizvođač. Oznaku odobrenih punjača možete pronaći u priloženoj EZ izjavi o sukladnosti.

Pozor!

Akumulator se isporučuje djelomično napunjen. Prije prve uporabe potpuno napunite akumulator kako bi se zajamčila njegova puna snaga.

- Napunite akumulator u skladu s uputama iz dodatne dokumentacije.

Vrijeme rada

- Pridržavajte se regionalnih propisa.
- Raspitajte se o vremenu rada kod lokalnih organa vlasti.

Montaža**Sastavljanje zaštitnog pokrova **A B****

- Pritišćite vanjski rub **A a** u udubinu zaštitnog pokrova dok se ne uglati **1**.
- Pričvrstite vanjski rub dugim vijcima **A j** i pritegnite ih rukom **2**.

Montaža zaštitnog pokrova **A C**

- Pozicionirajte zaštitni pokrov na glavu trimera **1**.
- Privrните zaštitni pokrov kratkim vijcima **A k** **2**.
Vijke pritegnite samo rukom.

Spajanje drška jedinice trimera s drškom za upravljanje **D**

- Tako usmjerite drške da utor i pričvrtna izbočina budu jedno nasuprot drugog.
- Umetnite jedinicu trimera u prihvat drška za upravljanje **1**.
- Okretanjem pritegnite pričvrtnu čahuru **2**.

Montaža srednje ručke **A E**

- Postavite pričvrtni element **A d** srednje ručke odozgo, između dva graničnika podešavanja (a), na šipku dijela za upravljanje **1**.
- Postavite srednju ručku **A e** na pričvrtni element tako da provrti koncentrično naliježu jedan na drugog **2**.
- Gurnite svornjak **A i** od strane s udubljenjem za prihvat glave svornjaka kroz provrte **3**.
- Postavitee podložnu pločicu **A g** i maticu **A f** s druge strane na svornjak i čvrsto zategnite maticu **4**.
- Čvrsto privrните držač razmaka **A h** na drugoj strani svornjaka **5**.

- Namjestite srednju ručku na dršci tako da se otišnuta strelica na dijelu za učvršćivanje i označna crta na dršci nalaze jedna iznad druge.
- Učvrstite srednju ručku u tom položaju tako što ćete čvrsto držati držač razmaka i potom čvrsto zategnuti maticu **6**.

**Napomena**

Podesivi ograničivači (a) se ovisno o izvedbi mogu nalaziti ili na lijevoj ili na desnoj strani.

**Napomena**

Uređaj se smije koristiti samo ako se srednja ručka nalazi u propisanom položaju. To znači da se mora nalaziti između dva podesiva ograničivača (a), a otišnuta strelica na dijelu za učvršćivanje i označna crta na dršci nalaze se jedna iznad druge.

Namještanje srednje ručke **F**

- Otpustite maticu na srednjoj ručki **1**.
- Gurnite srednju ručku između dva podesiva ograničivača (a) do željene visine **2**.
- Namjestite nagib srednje ručke **3**.
- Namjestite srednju ručku na dršci tako da se otišnuta strelica na dijelu za učvršćivanje i označna crta na dršci nalaze jedna iznad druge i ponovno čvrsto zategnite maticu **4**.

**Napomena**

Uređaj se smije koristiti samo ako se srednja ručka nalazi u propisanom položaju. To znači da se mora nalaziti između dva podesiva ograničivača (a), a otišnuta strelica na dijelu za učvršćivanje i označna crta na dršci nalaze se jedna iznad druge.

Vješanje remena za nošenje **A G**

- Objesite remen za nošenje **A o** pomoću obje karabin-kuke na kuku dijela za upravljanje.

Namještanje remena za nošenje **H**

- Namjestite remen za nošenje na željenu duljinu. Kuka za vješanje trebala bi biti u visini kukova **1**.



Napomena

Kako biste imali bolju kontrolu nad uređajem te kako ne biste prebrzo osjetili umor u rukama i leđima, uvijek koristite remen za nošenje za vrijeme uporabe uređaja.



Napomena

Zbog sigurnosnih razloga nosite uređaj obješen samo preko ramena, a ne preko vrata. Remen ima kopču za brzo otpuštanje, što omogućuje da se u slučaju pogreške brzo odvoji.

Montaža rezne oštrice **I**

- Okrećite glavu s reznom niti dok rupa u razmačnoj podloški ne bude poravnata s utorom u kućištu prijenosnika.
- Umetnite šipku za pridržavanje **A m** kroz utor u rupu i čvrsto je držite kako bi se navoj aretirao **1**.
- Čvrsto držite šipku za pridržavanje i odvrnite glavu s reznom niti u smjeru kazaljke na satu (nadesno) s pogonskog vratila **2/3**.
- Nagurajte reznu oštricu **A c** na pogonsko vratilo i stavite je u sredinu na razmačnu podlošku. Snažno pritisnite reznu oštricu.



Napomena

Vodite računa da rezna oštrica naliježe u sredini i ravno.

- Postavite pridržno zveno **A I** na pogonsko vratilo i na reznu oštricu **4**.
- Navrnite maticu **A n** suprotno od smjera kazaljke na satu (nalijevo) na pogonsko vratilo i pritegnite je momentom pritezanja od 20 Nm **5**.



Napomena

Prije konačnog stezanja provjerite pravilan dosjed rezne oštrice. Prilikom navrtanja i stezanja matice čvrsto držite šipku za pridržavanje.



Napomena

Ako nemate moment ključ, navrćite maticu prstenastim ključem ili priloženim imbus ključem (ovisno o modelu) dok pridržno zveno ne bude čvrsto nalijegalo na reznu oštricu. Zatim stegnite maticu puni okret (360°).

- Uklonite šipku za pridržavanje **6**.
- Uklonite zaštitni pokrov noža s rezne oštrice **7**.



Napomena

Radi boljeg rada uklonite rub zaštitnog pokrova. Ponovno montirajte rub na zaštitni pokrov kad uređaj budete koristili s reznom niti. Vidi odlomak „Sastavljanje zaštitnog pokrova“.

Montaža glave s reznom niti

- Demontirajte reznu oštricu obrnutim redoslijedom od onog opisanog u poglavlju „Montaža rezne oštrice“ **1**.
- Aretirajte prijenosnik šipkom za pridržavanje **A m** i navrnite glavu s reznom niti suprotno od smjera kazaljke na satu (nalijevo) na pogonsko vratilo.
- Rukom stegnite glavu s reznom niti.

Rad

Umetanje akumulatora **J**

⚠ UPOZORENJE!



Pogrešno rukovanje akumulatorom i punjačem.

- Opasnost od ozljeda i materijalnih šteta.
- Pročitajte upute za uporabu akumulatora i punjača i pridržavajte ih se.

Pomoću 2-stupanjskog mehanizma za uglavljanje akumulator se može namjestiti u radni, odn. transportni položaj.

- Gurnite akumulator u pretinac za akumulator dok se ne uglati u željenom stupnju **1/2**.

Stupanj 1 **1**

- ✓ Akumulator se nalazi u transportnom položaju.
 - Električni kontakti su razdvojeni te time sprječavaju neželjeno automatsko pražnjenje akumulatora dok je uskladišten.

Stupanj 2 **2**

- ✓ Akumulator se nalazi u radnom položaju.
 - Električni kontakti su spojeni i uređaj je spreman za rad.

Uključivanje uređaja

UPOZORENJE!



Opasnost od ozljeda ili materijalne štete.

➤ Za vrijeme rada uvijek čvrsto držite uređaj objema rukama. Jednom rukom obuhvatite ručku, a drugom srednju ručku.

- ➔ Prebacite remen za nošenje oko tijela.
- ➔ Pritisnite sklopku za blokadu uključivanja na ručki **1**.
- ➔ Istodobno pritisnite sklopku za uključivanje/isključivanje na ručki **2**.
- ➔ Ponovno otpustite sklopku za blokadu uključivanja **3**.
- ✓ Uređaj radi.
- ➔ Pritisnite eko tipku **4**.
- ✓ Broj okretaja reznog dodatka se smanjuje. Žaruljica eko tipke svijetli zeleno.



Napomena

Koristite eko način rada samo za rad s glavom s reznom niti.

Eko način rada produljuje hodno vrijeme uređaja za oko 50%. Nakon isključivanja i ponovnog uključivanja uređaja eko način rada ostaje aktivan. Za isključenje eko načina rada morate još jednom pritisnuti eko tipku tako da uređaj može raditi u normalnom načinu rada (velika brzina okretanja reznog nastavka).

Isključivanje uređaja

- ➔ Za isključivanje uređaja otpustite sklopku za uključivanje/isključivanje **5**.
- ✓ Uređaj je isključen.



Napomena

Rezni alat se nastavlja okretati još neko vrijeme nakon isključenja.

Držanje uređaja

Prije korištenja uređaja, zauzmite položaj za rad.

Provjerite sljedeće:

- Korisnik nosi propisanu zaštitnu opremu.
- Remen za nošenje namješten je na odgovarajuću duljinu.
- Srednja ručka pravilno je namještena na tjelesnu visinu.
 - Srednja ručka je pravilno namještena ako je možete primiti šakom, a da pri tome ne morate istezati ruku.
- Uređaj je ispod visine struka.
- Rezni nastavak je paralelan s tlom tako da se bilje, koje želite kositi, može lako doseći, a da se korisnik pri tome ne mora saginjati.

Podešavanje niti prilikom rada s glavom s reznom niti

Glava s reznom niti ima dodirni gumb, pomoću kojeg se rezna nit može osloboditi bez zaustavljanja motora. Za oslobađanje više rezne niti, lagano dotaknite tlo dodirnim gumbom glave s reznom niti dok uređaj radi.



Napomena

Rezna nit bi uvijek trebala imati maks. duljinu. Oslobađanje niti postaje sve teže, što je rezna nit kraća. Svakim dodirnom dodirnog gumba, oslobađa se otprilike 30 mm rezne niti. Oštrica na rubu zaštitnog pokrova reže nit na odgovarajuću duljinu ako je oslobođeno previše niti. Najbolje je da pritisnim gumbom dotaknete golo tlo ili tvrdu zemlju.



Napomena

Tijekom rada nemojte vući dodirni gumb po tlu.

Nit može puknuti ili se istrošiti zbog sljedećih razloga:

- zapatljivanje sa stranim tijelima
- normalan zamor materijala
- normalan postupak košnje
- pokušaji košnje korova s debelim stabljikama
- udarci o zidove, vrtne ograde itd.

Savjeti za najbolje rezultate košnje prilikom rada s glavom s reznom niti

- ➔ Držite rezni nastavak paralelno s tlom.
- ➔ Kosite samo vrhom rezne niti, posebice duž zidova. Košnja s većim dijelom, a ne samo vrhom smanjuje sposobnost rezanja i može preopteretiti motor.
- ➔ Travu višu od 20 cm kosite odozgo prema dolje u malim koracima kako biste izbjegli prijevremeno trošenje niti i preopterećenje motora.
- ➔ Po mogućnosti kosite slijeva nadesno. Košnja nadesno poboljšava sposobnost rezanja uređaja. Pokošena trava tada se baca dalje od korisnika.
- ➔ Polako pomičite uređaj na željenoj visini u područje košnje i iz njega. Krećite se ili naprijed-natrag ili s jedne na drugu stranu. Košnjom kraćih komada postižu se bolji rezultati.
- ➔ Kosite samo ako su trava i korov suhi.



Napomena

Rok trajanja rezne niti ovisi o sljedećem:

- poštivanje prije spomenutih savjeta o biljkama koje želite kositi
 - mjesto gdje se odvija košnja
- Primjerice, nit se brže troši prilikom košnje uz zid kuće, nego prilikom košnje oko stabla.

Dekorativna košnja

Dekorativni rez dobivate ako kosite sve biljke oko stabala, stupova, ograda itd.

Okrenite cijeli uređaj tako da rezni nastavak držite pod kutom od 30° u odnosu na tlo .

Rad s reznom oštricom

Prije korištenja uređaja, zauzmite položaj za rad. Pogledajte „Držanje uređaja“.

Savjeti za rad s reznom oštricom:

- Kosite ritmički.
- Zauzmite stabilan i udoban položaj na tlu.
- Nemojte koristiti eko način rada. Oštrica tada ima maksimalnu reznu silu i stoga ne zapinje tako lako, ne zaglavljuje se ili ne uzrokuje udarce, posljedica čega mogu biti ozbiljne ozljede korisnika ili drugih osoba.
- Kosite tako da gornji dio tijela okrećete zdesna nalijevo.
- Okrenite uređaj u isti smjer, u kojem oštrica kosi. To potpomaže košnju.
- Napravite jedan ili više koraka prema sljedećem području nakon povratnog zamaha i ponovno zauzmite stabilan položaj.
- Pridržavajte se sljedećih uputa kako biste smanjili mogućnost namatanja biljaka oko oštrice:
 - Nemojte kositi u eko načinu rada.
 - Zamahujte zdesna nalijevo u bilje koje želite kositi.
 - Prilikom povratnog zamaha izbjegavajte upravo pokošeno bilje.

Vađenje akumulatora

- Pritisnite gumb za deblokadu akumulatora .
- Izvadite akumulator .

Održavanje

UPOZORENJE!



Opasnost od ozljeda ili materijalnih šteta zbog pokretnih dijelova.

- Uređaj se smije održavati i čistiti tek kada se motor zaustavi i kada rezni alat miruje .
- Prije svih radova na uređaju izvadite akumulator.
- Uređaj ne čistite vodom.
- Popravke i radove održavanja te zamjenu sigurnosnih naprava smije obavljati samo kvalificirani stručnjak ili stručni servis.







Čišćenje uređaja

- Isključite uređaj, pričekajte da se rezni alat zaustavi i izvadite akumulator.
- Metlicom očistite uređaj nakon svake uporabe.
- U redovitim razmacima čistite ventilacijske proreze i donju stranu uređaja od ostataka trave.

Čišćenje rezne oštrice

- Očistite reznú oštricu sredstvom za čišćenje u kućanstvu kako biste uklonili sve ostatke.
- Nauljite oštricu strojnim uljem kako biste je zaštitili od hrđe.

Čišćenje glave s reznom niti

- Nakon svake uporabe očistite glavu s reznom niti izvana pomoću četke ili krpe.
- Redovito čistite unutrašnjost glave s reznom niti prilikom ugradnje nove rezne niti. Pri tome postupite kako je prikazano na slici :
 - Pritisnite oba pridržna jezička  i skinite poklopac koluta .
 - Uklonite ostatke niti s koluta.
 - Skinite kolut .
 - Uklonite nečistoću i naslage s kućišta koluta, koluta i poklopca koluta. Očistite pojedine dijelove pomoću čiste krpe.
 - Ponovno umetnite kolut .
 - Poravnajte pridržne jezičke poklopca koluta s otvorima u kućištu koluta. Istodobno stisnite obje izbočine za uglavljivanje na poklopcu koluta  i natakните poklopac na kućište koluta tako da se uglavi .

Ugradnja i zamjena rezne niti

UPOZORENJE!







- Opasnost od ozljeda uslijed reznog alata.
- Uređaj podešavajte samo kada je motor isključen i kada rezni alat miruje.
 - Ne zahvaćajte rukom u rotirajuću nit.
 - Prije svih radova na uređaju izvadite akumulator.
 - Nikada nemojte koristiti metalom ojačani konopac, žicu, lanac, čelično užje ili slično. Oni mogu puknuti i postati opasni projektili te teško oštetiti uređaj.
 - Koristite samo originalne rezervne niti promjera 2,4 mm. Ako se koristi deblja rezna nit, motor se može pregrijati ili zatajiti.



Napomena

Uvijek koristite navedenu duljinu niti! Ako je nit preduga, ona se u određenim okolnostima ne oslobađa pravilno.

- ➔ Odrežite novu reznu nit na duljinu od 4 m.
- ➔ Okrećite dodirni gumb u smjeru kazaljke na satu dok se strelice na dodirnom gumbu i na poklopcu koluta ne budu podudarale .
- ➔ Uvedite jedan kraj rezne niti u ulaznu ušicu za nit (LINE IN) . Gurajte reznu nit toliko da oko 10 cm strši iz nasuprotne ušice za nit.
- ➔ Izvucite stršeći kraj toliko da iz svake ušice za nit strši oko 2 m rezne niti .
- ➔ Čvrsto držite poklopac koluta i okrećite dodirni gumb u smjeru kazaljke na satu dok iz svake ušice za nit ne bude stršalo oko 12 cm .



Napomena

Nikada nemojte pritiskati dodirni gumb prilikom namatanja niti!

Transport i skladištenje

UPOZORENJE!



- Opasnost od ozljeda uslijed reznog alata.
- Prije svakog transporta i skladištenja isključite uređaj i pričekajte da se rezni alat zaustavi.
 - Izvadite akumulator prije transporta ili skladištenja.
 - Montirajte zaštitni pokrov za reznu oštricu nakon svakog rada te prilikom transporta i skladištenja.

Skladištenje

- ➔ Nakon svake sezone temeljito očistite uređaj.
- ➔ Uvijek skladištite uređaj na suhom i sigurnom mjestu, nedostupnom za djecu.
- ➔ Skladištite akumulator i uređaj odvojeno jedan od drugog.
- ➔ Skladištite akumulator na hladnom i suhom mjestu. Preporučena temperatura skladištenja oko 0 - 23 °C. Držite uređaj, a posebno njegove plastične sastavne dijelove, podalje od kočnih tekućina, benzina, naftnih proizvoda, penetrirajućih ulja itd. Oni sadrže kemijske tvari koje mogu oštetiti, nagristi ili uništiti plastične dijelove uređaja.
- ➔ Gnojiva i druge vrtno kemikalije sadrže tvari koje mogu imati jako korozivno djelovanje na metalne dijelove uređaja. Stoga nemojte skladištiti uređaj u blizini tih tvari.
- ➔ Skladištite i dobro zatvorite reznu oštricu kako biste je zaštitili od oštećenja ili neovlaštenog korištenja.

Uklanjanje smetnji

⚠ UPOZORENJE!



Opasnost od ozljeda ili materijalnih šteta

- U slučaju dvojbe uvijek se obratite stručnom servisu.
- Prije svake provjere ili radova na uređaju isključite motor i izvadite akumulator.

Problem	Mogući uzrok	Pomoć
Uređaj se isključuje.	Akumulator je prevruć.	Pustite akumulator da se ohladi.
	Akumulator se ispraznio.	Napunite akumulator.
	Temperatura uređaja (elektronike) je previsoka.	Pustite uređaj da se ohladi i po potrebi očistite ventilacijske proreze.
	Aktiviranje nadstrujne zaštite	Ako se to ponovno dogodi, obratite se stručnom servisu.
Uređaj se ne može uključiti.	Akumulator se ispraznio.	Napunite akumulator.
	Aktiviranje prenaponske zaštite	Ako se to ponovno dogodi, obratite se stručnom servisu.
	Aktiviranje nadstrujne zaštite	Ako se to ponovno dogodi, obratite se stručnom servisu.
	Previsoka ili preniska temperatura akumulatora.	Pustite akumulator da se ohladi odnosno ugrije.
Podešavanje niti tijekom rada ne funkcionira.	Akumulator je neispravan.	Zamijenite akumulator.
	Kolut je prazan.	Namotajte novu reznu nit.
	Ozupčenje između kućišta koluta i koluta niti je prljavo.	Očistite dijelove od nečistoće pomoću četke.
	Nit je potrgana i uvučena u kolut niti.	Izvadite kolut niti i uklonite nit s koluta. Ponovno ugradite kolut i nanovo namotajte reznu nit.
Snažna vibracija	Nit se zaglavila na kolutu.	Uklonite nit i nanovo je namotajte.
	Nit se rastalila i zalijepila uz kolut.	
Snažna vibracija	Pričvrtni elementi uređaja su se olabavili.	Obratite se stručnom servisu.

Jamstvo

U svakoj zemlji vrijede jamstvene odredbe koje je propisalo naše poduzeće ili uvoznik. Smetnje na uređaju u okviru jamstva uklanjamo besplatno ako je njihov uzrok pogreška u materijalu ili izradi. Ako nastupi jamstveni slučaj, obratite se svom trgovcu ili našoj najbližoj podružnici.

EZ izjava o sukladnosti



Ostale podatke o uređaju možete pronaći u zasebno priloženoj EZ izjavi o sukladnosti koja je sastavni dio ovih uputa za uporabu.

Ekološko zbrinjavanje

Električne uređaje, pribor i ambalažu morate predati pogonu za ekološko recikliranje.



Akumulatori/baterije:

Ne bacajte akumulatore/baterije u kućni otpad, vatru ili vodu. Akumulatore/baterije potrebno je prikupiti, reciklirati ili na ekološki prihvatljiv način zbrinuti.

Električni uređaji (bez akumulatora/baterija):

Ovaj električni uređaj nemojte baciti u kućni otpad! Predajte ga odgovarajućem pogonu za zbrinjavanje.

Содержание

Значение символов 236
 Для Вашей безопасности 237
 Указания по технике безопасности..... 238
 Применение по назначению 242
 Паспортная табличка..... 242
 Элементы управления..... 242
 Ввод в эксплуатацию 242
 Сборка 243
 Эксплуатация 244
 Техническое обслуживание 246
 Транспортировка и хранение 247
 Устранение неисправностей 248
 Гарантия 248
 Декларация соответствия ЕС 248
 Экологически безопасная утилизация 248

Значение символов



ПРЕДУПРЕЖДЕНИЕ!
 Чтобы снизить риск получения травмы, прочтите руководство по эксплуатации!

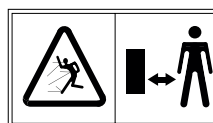

Осторожно!
 Ни в коем случае не допускайте в опасную зону третьих лиц.



Носите сапоги с нескользкой подошвой и рабочие перчатки.

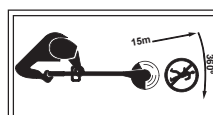

Осторожно!
 Ни в коем случае не допускайте в опасную зону посторонних. Минимальное расстояние от устройства 15 м.

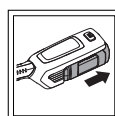

Перед началом любых работ по обслуживанию устройства отсоединить аккумуляторную батарею.



Используйте защитные очки, противошумные наушники и каску!



Не допускайте попадания на устройство дождевой воды!



Осторожно!
 Опасность отдачи.



Не используйте полотна пил в устройстве!



Отбрасываемые объекты и вращающиеся детали могут стать причиной серьезных травм!

Для Вашей безопасности



ПРЕДУПРЕЖДЕНИЕ!

Перед первым использованием устройства внимательно прочтите настоящее руководство по эксплуатации и действуйте в соответствии с ним. Сохраните настоящее Руководство по эксплуатации для последующего использования или для последующего владельца.

- Перед первым вводом в эксплуатацию обязательно прочтите указания по технике безопасности! В случае несоблюдения руководства по эксплуатации и указаний по технике безопасности возможно повреждение устройства, также могут возникнуть опасности для пользователя и других людей.
- Все лица, выполняющие ввод в эксплуатацию, обслуживание и техническое обслуживание устройства, должны обладать соответствующей квалификацией.

Запрет на самовольные изменения и переоборудование

Запрещается вносить изменения в конструкцию устройства или изготавливать из него дополнительные устройства. Такие изменения могут привести к травмам и неисправностям.

- Ремонтировать устройство могут только имеющие соответствующие полномочия и обученные лица. При этом всегда используйте оригинальные запасные части. Это позволит сохранить безопасность устройства.

Информационные символы в настоящем руководстве

Знаки и символы в настоящем руководстве должны Вам помочь быстро и безопасно использовать руководство и устройство.



Указание

Информация о наиболее эффективном и практичном использовании устройства.

→ Шаг действия

Предписывает действие.

✓ Результат действия

Здесь указывается результат последовательности шагов действия.

[1]Номер позиции

Номера позиций обозначены в тексте квадратными скобками [].

▣ Обозначение иллюстраций

Иллюстрации снабжены буквенными идентификаторами и обозначены в тексте.

① Номер шага действия

Определенная последовательность шагов действия пронумерована и обозначена в тексте.

Степени опасности предупреждений

В настоящем руководстве по эксплуатации используются следующие степени опасности для обозначения потенциально опасных ситуаций:

⚠ ОПАСНО!



Непосредственное наступление опасной ситуации, которая приведет к тяжелым травмам или даже к смерти в случае несоблюдения соответствующих мер.

⚠ ПРЕДУПРЕЖДЕНИЕ!



Возможная опасная ситуация, которая, в случае несоблюдения соответствующих мер, приведет к тяжелым травмам или даже к смерти.

⚠ ОСТОРОЖНО!



Может наступить опасная ситуация, которая приведет к легким или незначительным травмам в случае несоблюдения соответствующих мер.

Внимание!

Может наступить потенциально опасная ситуация, которая приведет к материальному ущербу, если не предотвратить ее.

Структура указаний по технике безопасности

⚠ ОПАСНО!



Вид и источник опасности!

⇒ Последствия игнорирования

➤ Мера по предотвращению опасности

Указания по технике безопасности

Индивидуальная защита

- Устройство не должно эксплуатироваться детьми в возрасте до 16 лет и лицами с ограниченными физическими, сенсорными или умственными способностями, а также – при отсутствии опыта и знаний. Также это устройство не должно эксплуатироваться лицами, не ознакомившимися с настоящим Руководством по эксплуатации. Местные предписания могут устанавливать ограничения возраста пользователей.
- По соображениям безопасности детям или лицам, не ознакомившимся с руководством по эксплуатации, использовать устройство запрещено. Минимальный возраст пользователя может определяться местными нормативами.
- Не запускайте устройство, если в непосредственной близости находятся люди (в особенности, дети) или животные. Следите также за тем, чтобы с устройством не играли дети.
- Выключите устройство, если рядом находятся люди (в особенности – дети) или домашние животные.
- Очистка и техническое обслуживание не должны выполняться детьми.
- Включайте двигатель только в том случае, если Ваши ноги и руки находятся на безопасном расстоянии от режущего устройства.
- Если вы собираетесь оставить устройство без присмотра или удалить забившийся в него материал, всегда снимайте с устройства аккумуляторные батареи.
- Во время работы с устройством или возле него всегда носите сапоги с нескользкой подошвой и длинные штаны, а также используйте подходящие средства индивидуальной защиты (защитные очки, противошумные наушники, рабочие перчатки, защитную одежду и т. д.). Использование средств индивидуальной защиты снижает опасность травм. Не носите свободную одежду и т. п., которая может быть захвачена режущим инструментом. Работа без противошумных наушников может привести к потере слуха.
- Ответственность за несчастные случаи или ущерб, причиненный другим людям или их имуществу, возлагается на оператора или на пользователя.
- Не используйте устройство, если Вы устали, больны или находитесь под влиянием наркотических веществ или медикаментов.

Перед применением

- Перед началом работы ознакомьтесь с устройством, его функциями и элементами управления.
- Не используйте устройство, если его выключатель неисправен и перестал включаться или выключаться. Поручите его ремонт квалифицированному специалисту или специализированной мастерской.
- Перед каждым использованием проверяйте устройство на отсутствие повреждений. Заменяйте поврежденные детали.
- Убедитесь, что все соединительные элементы установлены и закреплены. Заменяйте треснувшие или имеющие иные повреждения детали режущей насадки. Убедитесь, что режущая насадка надлежащим образом установлена и хорошо закреплена. Убедитесь, что защитный кожух режущей насадки установлен надлежащим образом и находится в рекомендуемом положении.
Игнорирование данных указаний может привести к травмированию пользователя и окружающих людей и повредить устройство.
- Убедитесь, что средняя рукоятка находится в предписанном положении.
Соблюдайте при этом указания, приведенные в разделе «Монтаж и регулировка средней рукоятки».
- Используйте только оригинальную запасную леску диаметром не более 2,4 мм. Ни в коем случае не используйте армированный металлом шнур, проволоку, цепь, трос и т. п. Они могут отломиться, а их обломки быть опасными.
- Всегда отдавайте себе отчет в наличии опасности травмирования головы, рук и ног.
- Во время работы с режущей насадкой во избежание травмирования об острые края или лезвия всегда носите рабочие перчатки.
- Не эксплуатируйте устройство с поврежденными или отсутствующими защитными устройствами или крышками. Поручайте их ремонт или замену квалифицированному специалисту или специализированной мастерской.
- Перед стрижкой газона убедитесь, что с него убраны сучья, камни, проволока и т. д., и постоянно учитывайте это во время работы с триммером.

Указания по технике безопасности

- Не подпускайте детей, окружающих людей и животных ближе чем на 15 м; существует опасность попадания в них отброшенных предметов. Окружающие люди, наблюдающие за работой, должны носить защитные очки. При приближении к Вам кого-либо сразу же выключайте устройство.
 - Перед выполнением настроек устройства или его очистки выключите устройство и снимите с него аккумуляторные батареи.
 - Прочтите и соблюдайте руководство по эксплуатации аккумуляторной батареи и зарядного устройства.
- Во время применения**
- Опасность травм ног и рук режущим устройством.
 - Извлекайте аккумуляторную батарею из устройства:
 - всегда, когда Вы оставляете устройство.
 - перед снятием блокировки.
 - перед выполнением проверки, очистки или работ на устройстве.
 - после столкновения с препятствием, для проверки устройства на предмет повреждений.
 - для немедленной проверки, когда устройство начинает чрезмерно вибрировать.
 - Не используйте устройство во взрывоопасной среде, где присутствуют горючие жидкости, газы или пыль. Устройство может образовывать искры, которые могут воспламенить пыль или пары.
 - Во время перерывов в работе не оставляйте устройство без присмотра и храните его в надежном месте.
 - Во время включения устройства держите его параллельно газону, в противном случае возникает опасность травм.
 - Во время работы выдерживайте безопасное расстояние до вращающейся лески/лезвия.
 - Не пытайтесь схватить вращающуюся леску или лезвие.
 - Не хватайтесь за вращающиеся части.
 - Будьте осторожны при обращении с ножом для лески, чтобы не получить травму.
 - После вытягивания новой лески до включения устройства всегда держите его в нормальном рабочем положении.
 - Используйте подходящие защитные очки и противозумные наушники!
- Защитная крышка должна быть всегда полностью установлена, если Вы используете устройство в качестве триммера. Для работы необходимо вытянуть обе лески, должна быть установлена подходящая леска. Леску необходимо вытягивать так, чтобы она не выходила за конец кожуха.
 - Защитный кожух должен быть всегда установлен, если Вы используете устройство в качестве мотокося с лезвием.
 - Перед включением устройства убедитесь, что шпилька для лески/лезвие ни с чем не соприкасается.
 - Отрегулируйте среднюю рукоятку с учетом своего роста, чтобы Вы могли надежно удерживать устройство.
 - Используйте устройство только при дневном свете или при хорошем искусственном освещении.
 - Используйте данное устройство только по назначению.
 - Крепко удерживайте устройство во время работы обеими руками: одной рукой за ручку, другой рукой за среднюю рукоятку.
 - Во время работы всегда используйте наплечный ремень.
 - Во время работы меняйте положение и своевременно делайте перерывы — это позволит избежать усталости и утомления.
 - Избегайте неудобных положений тела. Следите за хорошей устойчивостью и всегда поддерживайте равновесие. Будьте особенно осторожны, передвигаясь по склону. Ни в коем случае не бегайте, двигайтесь вперед спокойным шагом. Это позволит Вам лучше контролировать устройство в неожиданных ситуациях.
 - Будьте особенно осторожны, двигаясь назад. Опасность споткнуться!
 - Во время транспортировки устройства при переходе между отдельными местами работы всегда снимайте аккумуляторную батарею.
 - Не переключайте установленные на устройстве устройства включения и выключения и не выполняйте с ними никаких ненадлежащих действий.
 - Не ударяйте головку с леской о края стен. После сильного удара головки с леской проверьте наличие повышенной вибрации на рукоятке. При наличии повышенной вибрации необходимо поручить ремонт устройства квалифицированному специалисту или специализированной мастерской.

Указания по технике безопасности

Дополнительные указания по работе с лезвием

- Держите среднюю рукоятку с дистанционным элементом между собой и режущей насадкой.
- Ни в коем случае не косите лезвием на высоте 75 см и выше над уровнем земли.
- Возможна отдача, если вращающееся лезвие соприкасается с предметом, который не разрезается сразу.
- Отдача может быть достаточно сильной, чтобы отбросить устройство и/или пользователя в любом направлении и заставить его потерять контроль над устройством.
- Отдача может возникать неожиданно в случае зацепления, зажима или блокировки лезвия. Это может легко происходить там, где сложно видеть скашиваемый материал.
- Не косите лезвием предметы толщиной более 12,7 мм. В противном случае возможна сильная отдача.
- Во время работы с лезвием защитный кожух должен быть всегда установлен.
- Не пытайтесь прикоснуться к лезвию или остановить его, если оно вращается.
- Вращающееся лезвие может стать причиной травм даже после выключения устройства. Прочно держите устройство, пока лезвие не остановится полностью.
- Если Вы наткнетесь на посторонний предмет или запутаетесь в нем, сразу же выключите двигатель и проверьте, нет ли повреждений. Прежде чем продолжить использовать устройство, обеспечьте устранение повреждений. Не эксплуатируйте устройство с деформированным, треснувшим или тупым лезвием. Выбрасывайте деформированные, треснувшие или поломанные лезвия.
- Не точите лезвие. Наточенное острие лезвия может отломиться во время работы. Это может повлечь за собой серьезные травмы. Замените лезвие.
- Транспортируйте или храните устройство только с установленным защитным кожухом лезвия.

Указания, касающиеся вибрации:

- Вибрация может привести к повреждениям нервной системы и нарушению циркуляции крови в сосудах рук и предплечий.
- Во время работы при низкой температуре носите теплую одежду и следите, чтобы Ваши руки были в тепле и сухими.
- Делайте перерывы.
- В случае онемения кожи пальцев или рук, появления в них зуда, болевых ощущений или побеления прекратите работу с устройством и, в случае необходимости, обратитесь к врачу.
- Указанные значения вибрационной эмиссии:
 - Измеряются по стандартизированной методике испытаний.
 - Позволяют оценивать уровень эмиссии электроинструмента и выполнять сравнение различных электроинструментов. В зависимости от условий применения, состояния электроинструмента или рабочего инструмента фактическая нагрузка может быть больше или меньше. При выполнении оценки учитывайте перерывы в работе и периоды низкой нагрузки. Примите меры защиты, соответствующие измеренным значениям, например, организационные меры.

После применения

- Выключите устройство, снимите аккумуляторную батарею и проверьте устройство на предмет повреждений. Внимание, опасность! Режущий инструмент вращается по инерции!
- Если Вам необходимо выполнить работы по техническому обслуживанию и очистке устройства, выключите его и снимите аккумуляторную батарею.
- Всегда дожидайтесь остановки режущего инструмента и не прикасайтесь к подвижным опасным частям, предварительно не сняв с устройства аккумуляторную батарею.
- Все работы с устройством, такие как, например, замена лески, переналадка для работы с лезвием, регулировочные работы, очистка и т. д., должны выполняться только со снятым аккумулятором.
- Используйте только оригинальные лески/лезвия и соблюдайте инструкции по установке.
- Следите за тем, чтобы вентиляционные щели не были загрязнены.

Указания по технике безопасности

- **Не очищайте устройство водой.**
 - **Храните устройство в надежном месте.**
 - **Не держите устройство в местах, доступных детям.**
 - **Не ремонтируйте устройство самостоятельно, поручайте его ремонт только квалифицированному специалисту или специализированной мастерской.**
 - **Прежде чем поставить устройство на место или поместить его на хранение, дайте двигателю остыть.**
- Общие указания по технике безопасности**
- **Никогда не устанавливайте вместо режущего устройства из неметаллического металлическое режущее устройство!**
 - **Всегда дожидайтесь остановки режущего инструмента и не прикасайтесь к подвижным опасным частям, предварительно не сняв с устройства аккумуляторную батарею.**
 - **Запчасти должны соответствовать требованиям, установленным производителем.** Поэтому используйте только оригинальные запчасти или одобренные производителем запчасти. При замене всегда соблюдайте прилагаемые инструкции по установке, предварительно снимайте аккумуляторную батарею.
 - **Поручайте проведение ремонта исключительно квалифицированному специалисту или специализированной мастерской.** Адреса специализированных мастерских указаны на нашей веб-странице.
 - **Своевременно проводите все работы по техобслуживанию, чтобы поддерживать устройство в безопасном эксплуатационном состоянии.**
 - **Используйте в электроинструментах только предназначенные для них аккумуляторные батареи.** Использование других аккумуляторных батарей может привести к травмам и опасности пожара.
 - **Это устройство предназначено для ухода за краями газонов и небольшими травяными лужайками и газонами, а при использовании лезвия — для обрезки дикорастущих растений, кустарников и мелких зарослей в домашнем хозяйстве.** Из-за опасности травмирования пользователя или других людей триммер нельзя использовать в несвойственных ему целях.
 - **Используйте устройство только в сухую погоду.** Берегите устройство от дождя или сырости и не эксплуатируйте его во время грозы. Попадание воды в устройство повышает опасность поражения электрическим током.
 - **Даже при соблюдении всех указаний по технике безопасности и управлению существует остаточный риск травм и материального ущерба.** Всегда помните об этом.
 - **Не эксплуатируйте устройство во время дождя или грозы.**
 - **Устанавливайте на устройство новые указательные таблички вместо изношенных или поврежденных.**
 - **Используйте только аккумуляторные батареи и зарядные устройства, разрешенные производителем.** Обозначения одобренных аккумуляторных батарей и зарядных устройств указаны в прилагаемой Декларации соответствия ЕС.
 - **Ни в коем случае не используйте не допущенные для данного устройства детали, принадлежности или насадки, такие как, например, составные металлические режущие инструменты с цепями и шарнирным ножом.** Следствием могут быть серьезные травмы пользователя и повреждение устройства. Кроме того, может утратить силу Ваша гарантия.
 - **Содержите устройство в чистоте и следите за тем, чтобы между режущей насадкой и защитным кожухом не застревали растения или другие предметы.**

Применение по назначению

Этот триммер/мотокоса предназначен(а) исключительно

- для применения в домашнем хозяйстве или на придомовых участках,
- для стрижки краев газонов и небольших травяных лужаек или в труднодоступных местах (например, под кустарниками) при использовании головки с леской,
- для обрезки дикорастущих растений, кустарников и мелких зарослей при использовании лезвия,
- в соответствии с описаниями и указаниями по технике безопасности, содержащимися в данном руководстве по эксплуатации.

Любое выходящее за эти рамки использование считается применением не по назначению. За ущерб, произошедший в случае применения не по назначению, отвечает пользователь.

Применение не по назначению

Это устройство не должно использоваться в местах общего пользования, парках, объектах спортивной инфраструктуры, на улицах, а также в предприятиях сельского и лесного хозяйства. Учитывая возможные травмы, устройство не должно использоваться для обрезки толстых сучьев и для измельчения материала на компост.

Паспортная табличка

Положение

Паспортная табличка находится на корпусе устройства.



Указание

Паспортная табличка носит характер документа – ее нельзя изменять или приводить в нечитаемый вид.

Структура

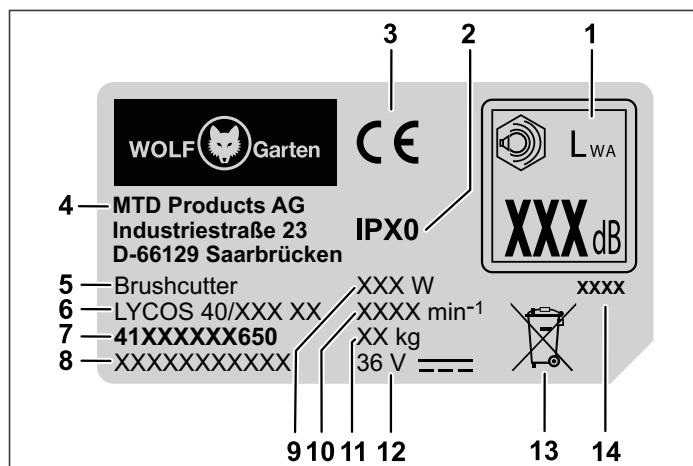

- 1 Гарантированное значение звуковой мощности
- 2 Класс защиты/степень защиты
- 3 Знак CE производителя
- 4 Производитель
- 5 Группа устройств
- 6 Название модели
- 7 Номер модели
- 8 Серийный номер
- 9 Мощность
- 10 Частота вращения двигателя, об/мин⁻¹
- 11 Вес
- 12 Расчетное напряжение / род тока
- 13 Указание по утилизации
- 14 Год выпуска

Элементы управления

Элементы управления P

- 1 Кнопка разблокировки аккумуляторной батареи
- 2 Ручка
- 3 Кнопка E-Stop
- 4 Крючки под наплечный ремень
- 5 Средняя рукоятка
- 6 Крепежная втулка
- 7 Защитный кожух
- 8 Шпилька с леской
- 9 Нож для лески
- 10 Аккумуляторный отсек
- 11 Выключатель
- 12 Кнопка блокировки включения
- 13 Дистанционный элемент
- 14 Наплечный ремень
- 15 Гайка для крепежного колпака
- 16 Крепежный колпак
- 17 Лезвие
- 18 Защитный кожух для лезвия

Ввод в эксплуатацию

Дополнительная документация



Вводите устройство в эксплуатацию лишь в том случае, если у Вас имеются прилагаемые руководства по эксплуатации зарядного устройства и аккумулятора и Вы поняли и соблюдаете их.

Зарядка аккумуляторной батареи

⚠ ПРЕДУПРЕЖДЕНИЕ!



Опасность получения травм и материального ущерба.

- Заряжайте аккумуляторную батарею только с помощью одобренного производителем зарядного устройства. Обозначения одобренных зарядных устройств указаны в прилагаемой Декларации соответствия ЕС.

Внимание!

Аккумуляторная батарея поставляется в частично заряженном состоянии. Для обеспечения полной мощности аккумуляторной батареи перед первым использованием полностью зарядите ее.

- Зарядите аккумуляторную батарею в соответствии с инструкциями, содержащимися в дополнительной документации.

Часы работы

- Соблюдайте региональные предписания.
- Узнайте о разрешенных часах работы в местном органе общественного порядка.

Сборка**Сборка защитного кожуха A B**

- Вдавите наружный ободок **A a** в паз защитного кожуха до фиксации **1**.
- Закрепите наружный ободок длинными винтами **A j** и затяните их от руки **2**.

Монтаж защитного кожуха A C

- Разместите защитный кожух на головке триммера **1**.
- Привинтите защитный кожух короткими винтами **A k** **2**. Затягивайте винты только от руки.

Соединение штанги триммерного блока и штанги управления D

- Расположите штанги таким образом, чтобы паз совпал с выступом.
- Вставьте триммерный блок в ответную часть штанги управления **1**.
- Затяните крепежную втулку **2**.

Монтаж средней рукоятки A E

- Расположите крепежную деталь **A d** средней рукоятки сверху, между обоими регулировочными ограничителями (a), на штанге управляющей части **1**.
- Установите среднюю рукоятку **A e** на крепежной детали, чтобы совпали концентрические отверстия **2**.
- Вставьте болт **A i** сбоку в углубление для захвата головки болта отверстиями **3**.
- Наденьте подкладную шайбу **A g** и гайку **A f** с другой стороны на болт и затяните гайку от руки **4**.
- Привинтите дистанционный элемент **A h** к другой стороне болта, с усилием от руки **5**.

- Расположите среднюю рукоятку на штанге таким образом, чтобы выбитая стрелка на крепежной детали совпала с маркировочной чертой на штанге.
- Закрепите среднюю рукоятку в этом положении, удерживая дистанционный элемент и затянув теперь гайку **6**.

**Указание**

Регулировочные ограничители (a) могут, в зависимости от исполнения, располагаться с левой или с правой стороны.

**Указание**

Эксплуатировать устройство можно только тогда, когда средняя рукоятка находится в предписанном положении. Это значит, что она должна находиться между обоими регулировочными ограничителями (a), а выбитая стрелка на крепежной детали должна совпадать с маркировочной чертой на штанге.

Регулировка средней рукоятки F

- Отпустите гайку с рукояткой на средней рукоятке **1**.
- Передвиньте среднюю рукоятку между обоими регулировочными ограничителями (a) на требуемую высоту **2**.
- Отрегулируйте наклон средней рукоятки **3**.
- Расположите среднюю рукоятку на штанге таким образом, чтобы выбитая стрелка на крепежной детали совпала с маркировочной чертой на штанге и снова затяните гайку **4**.

**Указание**

Эксплуатировать устройство можно только тогда, когда средняя рукоятка находится в предписанном положении. Это значит, что она должна находиться между обоими регулировочными ограничителями (a), а выбитая стрелка на крепежной детали должна совпадать с маркировочной чертой на штанге.

Навешивание наплечного ремня A G

- Навесьте наплечный ремень **A o** обоими карабинами за крючки управляющей части.

Регулировка наплечного ремня **П**

→ Отрегулируйте требуемую длину наплечного ремня. Карабин подвески должен располагаться на уровне бедра **1**.

И **Указание**
Для обеспечения лучшего контроля над устройством и снижения утомляемости рук и спины во время эксплуатации устройства всегда следует использовать наплечный ремень.

И **Указание**
Из соображений безопасности переносите устройство, перебросив ремень через плечо, а не через шею. Ремень имеет быстросъемную застежку позволяющую быстро отстегнуть ремень во внештатной ситуации.

Установка лезвия **П**

→ Вращайте головку с леской, пока отверстие в распорной шайбе не окажется на одной линии с выемкой корпуса редуктора.
→ Вставьте стержень **Am** через выемку в отверстие и удерживайте его, чтобы зафиксировать резьбу **1**.
→ Удерживая стержень, открутите головку с леской по часовой стрелке (вправо) с приводного вала **2/3**.
→ Установите лезвие **A** с на приводной вал и разместите его по центру на распорной шайбе. Зажмите лезвие.

И **Указание**
Следите за тем, чтобы лезвие располагалось по центру и ровно.

→ Установите крепежный колпак **A I** на приводной вал и лезвие **4**.
→ Навинтите гайку **An** против часовой стрелки (влево) на приводной вал и затяните ее с моментом 20 Нм **5**.

И **Указание**
Перед окончательным затягиванием проверьте правильное положение лезвия. Удерживайте штангу во время навинчивания и затягивания гайки.

И **Указание**
При отсутствии динамометрического ключа навинчивайте гайку кольцевым ключом или прилагаемым торцевым ключом (в зависимости от модели), пока крепежный колпак не будет прочно прилегать к лезвию. Затем затяните гайку на целый оборот (360°).

→ Извлеките стержень **6**.
→ Снимите защитный кожух с лезвия **7**.

И **Указание**
При необходимости для более эффективной работы снимите ободок защитного кожуха. Снова установите ободок на защитный кожух при использовании устройства с леской. См. раздел «Сборка защитного кожуха».

Монтаж головки с леской

→ Демонтируйте лезвие в последовательности, обратной той, которая описана в главе «Монтаж лезвия» **П**.
→ Зафиксируйте редуктор стержнем **Am** и навинтите головку с леской против часовой стрелки (влево) на приводной вал.
→ От руки прочно завинтите головку с леской.

Эксплуатация

Установка аккумуляторной батареи **П**

⚠ ПРЕДУПРЕЖДЕНИЕ!



Неправильное обращение с аккумуляторной батареей и зарядным устройством.

- ➔ Опасность получения травм или повреждения имущества.
- Прочтите и соблюдайте руководство по эксплуатации аккумуляторной батареи и зарядного устройства для аккумуляторной батареи.

При помощи 2-ступенчатого фиксатора можно настраивать рабочий режим или режим транспортировки аккумуляторной батареи.

→ Вставьте аккумуляторную батарею в аккумуляторный отсек – она должна зафиксироваться на требуемой ступени **1/2**.

Ступень 1 **1**

- ✓ Аккумуляторная батарея находится в режиме транспортировки.
 - Электрические контакты разъединены, что предотвращает нежелательный саморазряд аккумуляторной батареи во время хранения.

Ступень 2 **2**

- ✓ Аккумуляторная батарея находится в рабочем режиме.
 - Электрические контакты соединены, аккумуляторная батарея готова к эксплуатации.

Включение устройства

ПРЕДУПРЕЖДЕНИЕ!



Опасность получения травм и материального ущерба.

- Крепко удерживайте устройство во время работы обеими руками. Одна рука держит ручку, другая – среднюю рукоятку.

- ➔ Наденьте наплечный ремень.
- ➔ Нажмите кнопку блокировки включения на ручке **1**.
- ➔ Одновременно с этим нажмите выключатель на ручке **2**.
- ➔ Отпустите кнопку блокировки включения **3**.
- ✓ Устройство работает.
- ➔ Нажмите кнопку Eсо **4**.
- ✓ Частота вращения режущей насадки уменьшается. Лампочка на кнопке Eсо загорается зеленым.



Указание

Используйте режим Eсо только для работы с головкой с леской. Режим Eсо продлевает время работы устройства примерно на 50%. При повторном включении после выключения устройства режим Eсо остается активным. Чтобы выключить режим Eсо, необходимо еще раз нажать на кнопку Eсо, которая переключит устройство в обычный режим (высокая частота вращения режущей насадки).

Выключение устройства

- ➔ Для выключения устройства отпустите выключатель **5**.
- ✓ Устройство выключено.



Указание

После выключения режущий инструмент продолжает вращаться еще некоторое время.

Удерживание устройства

Перед началом использования займите рабочее положение.

Проверьте следующее:

- Пользователь использует предписанные средства защиты.
- Длина наплечного ремня правильно отрегулирована.
- Средняя рукоятка отрегулирована правильно с учетом роста пользователя.
 - Средняя рукоятка отрегулирована правильно, если Вы можете взять ее ладонью, не вытягивая руку.
- Устройство находится ниже уровня талии.

- Режущая насадка держится параллельно земле, чтобы легко срезать растения без необходимости наклоняться.

Подача лески при работе с головкой для лески

Головка с леской имеет кнопку, с помощью которой Вы можете подавать леску, не останавливая двигатель. Для подачи лески слегка ударьте кнопкой головки с леской о землю во время работы устройства.



Указание

Леска всегда должна быть максимальной длины. подача лески усложняется по мере того, как леска становится короче. Каждый раз при ударе кнопкой о землю подается около 30 мм лески. Лезвие у края защитного кожуха обрезает леску до правильной длины при подаче лишней лески. Лучше всего ударять кнопкой по голой или твердой земле.



Указание

Во время работы не водите кнопкой по земле. Леска может обломаться или износиться в результате

- запутывания о посторонние предметы
- обычной усталости материала
- нормального процесса кошения
- попыток скосить сорные растения с толстыми стеблями
- ударов о стенки, садовые изгороди и т. д.

Советы для получения наилучших результатов при работе с головкой с леской

- ➔ Держите режущую насадку параллельно земле.
- ➔ Косите только кончиком лески, особенно вдоль стен. Если косить не кончиком, ухудшается эффективность и может произойти перегрузка двигателя.
- ➔ Косите траву высотой более 20 см понемногу сверху вниз, чтобы избежать преждевременного износа лески и перегрузки двигателя.
- ➔ По возможности косите слева направо. Это повышает эффективность кошения. В этом случае скошенная трава отбрасывается в сторону от пользователя.
- ➔ Медленно перемещайте устройство на необходимой высоте в область кошения и из нее. Двигайтесь либо вперед и назад, либо из стороны в сторону. Срезание небольших кусков дает лучшие результаты.
- ➔ Косите только в том случае, если трава и сорняки сухие.

**Указание**

Срок службы лески зависит от следующих факторов:

- соблюдение предшествующих советов по резке
 - скашиваемые растения
 - место кошения
- например, леска изнашивается быстрее при кошении у стены, чем при обкашивании возле дерева.

Декоративное обкашивание 

Декоративное обкашивание предполагает скашивание всех растений вокруг деревьев, столбов, заборов и т. д.

Поворачивайте все устройство так, чтобы удерживать режущую насадку под углом 30° к земле .



Работа с лезвием

Перед началом использования займите рабочее положение. См. «Удерживание устройства».

Советы по работе с лезвием:

- Косите ритмично.
- Стойте устойчиво и удобно.
- Не используйте режим Eсо. Если режим Eсо не используется, то лезвие имеет максимальное режущее усилие и не так легко защемляется, застревает или ударяется, что снижает риск серьезных травм пользователя или других людей.
- Косите, поворачивая верхнюю часть туловища справа налево.
- Поворачивайте устройство в том же направлении, в котором режет лезвие. Это повышает эффективность кошения.
- Выполнив мах назад, сделайте один или несколько шагов к следующему участку и снова станьте устойчиво.
- Соблюдайте следующие указания, чтобы снизить риск наматывания растений на лезвие:
 - Не косите в режиме Eсо.
 - Косите растения, делая мах справа налево.
 - Делая обратный мах, избегайте только что скошенных растений.

Снятие аккумуляторной батареи 

- Нажмите кнопку разблокировки аккумуляторной батареи .
- Снимите аккумуляторную батарею .

Техническое обслуживание** ПРЕДУПРЕЖДЕНИЕ!**

Опасность получения травм и повреждения имущества из-за подвижных частей.

- Работы по техническому обслуживанию и очистке можно выполнять только с выключенным двигателем и остановленным режущим инструментом.
- Перед началом любых работ по обслуживанию устройства снять аккумуляторную батарею.
- Не очищайте устройство водой.
- Поручайте проведение ремонта, технического обслуживания, а также замены предохранительных элементов квалифицированному специалисту или специализированной мастерской.





Очистка устройства

- Выключите устройство, подождите, пока режущий инструмент остановится и снимите аккумуляторную батарею.
- После каждого использования очищайте устройство щеткой с ручкой.
- Регулярно очищайте от остатков травы вентиляционные щели и нижнюю сторону устройства.

Очистка лезвия

- Очищайте лезвие бытовым моющим средством, чтобы удалить все остатки.
- Смажьте лезвие машинным маслом, чтобы защитить его от ржавчины.

Очистка головки с леской 

- После каждого использования очищайте головку с леской снаружи щеткой или ветошью.
- Регулярно очищайте головку с леской внутри во время установки новой лески. При этом действуйте, как показано на :
 - Нажмите оба язычка крышки шпульки с леской  и снимите крышку .
 - Удалите остатки лески из шпульки.
 - Снимите шпульку .
 - Удалите грязь и отложения со шпульки, с ее корпуса и крышки. Очистите отдельные детали чистой ветошью.

- Снова установите шпульку ④.
- Выровняйте язычки крышки шпульки относительно отверстий в корпусе шпульки. Одновременно сожмите язычки крышки шпульки с обеих сторон ① и установите ее на корпус шпульки таким образом, чтобы она зафиксировалась ⑤.

Установка и замена лески M

⚠ ПРЕДУПРЕЖДЕНИЕ!



Опасность травмирования режущим инструментом.

- Выполняйте настройку устройства только при выключенном двигателе и неподвижном режущем инструменте.
- Не хватайтесь за вращающуюся леску.
- Перед началом любых работ по обслуживанию устройства снять аккумуляторную батарею.
- Ни в коем случае не используйте армированный металлом шнур, проволоку, цепь, трос и т. п. Они могут отломиться, а их обломки быть опасными как для окружения, так и для самого устройства.
- Используйте только оригинальную запасную леску диаметром 2,4 мм. При использовании лески большей толщины двигатель может перегреться или отказать.



Указание

Всегда используйте леску указанной длины! Если леска слишком длинная, она может не подаваться надлежащим образом.

- ➔ Обрежьте новую леску до длины 4 м.
- ➔ Вращайте кнопку головки с леской по часовой стрелке, пока стрелки на кнопке и на крышке шпульки не совпадут ①.
- ➔ Вставьте конец лески в ушко (LINE IN) ②. Вставляйте леску до тех пор, пока она не выступит приблизительно на 10 см из ушка на противоположной стороне.
- ➔ Извлекайте торчащий конец до тех пор, пока из каждого ушка не будет торчать приблизительно по 2 м лески ③.
- ➔ Удерживайте крышку шпульки и вращайте кнопку головки с леской по часовой стрелке, пока из каждого ушка не будет выступать ок. 12 см лески ④.



Указание

Ни в коем случае не вдавливайте кнопку головки с леской во время намотки лески!

Транспортировка и хранение

⚠ ПРЕДУПРЕЖДЕНИЕ!



Опасность травмирования режущим инструментом.

- Каждый раз перед транспортировкой и помещением устройства на хранение выключайте его и дождитесь остановки режущего инструмента.
- Перед транспортировкой или помещением устройства на хранение снимите аккумуляторную батарею.
- Устанавливайте защитный кожух для лезвия после каждого использования, а также при транспортировке и хранении.

Хранение

- ➔ После каждого сезона тщательно очищайте устройство.
- ➔ Всегда храните устройство в сухом и надежном месте, недоступном для детей.
- ➔ Храните аккумуляторную батарею отдельно от устройства.
- ➔ Храните аккумуляторную батарею в прохладном сухом месте. Рекомендованная температура хранения: примерно 0–23 °С. Не допускайте попадания на устройство, особенно на его пластмассовые части, тормозной жидкости, бензина, нефтехимических продуктов, пропиточных масел. Они содержат химические вещества, которые могут повредить, испортить или разрушить пластмассовые части устройства.
- ➔ Удобрения и другие агротехнические химикаты содержат вещества, которые могут оказывать сильное коррозионное воздействие на металлические части устройства. Поэтому не храните устройство рядом с этими веществами.
- ➔ Храните и закрывайте лезвие хорошо, чтобы защитить лезвие от повреждения или несанкционированного использования.

Устранение неисправностей

⚠ ПРЕДУПРЕЖДЕНИЕ!



Опасность получения травм и повреждения имущества

- При возникновении сомнений всегда обращайтесь в специализированную мастерскую.
- Перед каждой проверкой или перед началом работ с устройством выключайте двигатель и снимайте аккумуляторную батарею.

Проблема	Возможная причина	Решение
Устройство выключается.	Перегрев аккумуляторной батареи.	Дайте аккумуляторной батарее остыть.
	Аккумуляторная батарея разряжена.	Зарядите аккумуляторную батарею.
	Температура устройства (электронной части) слишком высокая.	Дайте устройству остыть и, при необходимости, очистите вентиляционные отверстия.
	Отключение из-за перегрузки по силе тока	При повторном возникновении проблемы обращайтесь в специализированную мастерскую.
Устройство не включается.	Аккумуляторная батарея разряжена.	Зарядите аккумуляторную батарею.
	Отключение из-за перенапряжения	При повторном возникновении проблемы обращайтесь в специализированную мастерскую.
	Отключение из-за перегрузки по силе тока	При повторном возникновении проблемы обращайтесь в специализированную мастерскую.
	Температура аккумуляторной батареи слишком высокая или слишком низкая.	Дайте аккумуляторной батарее остыть или нагреться.
	Неисправность аккумуляторной батареи.	Замените аккумуляторную батарею.
Леска не подается во время работы.	Шпулька пустая.	Намотайте новую леску.
	Загрязнено зубчатое соединение между корпусом шпульки и шпулкой для лески.	С помощью щетки очистите детали от грязи.
	Леска оборвана и втянута в шпульку для лески. Леска зажата в шпулке.	Извлеките шпульку для лески и снимите леску со шпульки. Снова установите шпульку и заново намотайте леску.
	Леска приплавилась к шпулке.	Удалите леску и намотайте леску заново.
Сильная вибрация	Ослабли крепежные элементы устройства.	Обратитесь в специализированную мастерскую.

Гарантия

В каждой стране действуют положения о гарантии, изданные нашей компанией или импортером. В рамках гарантии мы бесплатно устраним неисправности Вашего устройства, если их причиной является дефект материалов или изготовления. При наступлении гарантийного случая обращайтесь к своему продавцу или в ближайший филиал.

Декларация соответствия ЕС



Дополнительные сведения о приборе содержатся в отдельно прилагаемой декларации соответствия ЕС, которая является составной частью настоящего Руководства по эксплуатации.

Экологически безопасная утилизация

Электроинструменты, принадлежности и упаковка должны подвергаться повторной переработке безопасным для окружающей среды способом.



Аккумуляторные батареи/батареи:

Не выбрасывайте аккумуляторные батареи/батареи с бытовыми отходами, не бросайте их в огонь или в воду. Аккумуляторные батареи/батареи должны собираться, подвергаться повторной переработке или утилизироваться безопасным для окружающей среды способом.

Электрический инструмент (без аккумуляторных батарей/батареи):

Не выбрасывайте электроинструмент вместе с бытовыми отходами! Сдавайте его в соответствующий пункт утилизации.

WOLF-Garten ist eine Marke der MTD Products Aktiengesellschaft
WOLF-Garten is a trademark of MTD Products Aktiengesellschaft

Industriestraße 23 • 66129 Saarbrücken • Germany
Fon/Phone +49 6805 79-202 • Fax +49 6805 79-442
www.WOLF-Garten.com • info@WOLF-Garten.com

769-22601B

WOLF  **Garten®**

f | www.WOLF-Garten.com